



OM 402UNI - B

**4 MÍSTNÝ PROGRAMOVATELNÝ
UNIVERZÁLNÍ 4-KANÁLOVÝ PŘÍSTROJ**

DC VOLTMETR/AMPÉRMETR
MONITOR PROCESŮ
OHMMETR

TEPLOMĚR PRO PT 100/500/1 000

TEPLOMĚR PRO NI 1 000

TEPLOMĚR PRO TERMOČLÁNKY

ZOBRAZOVAČ PRO LIN. POTENCIOMETRY

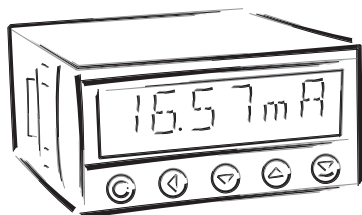

BEZPEČNOSTNÍ POKYNY

Prosím přečtěte si pozorně přiložené bezpečnostní pokyny a dodržujte je!
Tyto přístroje by měly být zabezpečeny samostatnými nebo společnými pojistkami (jistíči)!
Pro informace o bezpečnosti se musí dodržovat EN 61 010-1 + A2.
Tento přístroj není bezpečný proti výbuchu!

TECHNICKÉ ÚDAJE

Přístroje řady OM 402 splňují Evropské nařízení 89/336/EWG a vládní nařízení 168/1997 Sb.

Splňuje následující evropské a české normy:

ČSN EN 55 022, třída B

ČSN EN 61000-4-2, -4, -5, -6, -8, -9, -10, -11

Přístroj je vhodný k neomezenému užívání v zemědělské a průmyslové oblasti.

PŘIPOJENÍ

Přívody zdroje z hlavního vedení musí být odděleny od měřících přívodů.



ORBIT MERRET, spol. s r.o.

Vodňánská 675/30
198 00 Praha 9

Tel: +420 - 281 040 200

Fax: +420 - 281 040 299

e-mail: orbit@merret.cz

www.orbit.merret.cz



1.	Obsah	3
2.	Popis přístroje	4
3.	Připojení přístroje	6
4.	Nastavení přístroje	8
	Symboly použité v návodu	10
	Nastavení DT a znaménka (-)	10
	Funkce tlačítek	11
	Nastavení/povolení položek do "USER" menu	11
5.	Nastavení "LIGHT" menu	12
5.0	Popis "LIGHT" menu	12
	Nastavení vstupu - Typ "DC"	16
	Nastavení vstupu - Typ "PM"	18
	Nastavení vstupu - Typ "DU"	20
	Nastavení vstupu - Typ "OHM"	22
	Nastavení vstupu - Typ "RTD - Pt"	24
	Nastavení vstupu - Typ "RTD - Ni"	26
	Nastavení vstupu - Typ "T/C"	28
	Nastavení měřicího rozsahu pro Kanál B, C, D	30
	Nastavení zobrazení pro Kanál B	32
	Nastavení zobrazení pro Kanál C	34
	Nastavení zobrazení pro Kanál D	36
	Nastavení limit	38
	Nastavení analogového výstupu	40
	Volba typu menu (LIGHT/PROFI)	42
	Obnova výrobního nastavení	42
	Kalibrace vstupního rozsahu (DU)	43
	Volba jazykové verze menu přístroje	44
	Nastavení nového přístupového hesla	44
	Identifikace přístroje	45
6.	Nastavení "PROFI" menu	46
6.0	Popis "PROFI" menu	46
6.1	"PROFI" menu - VSTUP	
6.1.1	Nulování vnitřních hodnot	48
6.1.2	Nastavení měřicího typu, rozsahu, posunu, kompenzace a rychlosti měření	49
6.1.3	Nastavení hodin reálného času	58
6.1.4	Volba funkcí externích ovládacích vstupů	58
6.1.5	Volba doplňkových funkcí tlačítek	60
6.2	"PROFI" menu - KANALY	
6.2.1	Nastavení parametrů pro měření (zobrazení, filtry, d.tečka, popis)	64
6.2.2	Nastavení matematických funkcí	68
6.2.3	Volba vyhodnocení min/max. hodnoty	72
6.3	"PROFI" menu - VYSTUP	
6.3.1	Volba záznamu dat do paměti přístroje	74
6.3.2	Nastavení limit	76
6.3.3	Volba datového výstupu	78
6.3.4	Nastavení analogového výstupu	80
6.3.5	Volba zabrání a jasu displeje	82
6.4	"PROFI" menu - SERVIS	
6.4.1	Volba programovacího módu „LIGHT“/„PROFI“	84
6.4.2	Obnova výrobního nastavení	85
6.4.3	Kalibrace vstupního rozsahu (DU)	86
6.4.4	Volba jazykové verze menu přístroje	86
6.4.5	Nastavení nového přístupového hesla	86
6.4.6	Identifikace přístroje	87
7.	Nastavení položek do "USER" menu	88
7.0	Konfigurace "USER" menu	88
8.	Metoda měření studeného konce	90
9.	Datový protokol	91
10.	Chybová hlášení	92
11.	Tabulka znaků	93
12.	Technická data	94
13.	Rozměry a montáž přístroje	96
14.	Záruční list	97

Modelová řada OM 402 jsou 4 místné panelové programovatelné přístroje navržené pro maximální účelovost a pohodlí uživatele při zachování jeho příznivé ceny. V nabídce jsou dvě verze UNI a PWR.

Typ OM 402UNI je multifunkční přístroj s možností konfigurace pro 7 různých variant vstupů, snadno konfigurovatelných v menu přístroje. Dalším rozšířením vstupních modulů lze měřit větší rozsahy DC napětí a proudu nebo rozšířit počet vstupů až na 4 (platí pro PM).

Základem přístroje je jednočipový mikrokontroler s více kanálovým 24 bitovým sigma-delta převodníkem, který přístroji zaručuje vysokou přesnost, stabilitu a snadné ovládání.

Přístroj OM 402 je multifunkční přístroj v těchto variantách a rozsazích

typ UNI

DC:	0...60/150/300/1200 mV
PM:	0...5 mA/0...20 mA/4...20 mA/±2 V/±5 V/±10 V/±40 V
OHM:	0...100 Ω/0...1 kΩ/0...10 kΩ/0...100 kΩ
RTD-Pt:	Pt 100/Pt 500/Pt 1000
RTD-Ni:	Ni 1 000/Ni 10 000
T/C:	J/K/T/E/B/S/R/N
DU:	Lineární potenciometr (min. 500 Ω)

typ UNI, rozšíření A

DC:	0...1 A/0...5 A/±30 V/±120 V/±500 V
------------	-------------------------------------

typ UNI, rozšíření B (rozšíření o další 3 vstupy)

PM:	3x 0...5 mA/0...20 mA/4...20 mA/±2 V/±5 V/±10 V/±40 V
------------	---

PROGRAMOVATELNÉ ZOBRAZENÍ

Volba:	typu vstupu a měřicího rozsahu
Měřicí rozsah:	nastavitelný pevně nebo s automatickou změnou
Nastavení:	ruční, v menu lze nastavit pro obě krajní hodnoty vstupního signálu libovolné zobrazení na displeji, např. vstup 0...20 mA > 0...850,0
Zobrazení:	.9999...9999 (-99999...999999)

KOMPENZACE

Vedení (RTD, OHM):	v menu lze provést kompenzaci pro 2-drátové připojení
Sondy (RTD):	vnitřní zapojení (odpor vedení v měřicí hlavici)
St. konců (T/C):	ruční nebo automatická, v menu lze provést volbu termočlánku a kompenzaci studených konců, která je nastavitelná nebo automatická (teplota svorek)

LINEARIZACE

Linearizace:*	lineární interpolací v 50 bodech (pouze přes OM Link)
---------------	---

DIGITÁLNÍ FILTRY

Plovoucí průměr:	z 2...30 měření
Exponenciální průměr:	z 2...100 měření
Zaokrouhlení:	nastavení zobrazovacího kroku pro displej

MATEMATICKÉ FUNKCE

Min./max. hodnota:	registrace min./max. hodnoty dosažené během měření
Tára:	určená k vynulování displeje při nenulovém vstupním signálu
Špičková hodnota:	na displeji se zobrazuje pouze max. nebo min. hodnota
Mat. operace:	polynom, 1/x, logaritmus, exponenciál, mocnina, odmocnina, sin x nebo operace mezi vstupy - součet, rozdíl a násobek

* jen pro typ DC, PM, DU

EXTERNÍ OVLÁDÁNÍ

Lock:	blokování tlačítek
Hold:	blokování displeje/přístroje
Tára:	aktivace táry/nulování táry
Nulování MM:	nulování min/max hodnoty
Paměť:	ukládání dat do paměti přístroje

2.2 Ovládání

Přístroj se nastavuje a ovládá pěti tlačítky umístěnými na předním panelu. Všechna programovatelná nastavení přístroje jsou realizována ve třech nastavovacích režimech:

LIGHT	Jednoduché programovací menu - obsahuje pouze položky nutné pro nastavení přístroje a je chráněné volitelným číselným kódem
PROFI	Kompletní programovací menu - obsahuje kompletní menu přístroje a je chráněné volitelným číselným kódem
USER	Uživatelské programovací menu - může obsahovat libovolné položky vybrané z programovacího menu (LIGHT/PROFI), kterým se určí právo (vidět nebo nepřít) - přístup je bez hesla

Všechny programovatelné parametry jsou uloženy v paměti EEPROM (zůstávají i po vypnutí přístroje).

Kompletní ovládání a nastavení přístroje lze provádět přes komunikační rozhraní OM Link, které je standardním vybavením každého přístroje.

 Ovládací program je volně dostupný (www.orbit.merret.cz) a jediným požadavkem je zakoupení OML kabelu pro propojení přístroje s PC. Vyrábí se ve verzi RS 232 i USB a je kompatibilní se všemi přístroji ORBIT MERRET. Další možností připojení je pomocí datového výstupu RS 232 nebo RS 485 (bez nutnosti OML kabelu).

Program OM LINK ve verzi „Basic“ Vám umožní připojení jednoho přístroje s možností vizualizace a archivace v PC. Verze OM Link „Standard“ nemá žádné omezení počtu připojených přístrojů.

2.3 Rozšíření

Pomocné napětí je vhodné pro napájení snímačů a převodníků. Je galvanicky oddělené.

Komparátory jsou určeny pro hlídání jedné, dvou, tří nebo čtyř mezních hodnot s reléovým výstupem. Uživatelsky lze zvolit režim limit: MEZ/DAVKA/OD-DO. Limity mají nastavitelnou hysterezi v plném rozsahu displeje a volitelné zpoždění sepnutí v rozsahu 0...99,9 s. Dosažení nastavených mezí je signalizováno LED a zároveň sepnutím příslušného relé.

Datové výstupy jsou pro svou rychlost a přesnost vhodné k přenosu naměřených údajů pro další zobrazení nebo přímo do řídicích systémů. V nabídce je izolovaná RS 232 a RS 485 s ASCII nebo DIN MessBus protokolem.

Analogové výstupy najdou své uplatnění v aplikacích, kde je požadováno další vyhodnocení nebo zpracování naměřených údajů v externích zařízeních. V nabídce je univerzální analogový výstup s možností volby typu výstupu - napětí/proud. Hodnota analogového výstupu odpovídá údajům na displeji a jeho typ i rozsah je volitelný v menu.

Záznam naměřených hodnot je interní časové řízení sběru dat. Je vhodné všude tam, kde je nutné registrovat naměřené hodnoty. Lze použít dva režimy. FAST, který je určen pro rychlé ukládání (40 zápisů/s) všech naměřených hodnot až do 8 000 záznamů. Druhý režim je RTC, kde je záznam dat řízený přes Real Time s ukládáním ve zvoleném časovém úseku a periodě. Do paměti přístroje je možné uložit až 250 000 hodnot. Přenos dat do PC přes sériové rozhraní RS 232/485 a OM Link.

Přivodní vedení pro napájení přístroje by neměly být v blízkosti vstupních nízkonapěťových signálů.

Stykače, motory s větším příkonem a jiné výkonné prvky by neměly být v blízkosti přístroje.

Vedení do vstupu přístroje (měřená veličina) by mělo být dostatečně vzdáleno od všech silových vedení a spotřebičů. Pokud toto není možné zajistit, je nutné použít stíněné vedení s připojením na zem (svorka E).

Přístroje jsou testovány podle norem pro použití v průmyslové oblasti, ale i přesto Vám doporučujeme dodržovat výše uvedené zásady.

MĚŘICÍ ROZSAHY

Typ	Vstup I	Vstup U
DC	0...60/150/300/1 200 mV	
PM	0...5/20 mA/4...20 mA	$\pm 2/\pm 5/\pm 10/\pm 40$ V
OHM	0...0,1/1/10/100 k Ω	
RTD-Pt	Pt 100/Pt 500/ Pt 1 000	
RTD-Ni	Ni 1 000/10 000	
T/C	J/K/T/E/B/S/R/N	
DU	Lineární potenciometr (min. 500 Ω)	

ROZŠÍŘENÍ "A"

Typ	Vstup I	Vstup U
DC	0...1/5 A	± 120 V/ ± 250 V/ ± 500 V

ROZŠÍŘENÍ "B"

Typ	Vstup 2, 3, 4/I	Vstup 2, 3, 4/U
PM	0...5/20 mA/4...20 mA	$\pm 2/\pm 5/\pm 10/\pm 40$ V

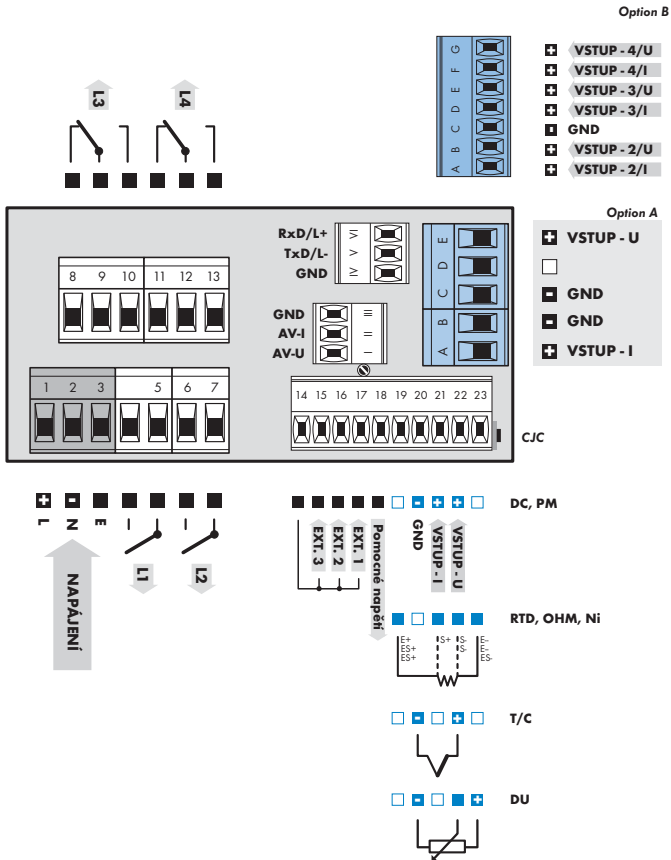

Pomocné napětí má minus pól společný se vstupem svorka č. 20 - GND a jeho hodnotu můžete nastavit trimrem nad svorkou č. 17

NASTAVENÍ
PROFI

profi

- ▶ • Pro zkušené uživatele
- Kompletní menu přístroje
- Přístup je blokován heslem
- Možnost sestavení položek „User“ menu
- Stromová struktura menu

NASTAVENÍ
LIGHT

light

- ▶ • Pro zaškolené uživatele
- Pouze položky nutné k nastavení přístroje
- Přístup je blokován heslem
- Možnost sestavení položek „User“ menu
- Lineární struktura menu

NASTAVENÍ
USER

profi light

user

- ▶ • Pro obsluhu
- Položky menu sestavuje uživatel (Profi/Light) dle přání
- Přístup není blokován heslem
- Volba stromové (PROFI) nebo lineární (LIGHT) struktury menu

4.1 Nastavení

Přístroj se nastavuje a ovládá pěti tlačítky umístěnými na předním panelu. Všechna programovatelná nastavení přístroje jsou realizována ve třech nastavovacích režimech:

LIGHT Jednoduché programovací menu

- obsahuje pouze položky nutné pro nastavení přístroje a je chráněné volitelným číselným kódem

PROFI Kompletní programovací menu

- obsahuje kompletní menu přístroje a je chráněné volitelným číselným kódem

USER Uživatelské programovací menu

- může obsahovat libovolné položky vybrané z programovacího menu (LIGHT/PROFI), kterým se určí právo (vidět nebo měnit)

- přístup je bez hesla

Kompletní ovládnání a nastavení přístroje lze provádět přes komunikační rozhraní OM Link, které je standardním vybavením každého přístroje.

Ovládací program je volně dostupný (www.orbit.merret.cz) a jediným požadavkem je zakoupení OML kabelu pro propojení přístroje s PC. Vyrábí se ve verzi RS 232 i USB a je kompatibilní se všemi přístroji ORBIT MERRET.

Další možností připojení je pomocí datového výstupu RS 232 nebo RS 485 (bez nutnosti OML kabelu).

Schema zpracování měřeného signálu

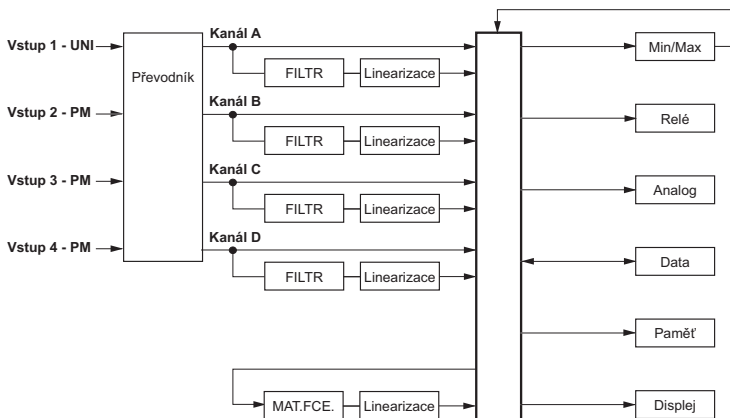

Nastavení a ovládání přístroje se provádí 5-ti tlačítky umístěnými na předním panelu, jejichž pomocí je možné listovat v ovládacím menu, volit a nastavovat požadované hodnoty

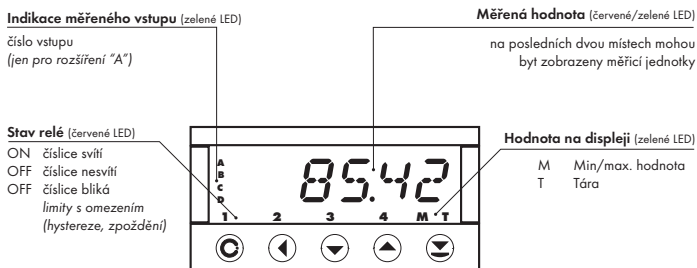

Symbole použité v návodu

DC **PM**
DU **OHM** **RTD** **T/C** Označuje nastavení pro daný typ přístroje

DEP hodnoty nastavené z výroby

symbol označuje blikající číslici (symbol)

inverzní trojúhelník označuje položku, kterou lze umístit do USER menu

přerušovaná čára označuje dynamickou položku, tzn. že se zobrazí pouze v určité volbě/verzi

po stisku tlačítka nebude nastavená hodnota uložena

po stisku tlačítka bude nastavená hodnota uložena

30 pokračování na straně 30

Nastavení desetinné tečky a znaménka mínus

DESETINNÁ TEČKA

Její volba v menu, při úpravě nastavovaného čísla se provede tlačítkem s přechodem za nejvyšší dekádu, kdy se rozblíká jen desetinná tečka. Umístění se provede .

ZNAMÉNKO MÍNUS

Nastavení znaménka mínus provedeme tlačítkem na vyšší dekádě. Při editaci položky se provede odečtení od aktuálního čísla (např.: 013 > , na řádu 100 >)

Funkce tlačítek

Tlačítko	Měření	Menu	Nastavení čísel/výběr
	vstup do USER menu	výstup z menu	opuštění editace
	programovatelná funkce tlačítka	návrat na předcházející úroveň	posun na vyšší dekádu
	programovatelná funkce tlačítka	posun na předchozí položku	posun směrem dolů
	programovatelná funkce tlačítka	posun na další položku	posun směrem nahoru
	programovatelná funkce tlačítka	potvrzení výběru	potvrzení nastavení/výběru
			číselná hodnota se nastaví na nulu
	vstup do LIGHT/PROFI menu		
	přímý vstup do PROFÍ menu		
		konfigurace položky pro "USER" menu	
		určení pořadí položek v "USER - LIGHT" menu	

Nastavení položek do „USER“ menu

- v **LIGHT** nebo **PROFI** menu
- z výroby nejsou žádné položky v **USER** menu povoleny
- na položkách označených inverzním trojúhelníkem

nápis bílá - zobrazí se aktuální nastavení



- položka nebude v USER menu zobrazena
- položka bude v USER menu zobrazena s možností nastavení
- položka bude v USER menu pouze zobrazena

5.0 Nastavení "LIGHT"

LIGHT

Jednoduché programovací menu

- obsahuje pouze položky nutné pro nastavení přístroje a je chráněné volitelným číselným kódem

NASTAVENÍ
LIGHT

light

- Pro zdatné uživatele
- Pouze položky nutné k nastavení přístroje
- Přístup je blokován heslem
- Možnost sestavení položek „User“ menu
- Lineární struktura menu

Přednastavení z výroby

Heslo	"0"
Menu	LIGHT
USER menu	vypnuté
Nastavení položek	DEF

Přístupové heslo
 1428 **HEŠLO** 0

!
 Při prodlevě delší než 60 s se programovací režim automaticky přeruší a přístroj sám opět přejde do měřičého režimu

Typ vstupu - Kanál A **TV P 1** 1 **MĚŘÍČÍ ROZSAH - Kanál A** **100: 1** 60 mV

RTD / OHM
PŘIPOJ 2-1: R1T **ZOBR. A** 00000.0

Volba zobrazení a připojení

TV C
PŘIPOJ EXT. ITC **TEP. S.1** 23 **ZOBR. A** 00000.0

Měřičí rozsah - Kanál B **100: 2** 4-20 mA Měřičí rozsah - Kanál C **100: 3** 4-20 mA Měřičí rozsah - Kanál D **100: 4** 4-20 mA

DC **PM** **OHM** **DU** **Nastavení zobrazení - Kanál A**
MIN. A 0 **MAX. A** 100 **ZOBR. A** 0000.00

Nastavení zobrazení - Kanál B
MIN. B 0 **MAX. B** 100 **ZOBR. B** 0000.00

Nastavení zobrazení - Kanál C
MIN. C 0 **MAX. C** 100 **ZOBR. C** 0000.00

Nastavení zobrazení - Kanál D
MIN. D 0 **MAX. D** 100 **ZOBR. D** 0000.00

MEZ L. 1 20 **MEZ L. 2** 40

Rozšíření - komparátor

MEZ L. 3 60 **MEZ L. 4** 80

Rozšíření - Analogový výstup
Typ AV: I 20 **MIN AV:** 0 **MAX AV:** 100

Typ Menu **MENU** LIGHT **Návrat k výrobní kalibraci** **VALIE.** **AND** **Návrat k výrobnímu nastavení** **NASTAV.** **AND**

DU **Kalibrace - pouze pro "DU"** **C. MIN** **AND** **C. MAX** **AND** **Volba jazyka** **JAZYK** **CESKY**

Nové heslo **N. HEŠL.** 0 **Identifikace** **IDENT.** **AND** **011402...** **Návrat do měřičého režimu** 1428

1428



HE5LO



0

Zadání přístupového
hesla pro vstup do menu

HE5LO Vstup do menu přístroje DC PM DU OHM RTD T/C

PAS = 0
- vstup do Menu je volný, po uvolnění tlačítek se automaticky přesunete na první položku menu

PAS > 0
- vstup do Menu je blokován číselným kódem

Nastavíme "Heslo" = 42 Příklad

01 02 03 04 05 06 07 08 09 10 11 12 13 14 15 16 17 18 19 20 21 22 23 24 25 26 27 28 29 30 31 32 33 34 35 36 37 38 39 40 41 42 43 44 45 46 47 48 49 50 51 52 53 54 55 56 57 58 59 60 61 62 63 64 65 66 67 68 69 70 71 72 73 74 75 76 77 78 79 80 81 82 83 84 85 86 87 88 89 90 91 92 93 94 95 96 97 98 99 00

Typ 1

Typ 1



Typ 1

DC PM OHM RTD - Pt RTD - Ni TC

DU

Typ 1

Typ 1 Volba typu přístroje

- základní volba typu přístroje
- provede přednastavení **DEF** hodnot z výroby, včetně kalibrace

Menu	Typ přístroje
DC	DC voltmetr
PM	Monitor procesů
OHM	Ohmmetr
RTD-Pt	Teploměr pro snímače Pt
RTD-Ni	Teploměr pro snímače Ni
TC	Teploměr pro termočláanky
DU	Zobrazovač pro lin. potenciometr

Typ "PM"

DC PM RTD Pt

Typ "DC"	16
Typ "PM"	18
Typ "DU"	20
Typ "OHM"	22
Typ "RTD-Pt"	24
Typ "RTD-Ni"	26
Typ "T/C"	28



11A: A Nastavení zobrazení displeje pro maximální hodnotu vstupního signálu

- umístění desetinné tečky nemá vliv na zobrazení displeje
- desetinná tečka se po potvrzení hodnoty automaticky přesune

- rozsah nastavení je -99999...999999

DEF = 100

Zobrazení pro 20 mA > MAX A = 2500 Příklad

100	100	100	100	100	100	100	100
500	500	500	500	500	500	500	500

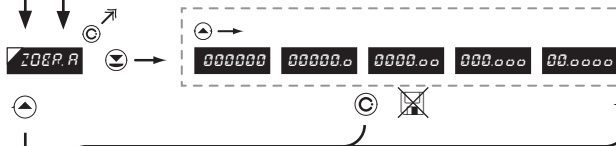

10E: A Nastavení zobrazení desetinné tečky

DEF = 0000.00

- zde se nastavuje umístění desetinné tečky v měřicím režimu

Zobrazení desetinné tečky na displeji > 00000.0 Příklad

0000.00	00000.0	00000.0	0000.000	00.00000	0.000000	0.000000	0.000000
---------	---------	---------	----------	----------	----------	----------	----------

* následující položka menu je závislá dle vybavení přístroje



11A: A Nastavení zobrazení displeje pro maximální hodnotu vstupního signálu

- umístění desetinné tečky nemá vliv na zobrazení displeje
- desetinná tečka se po potvrzení hodnoty automaticky přesune

- rozsah nastavení je -99999...999999

DEF = 100

Zobrazení pro 10 kOhm > MAXA = 10000 Příklad

1000000 Nastavení zobrazení desetinné tečky

DEF = 0000.00

- zde se nastavuje umístění desetinné tečky v měřicím režimu

Zobrazení desetinné tečky na displeji > 00000.0 Příklad

* následující položka menu je závislá dle vybavení přístroje

Kanáł A RTD-Pt RTD-Pt RTD-Pt RTD-Pt RTD-Pt RTD-Pt RTD-Pt

Typ "RTD-Pt"



MOD: 1 Volba měřicího rozsahu přístroje

DEF = Pt 100

MOD	Menu	Měřicí rozsah
	EU-100	Pt 100 (3 850 ppm/°C)
	EU-500	Pt 500 (3 850 ppm/°C)
	EU-1k0	Pt 1000 (3 850 ppm/°C)
	US-100	Pt 100 (3 920 ppm/°C)

Rozsah - Pt 1 000 > MOD = EU-1k0 Příklad

EU-100 ◀ EU-500 ▶ EU-1k0 ⏻ PŘIPOJ



PŘIPOJ Volba typu připojení snímače

DEF = 2-DRAT

PŘIPOJ	Menu	Připojení
	2-DRAT	2-drátové
	3-DRAT	3-drátové
	4-DRAT	4-drátové

Typ připojení - 3 drátové > PŘIPOJ = 3-DRAT Příklad

2-DRAT ◀ 3-DRAT ⏻ ZOBRA



1000.0 Nastavení zobrazení desetinné tečky **DEF** = 00000.0

- zde se nastavuje umístění desetinné tečky v měřicím režimu

Zobrazení desetinné tečky na displeji > 000000 Příklad

00000.0 000000 MENU * následující položka menu je závislá dle vybavení přístroje

↑

↓

↓

↓

30

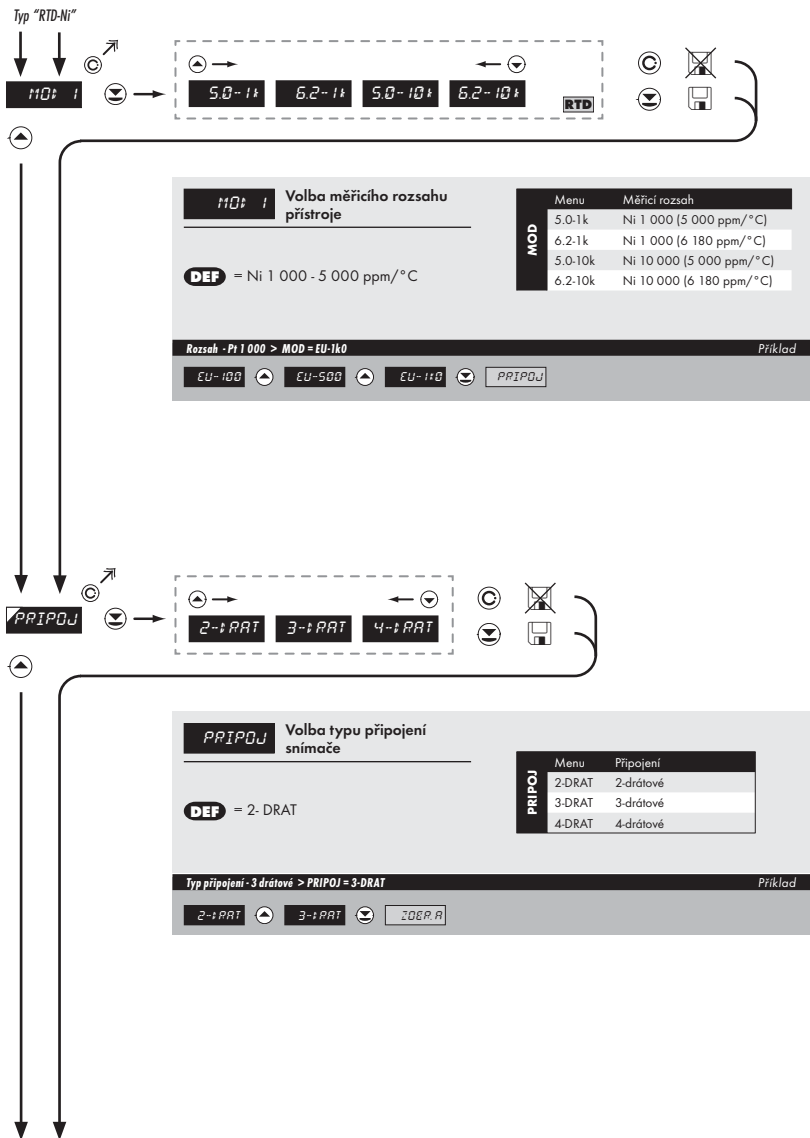



ZOBRA. A

Nastavení zobrazení desetinné tečky

- zde se nastavuje umístění desetinné tečky v měřicím režimu

DEF = 00000.0

Zobrazení desetinné tečky na displeji > 000000

Příklad

00000.0

000000

MENU

* následující položka menu je závislá na vybavení přístroje



TEP. S.t. Nastavení teploty studeného konce **DEF = 23**

- rozsah 0...99°C s kompenzační krabicí

Nastavení teploty studeného konce > TEP. S.K. = 35 *Příklad*

23 24 25 25 35 ZOB.R



ZOB.R.A Nastavení zobrazení desetinné tečky **DEF = 00000.0**

- zde se nastavuje umístění desetinné tečky v měřicím režimu

Zobrazení desetinné tečky na displeji > 000000 *Příklad*

00000.0 000000 MENU * následující položka menu je závislá dle vybavení přístroje

!
Měření teploty studeného konce je na svorkách přístroje. Metoda In. 1 (viz. strana 90)

Kanál B, C, D

PM PM PM PM PM PM PM PM PM PM

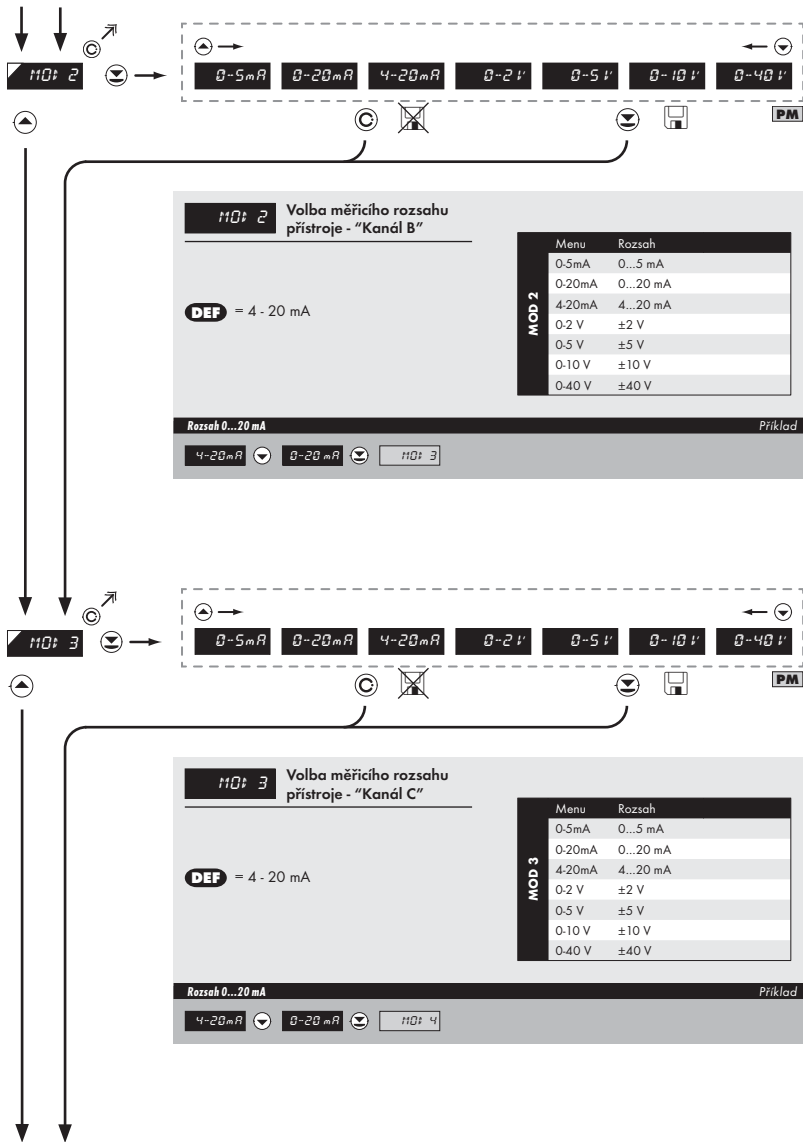

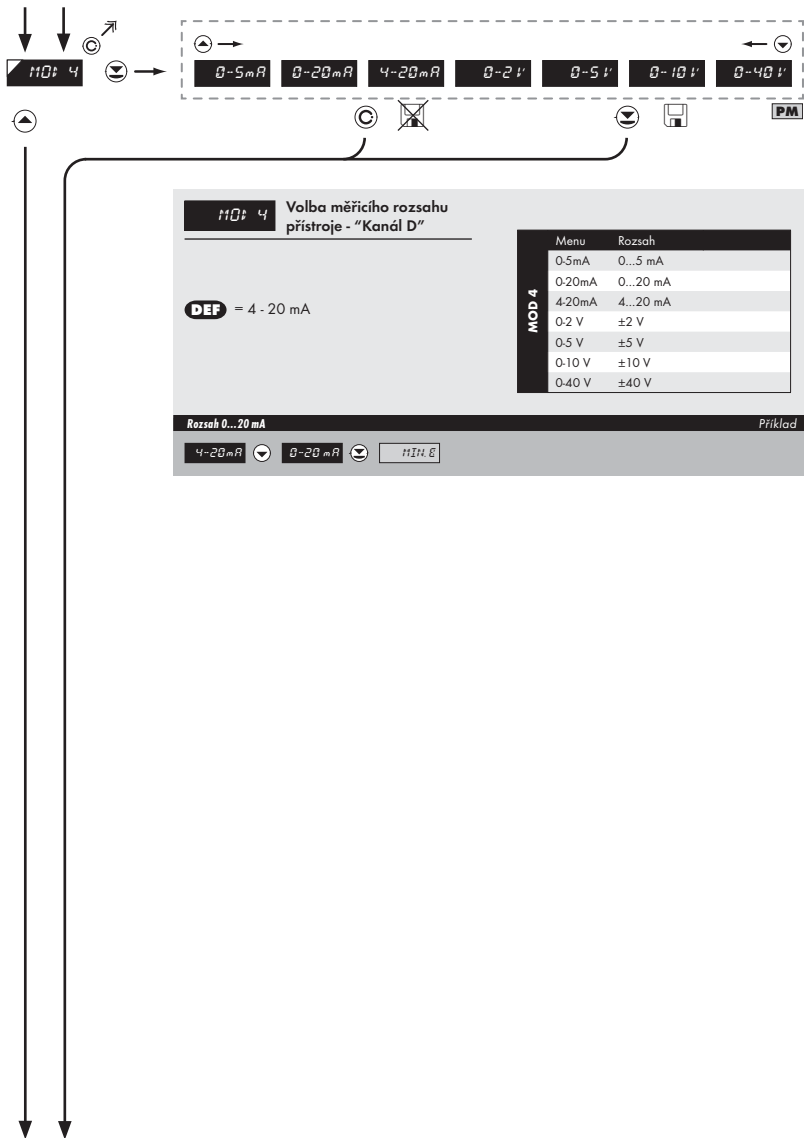

Kanál B PM PM PM PM PM PM PM PM PM PM PM PM PM PM PM PM



MIN Nastavení pro minimální hodnotu vstupního signálu - Kanál B

- rozsah nastavení je -99999...999999

DEF = 0

Zobrazení pro 0 mA > MIN B = 25 Příklad

0	1	2	3	4	5
0.5	1.5	2.5	3.5	4.5	5.5



MAX Nastavení pro maximální hodnotu vstupního signálu - Kanál B

- rozsah nastavení je -99999...999999

DEF = 100

Zobrazení pro 20 mA > MAX B = 2500 Příklad

100	150	200	250	300	400
500	0500	1500	2500	2000	

Kanál C PM PM PM PM PM PM PM PM PM PM PM PM PM PM PM PM



Nastavení pro minimální vstupní signál

MIN C Nastavení zobrazení displeje pro minimální hodnotu vstupního signálu - Kanál C

- rozsah nastavení je -99999...999999

- umístění desetinné tečky nemá vliv na zobrazení displeje
- desetinná tečka se po potvrzení hodnoty automaticky přesune

DEF = 0

Zobrazení pro 0 mA > MIN C = 25

Příklad



Nastavení pro maximální vstupní signál

MAX C Nastavení zobrazení displeje pro maximální hodnotu vstupního signálu - Kanál C

- rozsah nastavení je -99999...999999

- umístění desetinné tečky nemá vliv na zobrazení displeje
- desetinná tečka se po potvrzení hodnoty automaticky přesune

DEF = 100

Zobrazení pro 20 mA > MAX C = 2500

Příklad





MEZ L.1 Nastavení meze pro limitu 1

- rozsah nastavení je -99999...999999
- přednastavení "Hystereze"=0 "Zpoždění"=0

DEF = 20

- případnou změnu hystereze nebo zpoždění sepnutí lze provést v "PROFI" menu

Nastavení limity 1 > MEZ L 1 = 32 Příklad

20 21 22 23 32 MENU



MEZ L.2 Nastavení meze pro limitu 2

- rozsah nastavení je -99999...999999
- přednastavení "Hystereze"=0 "Zpoždění"=0

DEF = 40

- případnou změnu hystereze nebo zpoždění sepnutí lze provést v "PROFI" menu

Nastavení limity 2 > MEZ L 2 = 53.1 Příklad

40 41 42 43 53 53.1 53.1 0053.1 0053.1 0053.1 MENU

* následující položka menu je závislá
dla vybavení přístroje

!
Položky pro "Limity" a "Analogový výstup" jsou přístupné pouze pokud je přístroj obsažený.



MEZ L3 Nastavení meze pro limitu 3

- rozsah nastavení je -99999...999999
- přednastavení "Hystereze"=0 "Zpoždění"=0

- případnou změnu hystereze nebo zpoždění sepnutí lze provést v "PROFI" menu

DEF = 60

Nastavení limity 3 > MEZ L3 = 85 Příklad

60	61	62	63	64	65
65	75	85	MENU		



MEZ L4 Nastavení meze pro limitu 4

- rozsah nastavení je -99999...999999
- přednastavení "Hystereze"=0 "Zpoždění"=0

- případnou změnu hystereze nebo zpoždění sepnutí lze provést v "PROFI" menu

DEF = 80

Nastavení limity 4 > MEZ L4 = 103 Příklad

80	81	82	83	83	83
83	003	103	MENU		

* následující položka menu je závislá dle vybavení přístroje

↓ ↓ ↗ ↻

TYP AV: ↻ ↺

0-20 mA E. 4-20 4-20 mA 0-5 mA 0-2 V 0-5 V 0-10 V

↻ Ⓢ ↻ ↻

TYP AV: Nastavení typu analogového výstupu

Menu	Rozsah	Popis
0-20mA	0...20 mA	
E. 4-20mA	4...20 mA	s indikací chybového hlášení (<3,6 mA)
4-20mA	4...20 mA	
0-5mA	0...5 mA	
0-2 V	0...2 V	
0-5 V	0...5 V	
0-10 V	0...10 V	

DEF = 4...20 mA

Typ analogového výstupu - 0...10 V > TYP AV. = U 10 Příklad

4-20 mA 0-5 mA 0-2 V 0-5 V 0-10 V MIN AV:

↻ ↻ ↻ ↻ ↻ ↻ ↻

↻ ↻ ↻ ↻

MIN AV: ↻ ↺

0 Přirazení počátku rozsahu analog. výstupu

↻ Ⓢ ↻ ↻

MIN AV: Přirazení hodnoty displeje počátku rozsahu analogového výstupu **DEF** = 0

- rozsah nastavení je -99999...999999

Hodnota displeje pro počátek rozsahu AV > MIN AV. = 0 Příklad

0 MIN AV:

↻ ↻ ↻ ↻

!

Položky pro "Limits" a "Analogový výstup" jsou přístupné pouze pokud je přístroj obsažený.



MAX AV Přiřazení hodnoty displeje konci rozsahu analogového výstupu **DEF = 100**

- rozsah nastavení je .99999...999999

Hodnota displeje pro konec rozsahu AV > MAX AV. = 120 Příklad

100 100 120 120 MENU

Zobrazí se pouze s rozšířením > Analogový výstup

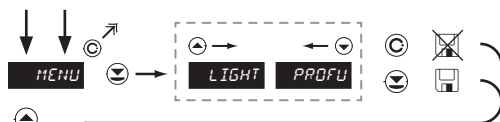

MENU Nastavení typu menu LIGHT/PROFI

LIGHT > menu LIGHT, jednoduché menu, které obsahuje pouze nejnútnejší položky potřebné pro nastavení přístroje
> lineární struktura menu

PROFI > menu PROFU, kompletní menu pro nastavení celého přístroje
> stromová struktura menu

DEF = LIGHT

Menu LIGHT > MENU = LIGHT

Příklad

LIGHT #ALIE



#ALIE. Návrat k výrobní kalibraci přístroje

- v případě chybné kalibrace je možný návrat k výrobní kalibraci

- Před provedením změn budete vyzváni k potvrzení Vaší volby (ANO)

Obnova výrobní kalibrace > KALIB.

Příklad

#ALIE RND NASTAV



NASTAV. Návrat k výrobním nastavením přístroje

- v případě chybného nastavení je možný návrat k výrobním nastavením.

- Před provedením změn budete vyzváni k potvrzení Vaší volby (ANO)
- načtení základního nastavení položek v menu (DEF)

Obnova výrobního nastavení > NASTAV

Příklad

NASTAV RND JAZZ

* následující položka menu je závislá dle typu přístroje, pro typ "DU" > "K. MIN"

Typ „DC“		44
Typ „PM“		44
Typ „DU“		43
Typ „OHM“		44
Typ „RTD-Pt“		44
Typ „RTD-Ni“		44
Typ „T/C“		44



JAZYK Volba jazyka v menu přístroje

- volba jazykové verze menu přístroje

DEF = CESKY

Volba jazyka - ANGLICKY > JAZYK = ANGLIC Příklad

CESTKY ▲ ANGLIC ▼ N. HESL



N. HESL. Nastavení nového přístupového hesla

- při nastavení hesla na "000" je vstup do menu LIGHT/PROFI volný bez výzvy k jeho zadání

- při ztrátě lze použít univerzální heslo "8177"

DEF = 0

Nové heslo - 341 > N. HESL = 341 Příklad

0 ▲ 1 ▲ 01 ▲ 2 ▲ 3 ▲

4 ▼ 04 ▼ 14 ▼ 24 ▼ 34 ▼

ENTER

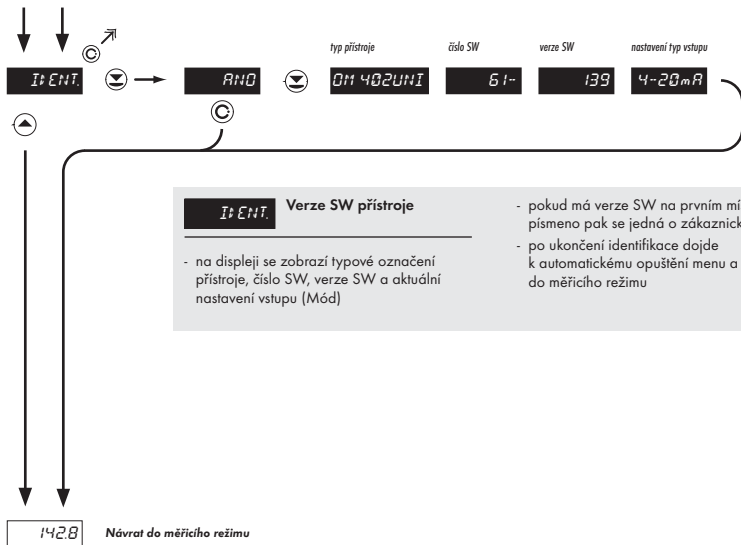

6.0 Nastavení "PROFI"

PROFI Kompletní programovací menu

- obsahuje kompletní menu přístroje a je chráněné volitelným číselným kódem
- určené pro zkušené uživatele
- z výroby je přednastaveno **LIGHT** menu

NASTAVENÍ
PROFI



- Pro zkušené uživatele
- Kompletní menu přístroje
- Přístup je blokován heslem
- Možnost sestavení „User“ menu
- Stromová struktura menu

Přepnutí do "PROFI" menu

- ⓐ + ⓑ**

 - dočasné přepnutí do **PROFI** menu, které je vhodné k editaci několika málo položek
 - po opuštění **PROFI** menu se přístroj automaticky přepne do **LIGHT** menu
 - přístup je chráněn heslem (pokud nebylo nastaveno v položce N. HESL. =0)
- ⓐ + ⓓ**

 - vstup do **LIGHT** menu a přechod na položku „MENU“ s následnou volbou „PROFI“ a potvrzením
 - po opětovném vstupu do menu je aktivní typ **PROFI**
 - přístup je chráněn heslem (pokud nebylo nastaveno v položce N. HESL. =0)

6.1 Nastavení "PROFI" - VSTUP

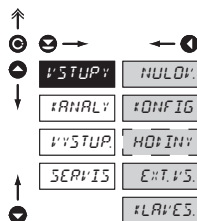

V tomto menu se nastavují základní parametry přístroje

- NULOVI:** Nulování vnitřních hodnot
- KONFIG:** Volba měřicího rozsahu a parametrů měření
- HODINY:** Nastavení data a času pro rozšíření s RTC
- EXT.VS.:** Nastavení funkcí externích vstupů
- LAVES:** Přiřazení dalších funkcí tlačítkům na přístroji

6.1.1 Nulování - Táry

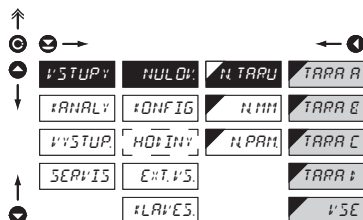

- N.TARU** Nulování Táry
- TARRA** Nulování táry - Kanál A
 - TARRA B** Nulování táry - Kanál B
 - TARRA C** Nulování táry - Kanál C
 - TARRA D** Nulování táry - Kanál D
 - VSE** Nulování táry na všech kanálech současně
- N.MI** Nulování min/max hodnoty
- nulování paměti pro ukládání minimální a maximální hodnoty dosažené po dobu měření
- N.PAM.** Nulování paměti přístroje
- nulování paměti s údaji naměřenými v režimu "FAST" nebo "RTC"
 - není ve standardním vybavení přístroje

6.1.2a Volba rychlosti měření

↑	⊖ →			← ⊕	
⬆		VSTUPY	NULOVI	MEŘÍŠ	40.0
		ANALYZ	ONF IG	VSTUPY	20.0
		VYSTUP	MOD INY	MOD VS	10.0
		SERVIS	EXT VS	PREPIN	5.0
		KLAVES	CAS PR		2.0
			VST. 1		1.0
			MOD 2		0.5
			MOD 3		0.2
			MOD 4		0.1
⬆					

DEF

MEŘÍŠ Volba rychlosti měření

- rychlost měření velmi významně ovlivňuje počet aktivních vstupů "VSTUPY" a mod vyhodnocení "MOD. VS."
(reálné rychlosti měření jsou uvedeny v kap. Technická data)

40.0	Rychlost - 40,0 měření/s
20.0	Rychlost - 20,0 měření/s
10.0	Rychlost - 10,0 měření/s
5.0	Rychlost - 5,0 měření/s
2.0	Rychlost - 2,0 měření/s
1.0	Rychlost - 1,0 měření/s
0.5	Rychlost - 0,5 měření/s
0.2	Rychlost - 0,2 měření/s
0.1	Rychlost - 0,1 měření/s

6.1.2b Volba počtu aktivních vstupů

↑	⊖ →			← ⊕	
⬆		VSTUPY	NULOVI	MEŘÍŠ	1.VST.
		ANALYZ	ONF IG	VSTUPY	2.VST.
		VYSTUP	MOD INY	MOD VS	3.VST.
		SERVIS	EXT VS	PREPIN	4.VST.
		KLAVES	CAS PR		
			VST. 1		
			MOD 2		
			MOD 3		
			MOD 4		
⬆					

DEF

VSTUPY Volba počtu aktivních vstupů

- rychlost měření je závislá na počtu aktivních vstupů (reálné rychlosti měření jsou uvedeny v kap. Technická data)

1.VST.	Aktivní vstup 1
2.VST.	Aktivní vstupy 1 a 2
3.VST.	Aktivní vstupy 1, 2 a 3
4.VST.	Aktivní vstupy 1, 2, 3 a 4

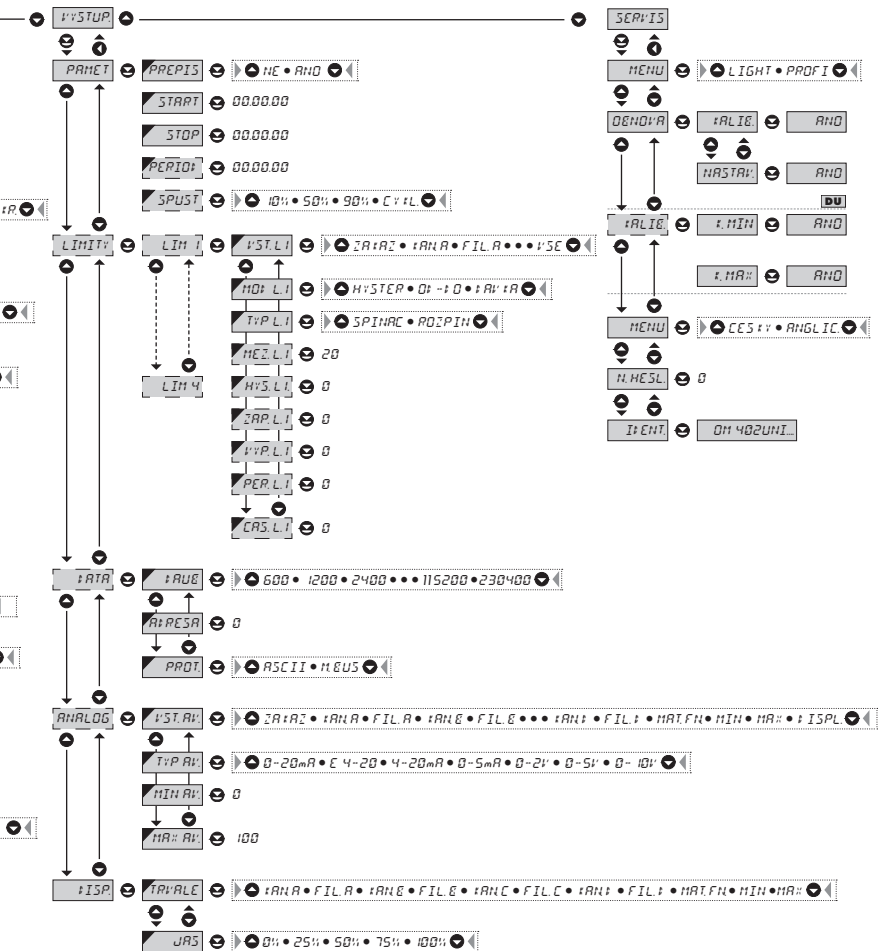

! Při prodlevě delší než 60 s se programovací režim automaticky přeruší a přístroj sám opět přejde do měřícího režimu

6.1.2c Volba měřicího modu pro vícekanálového přístroje

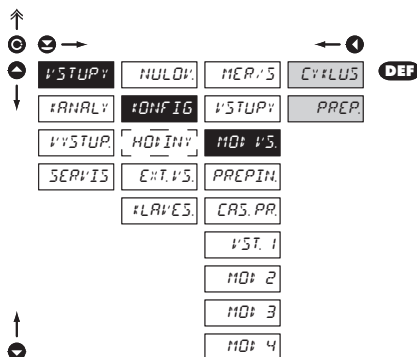
**MOD: V5.** Volba měřicího modu vícekanálového přístroje

EV: LUS Cyklické měření na všech kanálech

- přístroj vyhodnocuje naměřené údaje současně na všech kanálech
- volba cyklus velmi významně ovlivňuje rychlost měření a je závislá i na počtu aktivních vstupů (reálné rychlosti měření jsou uvedeny v kap. Technická data)

PREP. Měření jen na aktuálním kanálu

- přístroj vyhodnocuje naměřené údaje pouze na aktuálním kanále

6.1.2d Volba přepínání vstupů

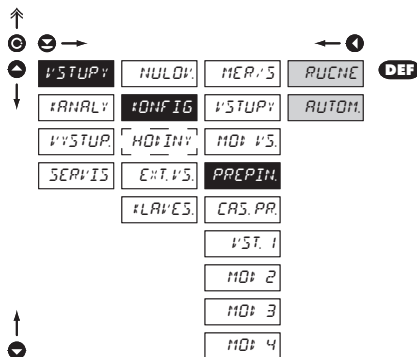
**PREPIN.** Volba přepínání vstupů

RUČNE Ruční přepínání vstupů

- přepínání vstupů se ovládá zvoleným tlačítkem na předním panelu nebo zvoleným externím vstupem

AUTOM. Automatické přepínání vstupů

- přepínání vstupů je automatické s časovou periodou nastavenou v "CAS. PR."

6.1.2e Nastavení periody přepínání vstupů

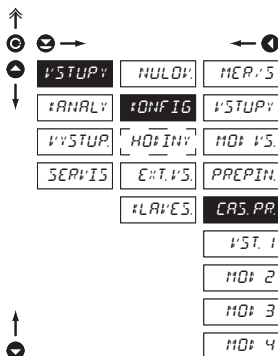

CAS. PR. Nastavení periody přepínání vstupů

- nastavení časové periody pro zobrazení kanálů v automatickém režimu přepínání vstupů ("AUTOM.")
- rozsah nastavení 0,5...99,9 s
- **DEF** CAS. PR. = 2 s

6.1.2e Volba typu „přístroje“ pro kanál 1

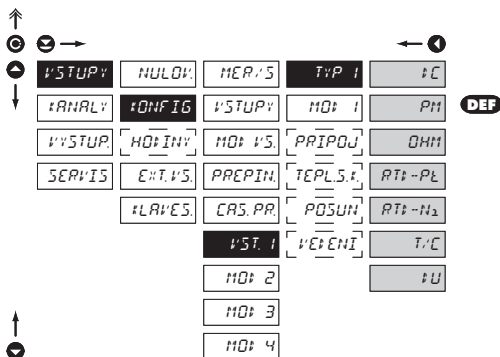

TYP 1 Volba typu „přístroje“ pro kanál 1

- na volbu konkrétního typu "přístroje" jsou vázány i příslušné dynamické položky

- T.C** DC voltmetr
- PM** Monitor procesů
- OHM** Ohmmetr
- RT: -P.L.** Teploměr pro Pt xxx
- RT: -N.2** Teploměr pro Ni xxxx
- T.C** Teploměr pro termočláanky
- T.U** Zobrazovač pro lineární potenciometry

6.1.2f Volba měřicího rozsahu - Kanál 1

↑
⊖ →
⊕
↓

VYSTUPY	NULOVY	MER/5	Typ 1	DC	60 mV
ANALY	ONFIG	VYSTUPY	HO: 1		150 mV
VYSTUP	HO: INV	HO: V5	PRIPOJ		300 mV
SERVIS	EXT. V5	PREPIN	TEPLS. 1		1200 mV
KLAVES	CAS. PR	POSUN		PM	
	VST. 1	VEHENI			0-5 mA
	HO: 2				0-20 mA
	HO: 3			DEF	4-20 mA
	HO: 4				0-2 V
					0-5 V
					0-10 V
					0-40 V

	T/C	DEF	RTD-Pt
	T/C B		EU-100
	T/C E		EU-500
	T/C J		EU-1k0
DEF	T/C K		US-100
	T/C N		
	T/C R	DEF	RTD-Ni
	T/C S		5.0-1k
	T/C T		6.2-1k
			5.0-10k
			6.2-10k

	OHM	DEF
	100 R	
	1 k	
	10 k	
	100 k	

	DU	DEF
	LIN.POT.	

HO: Volba měřicího rozsahu přístroje

Menu	Měřicí rozsah
60 mV	±60 mV
150 mV	±150 mV
300 mV	±300 mV
1200mV	±1,2 V

Menu	Rozsah
0-5mA	0...5 mA
0-20mA	0...20 mA
4-20mA	4...20 mA
0-2 V	±2 V
0-5 V	±5 V
0-10 V	±10 V
0-40 V	±40 V

Menu	Měřicí rozsah
100 R	0...100 Ω
1 k	0...1 kΩ
10 k	0...10 kΩ
100 k	0...100 kΩ

Menu	Měřicí rozsah
EU-100	Pt 100 (3 850 ppm/°C)
EU-500	Pt 500 (3 850 ppm/°C)
EU-1k0	Pt 1000 (3 850 ppm/°C)
US-100	Pt 100 (3 920 ppm/°C)

Menu	Měřicí rozsah
5.0-1k	Ni 1 000 (5 000 ppm/°C)
6.2-1k	Ni 1 000 (6 180 ppm/°C)
5.0-10k	Ni 10 000 (5 000 ppm/°C)
6.2-10k	Ni 10 000 (6 180 ppm/°C)

Menu	Typ termočlánku
T/C B	B
T/C E	E
T/C J	J
T/C K	K
T/C N	N
T/C R	R
T/C S	S
T/C T	T



6.1.2g Volba typu připojení snímače

RTD OHM T/C

↑

⊖ →

⊕

VYSTUP1	NULOV1	MER1/5	Typ 1	2-DRAT	DEF
ANALY1	ONFIG	VYSTUP2	MO: 1	3-DRAT	
VYSTUP2	MO: INY	MO: V5	PRIPOJ	4-DRAT	
SERVIS	EXT.V5	PREPIN	POSUN		
KLAVES	CAS.PR	VEVENI			
	VST. 1				
	MO: 2				
	MO: 3				
	MO: 4				

← ⊖

↓

↑

⊖ →

⊕

VYSTUP1	NULOV1	MER1/5	Typ 1	INT. ITC	DEF
ANALY1	ONFIG	VYSTUP2	MO: 1	INT. 2TC	
VYSTUP2	MO: INY	MO: V5	PRIPOJ	EXT. ITC	
SERVIS	EXT.V5	PREPIN	TEP. S.K.	EXT. 2TC	
KLAVES	CAS.PR				
	VST. 1				
	MO: 2				
	MO: 3				
	MO: 4				

← ⊖

↓

PRIPOJ Volba typu připojení snímače

RTD OHM

2-DRAT 2-drátové připojení

3-DRAT 3-drátové připojení

4-DRAT 4-drátové připojení

T/C

INT. ITC Měření bez referenčního termočlánek

- měření studeného konce na svorkách přístroje

INT. 2TC Měření s referenčním termočlánek

- měření studeného konce na svorkách přístroje s antiseriově zapojeným ref. termočlánek

EXT. ITC Měření bez referenčního termočlánek

- celá měřicí soustava pracuje ve shodné a konstantní teplotě

EXT. 2TC Měření s referenčním termočlánek

- při použití kompenzační krabice



Metoda a postup nastavení studených konců je popsána v samostatné kapitole na straně 90



Pro typ termočlánek "B" nejsou položky "PRIPOJ" a "TEP. S.K." přístupné

6.1.2h Nastavení teploty studeného konce

T/C

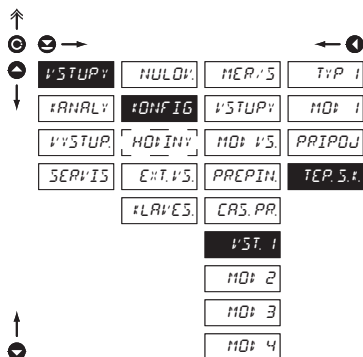
**TEP. 5.** Nastavení teploty studeného konce

- rozsah 0...99 °C s kompenzační krabicí
- **DEF** = 23 °C

6.1.2i Kompenzace 2-drátového vedení

RTD OHM

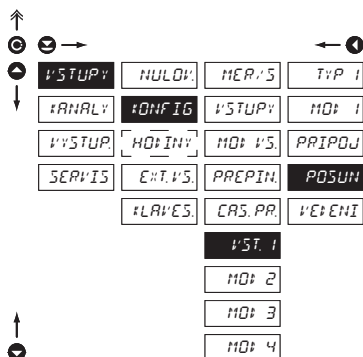
**POSUN** Posunutí počátku měřícího rozsahu

- v případech, kdy je nutné posunout počátku rozsahu o danou hodnotu, např. při použití snímače v měřící hlavici
- zadává se přímo v Ohm (0...9999)
- **DEF** = 0

6.1.2j Kompenzace 2-drátového vedení

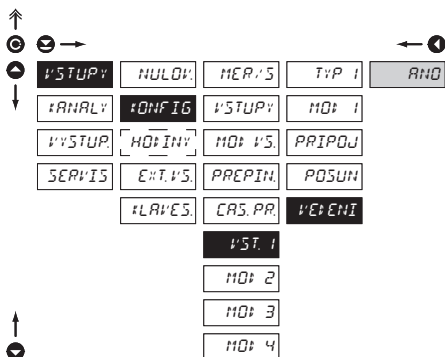
RTD OHM

VST. 1 Kompenzace 2-drátového vedení

- pro správnost měření je nutné vždy při 2-drátovém připojení provést kompenzaci vedení
- před potvrzením výzvy na displeji „ANO“ je nutné nahradit snímač, na konci vedení zkratem

DEF = 0

6.1.2k Volba měřicího rozsahu - Kanál 2

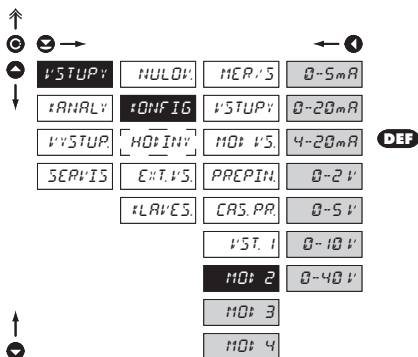

MOD 2 Volba měřicího rozsahu přístroje pro Kanál 2

	Menu	Rozsah
PM	0-5mA	0...5 mA
	0-20mA	0...20 mA
	4-20mA	4...20 mA
	0-2 V	±2 V
	0-5 V	±5 V
	0-10 V	±10 V
	0-40 V	±40 V

*
Postup nastavení je shodný i pro MOD. 3 a MOD. 4

6.1.3 Nastavení hodin reálného času

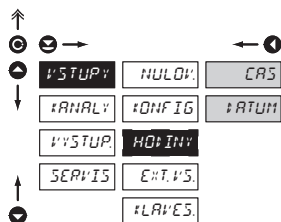
**HOD:IN:** Nastavení hodin reálného času (RTC)

CAS Nastavení času

- formát 23.59.59

#ATUM Nastavení datumu

- formát DD.MM.RR

6.1.4a Volba funkce externího vstupu

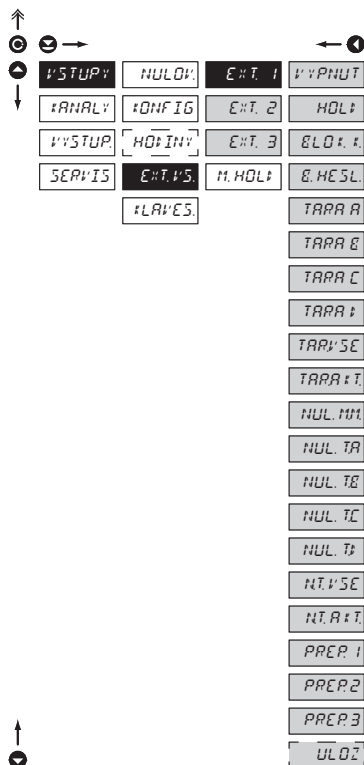
**EXT:1S** Volba funkce externího vstupu

VYPNUT Vstup je vypnutý

HOLD Aktivace funkce HOLD

BLOK: 1 Blokování tlačítek na přístroji

B.HESL. Aktivace blokování přístupu do programovacího menu LIGHT/PROFI

TARRA Aktivace Tary

- Tary A, B, C, D, Všechny, Aktuální

NUL.MM Nulování min/max hodnoty

NUL: - Nulování tary

- Tary A, B, C, D, Všechny, Aktuální

PREP. 1 Postupné přepínání zobrazení kanálů

PREP. 2 BCD přepnutí zobrazení kanálů - Ext 1, 2

- ovládání viz. tabulka
- po této volbě se automaticky zakáže nastavení pro "VSTUP 2"

PREP. 3 BCD přepnutí zobrazení kanálů - Ext 1, 2, 3

- ovládání viz. tabulka
- po této volbě se automaticky zakáže nastavení pro "VSTUP 2" a "VSTUP 3"

Tabulka s ovládáním externích vstupů

Kanal	Ext 1	Ext 2	Ext 3
FIL. A	0	0	
FIL. B	0	1	
FIL. C	1	0	
FIL. D	1	1	
MF	0	0	1
Min	0	1	1
Max	1	0	1
Max	1	1	1

ULOZ Aktivace záznamu naměřených dat do paměti přístroje (není ve standardní výbavě)

- **DEF** EXT. 1 > HOLD
- **DEF** EXT. 2 > LOCK
- **DEF** EXT. 3 > PREP. 1

*

Postup nastavení je shodný i pro EXT. 2 a EXT. 3

6.1.4b Volba funkce "HOLD"

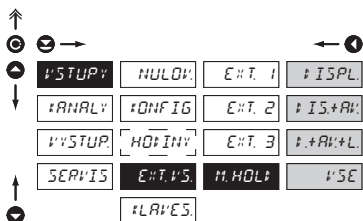

M.HOLD Volba funkce "HOLD"

- #ISPL**: "HOLD" blokuje pouze hodnotu na displeji
- #IS+AV**: "HOLD" blokuje hodnotu na displeji a analogovém výstupu
- #+AV+L**: "HOLD" blokuje hodnotu na displeji, analogovém výstupu a vyhodnocení limit
- VSE**: "HOLD" blokuje celý přístroj

6.1.5a Volitelné doplňkové funkce tlačítek

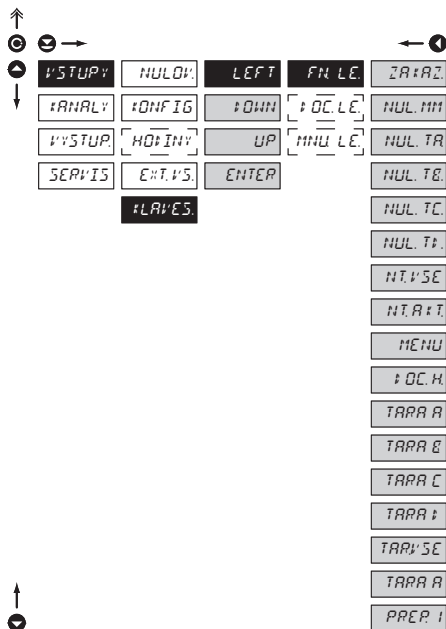
**FN. LE.** Přířazení dalších funkcí na tlačítka přístroje

- „FN. LE.“ > výkonné funkce
- „DOC. LE.“ > dočasné zobrazení vybraných hodnot
- „MNU. LE.“ > přímý přístup do menu na vybranou položku

ZR:RZ. Tlačítko je bez další funkce

NUL. MM. Nulování min/max hodnoty

NUL. TR. Nulování táry

- Tary A, B, C, D, Všechny, Aktuální

MENU Přímý přístup do menu na vybranou položku

- po potvrzení této volby se v nadřazené úrovni menu zobrazí položka „MENU“, kde provedete požadovaný výběr

DOC. H. Dočasné zobrazení vybraných hodnot

- po potvrzení této volby se v nadřazené úrovni menu zobrazí položka „DOCAS.“, kde provedete požadovaný výběr

TARA - Aktivace funkce tára

- Tary A, B, C, D, Všechny, Aktuální

PREP. I Postupné přepínání zobrazení kanálů



Přednastavené hodnoty tlačítek DEF:
LEFT Kanál B, po filtraci
UP Kanál C, po filtraci
DOWN Kanál D, po filtraci
ENTER Přepínání kanálů „PREP. 1“



Nastavení je shodné pro **LEFT, DOWN, UP** i **ENTER**



Aktuální kanál je ten, který je trvale zobrazen na displeji

6.1.5b Volitelné doplňkové funkce tlačítek - Dočasné zobrazení

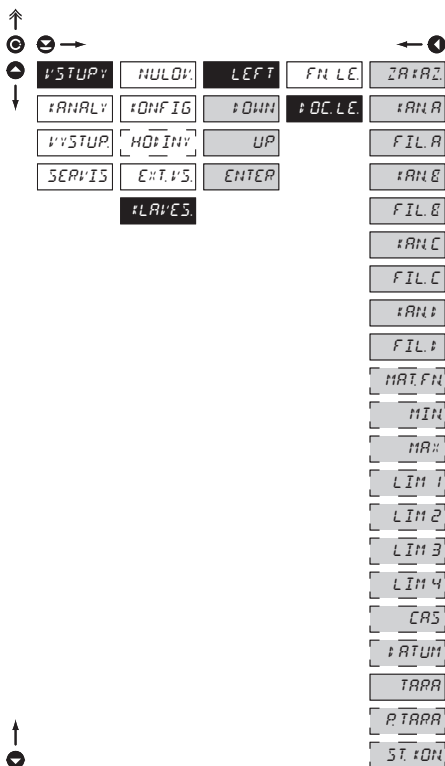

! DOC LE Dočasné zobrazení vybrané položky

- "Dočasné" zobrazení vybrané hodnoty je na displeji po dobu stisku tlačítka
- "Dočasné" zobrazení lze přepnout na trvalé, stiskem **☉** + "Zvolené tlačítko", toto je platné do stisku libovolného tlačítka

ZR:AZ Dočasné zobrazení je vypnuté

ANA Dočasné zobrazení hodnoty "Kanálu A, B, C nebo D"

FIL Dočasné zobrazení hodnoty "Kanálu A, B, C nebo D" po zpracování digitálních filtrů

MAT.FN Dočasné zobrazení hodnoty "Matematické funkce"

MIN Dočasné zobrazení hodnoty "Min. hodnoty"

MAX Dočasné zobrazení hodnoty "Max. hodnoty"

LIM 1 Dočasné zobrazení hodnoty "Limita 1"

LIM 2 Dočasné zobrazení hodnoty "Limita 2"

LIM 3 Dočasné zobrazení hodnoty "Limita 3"

LIM 4 Dočasné zobrazení hodnoty "Limita 4"

CAS Dočasné zobrazení hodnoty "CAS"

DATUM Dočasné zobrazení hodnoty "DATUM"

TARA Dočasné zobrazení hodnoty "TARA"

P.TARA Dočasné zobrazení hodnoty "P. TARA"

ST.KON Dočasné zobrazení hodnoty "ST. KON"



Nastavení je shodné pro LEFT, DOWN, UP i ENTER

6.1.5c Volitelné doplňkové funkce tlačítek - Přímí přístup na položku

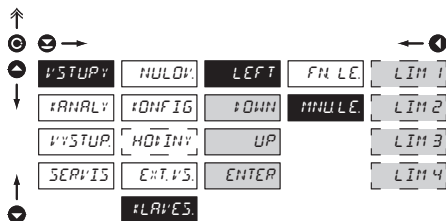
**MINU LE** Přřazení přřstup na vybranou položku menu

LIM 1 Přřmí přřstup na položku "LIM 1"

LIM 2 Přřmí přřstup na položku "LIM 2"

LIM 3 Přřmí přřstup na položku "LIM 3"

LIM 4 Přřmí přřstup na položku "LIM 4"



Nastavení je shodné pro LEFT, DOWN, UP i ENTER

6.2 Nastavení "PROFI" - KANALY

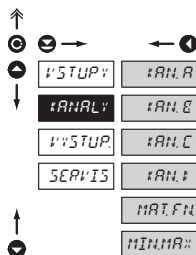

V tomto menu se nastavují parametry vstupní části přístroje

- AN.A** Nastavení parametrů měřiče "Kanálu A"
- AN.B** Nastavení parametrů měřiče "Kanálu B"
- AN.C** Nastavení parametrů měřiče "Kanálu C"
- AN.D** Nastavení parametrů měřiče "Kanálu D"
- MAT.FN.** Nastavení parametrů matematických funkcí
- MIN:MAX** Volba vstupu pro vyhodnocení Min/max hodnoty

6.2.1a Zobrazení na displeji

DC PM DU OHM

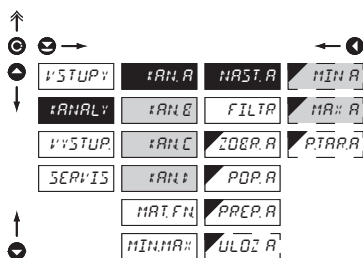
**NAST.A** Nastavení zobrazení na displeji

MIN Nastavení zobrazení displeje pro minimální hodnotu vstupního signálu

- rozsah nastavení je -99999...999999
- **DEF** = 0

MAX Nastavení zobrazení displeje pro maximální hodnotu vstupního signálu

- rozsah nastavení je -99999...999999
- **DEF** = 100

6.2.1b Nastavení pevné tary

DC PM DU OHM

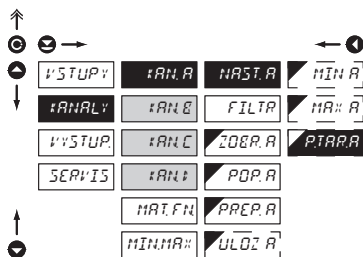
**P.TAR.A** Nastavení hodnoty "Pevné tary"

- nastavení je určeno pro případ, kdy je nutné pevně posunout počátek rozsahu o známou velikost
- při nastavení ($P.TAR.A > 0$) svítí na displeji symbol "T"
- rozsah nastavení je 0...9999999
- **DEF** = 0

6.2.1c Digitální filtry

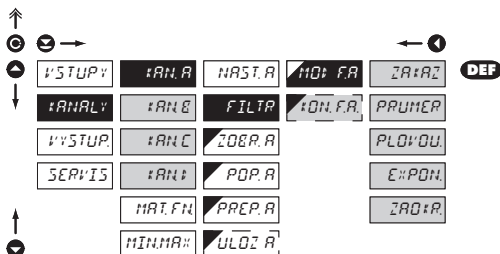

HOD: F.A. Volba digitálních filtrů

- někdy je vhodné pro lepší uživatelské zobrazení údaje na displeji jej vhodné matematicky upravit, a k tomu lze využít následující filtry

ZARAZ Filtry jsou vypnuté

PRUMER Průměrování měřené hodnoty

- aritmetický průměr z daného počtu („KON.F. A.“) naměřených hodnot
- rozsah 2...100

PLOVOCU Volba plovoucího filtru

- plovoucí aritmetický průměr z daného počtu („KON.F. A.“) naměřených hodnot a aktualizací s každou naměřenou hodnotou
- rozsah 2...30

EXPON Volba exponenciálního filtru

- integrační filtr prvního řádu s časovou konstantou („KON.F. A.“) měření
- rozsah 2...100

ZADPR Zaokrouhlení měřené hodnoty

- zadává se libovolným číslem, které určuje krok zobrazení (např: „KON.F. A.“=2,5 > displej 0, 2,5, 5,...)

KON.F.A. Nastavení konstanty

- tato položka menu se zobrazí vždy po zvolení konkrétního typu filtru

DEF = 2



Nastavení je shodné i pro "Kanály B, C a D"

6.2.1d Formát zobrazení - umístění desetinné tečky

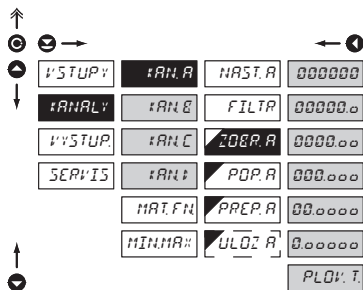

Nastavení je shodné i pro "Kanalý B, C a D"

ZOB.R. Volba umístění desetinné tečky

- přístroj umožňuje klasické zobrazení čísla s umístěním desetinné tečky i zobrazení s plovoucí tečkou, umožňující zobrazení čísla v jeho nejpřesnějším tvaru „PLOV. T.“

000000. Nastavení DT - XXXXX.

00000.0 Nastavení DT - XXXX.x

- **DEF** > **RTD** **T/C**
- 0000.00 Nastavení DT - XXXX.xx

- **DEF** > **DC** **PM** **DU** **OHM**
- 000.0000 Nastavení DT - XXX.xxx

00.00000 Nastavení DT - XX.xxxx

0.000000 Nastavení DT - X.xxxxx

PLOV. T. Plovoucí desetinná tečka

6.2.1e Zobrazení popisu - měřicích jednotek

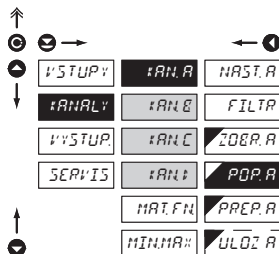

Nastavení je shodné i pro "Kanalý B, C a D"

PDP.R. Nastavení zobrazení popisu pro "Kanal A"

- zobrazení měřeného údaje lze rozšířit (na úkor počtu zobrazených míst) o dva znaky pro zobrazení popisu
- popis se zadává posunutým ASCII kódem, kdy se na prvních dvou pozicích zobrazuje nastavovaný popis a na posledních dvou znacích jejich kód v intervalu 0...95
- popis se ruší zadáním kódu 00
- **RTD** **T/C** **DEF** = °C
- **DC** **PM** **DU** **OHM** **DEF** = nic



Tabulka znaků je na straně 93

6.2.1f Volba zobrazení kanálu při přepínání

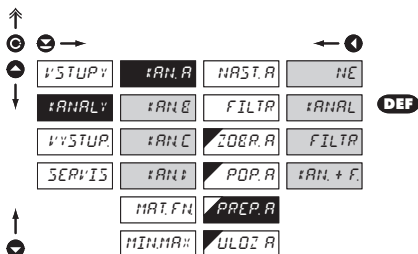

!
Nastavení je shodné i pro "Kanály B, C a D"

PREP.A Volba zobrazení kanálu při přepínání

- nastavení v této položce dovoluje uživateli zvolit jednotlivé měřicí kanály, které budou zobrazovány při přepínání kanálů funkcí „PREP. A“

- | | |
|-----------|---|
| NE | Zobrazení zakázáno |
| !ANAL | Bude zobrazen "Kanál A" |
| FILTR | Bude zobrazen "Kanál A" po úpravě digitálním filtrem |
| !AN. + F. | Bude zobrazen "Kanál A" a následně i "Kanál A" po úpravě digitálním filtrem |

6.2.1g Volba ukládání dat do paměti přístroje

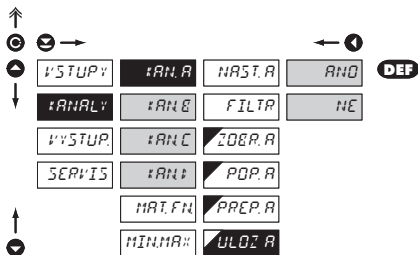

!
Nastavení je shodné i pro "Kanály B, C a D"

ULOZ.A Volba ukládání dat do paměti přístroje

- volbou v této položce povolujete zápis hodnoty do paměti přístroje
- další nastavení v položce "VYSTUP. > PAMET" (není ve standardní výbavě)

- | | |
|-----|-------------------------------------|
| AND | Naměřená data se ukládají do paměti |
| NE | Naměřená data se neukládají |

6.2.5a Matematické funkce - volba vstupu

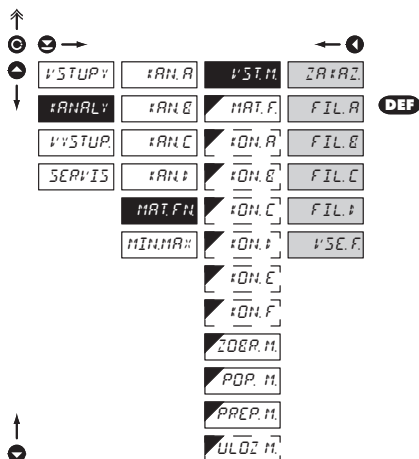
**VST.M.** Volba vstupu pro výpočet mat. funkce

- volba hodnoty, ze které se bude vypočítávat matematická funkce

ZR+RZ

Matematické funkce jsou vypnuté

FIL.A

Z "Kanálu A" po úpravě digitálním filtrem

FIL.B

Z "Kanálu B" po úpravě digitálním filtrem

FIL.C

Z "Kanálu C" po úpravě digitálním filtrem

FIL.D

Z "Kanálu D" po úpravě digitálním filtrem

VSE.F

Z "Kanálů A, B, C, D" po úpravě digitálním filtrem

6.2.2b Matematické funkce

↑

⊖ →

← ⊕

↑

↓

VYSTUP	ANAL	VST.M	ZR+RZ	DEF
ANALY	ANB	MAT.F	POLIN	
VYSTUP	ANC	ION.A	I:POL	
SERVIS	ANI	ION.B	LOGAR	
MAT.FN	ION.C	E:PON		
MINIMA	ION.D	MOCNIN		
	ION.E	O:MOC		
	ION.F	SIN #		
	ZOB.RH			
	POP.H	SUMA		DEF
	PREP.H	PD:IL		
	ULOZ.H	CTVER		

↑

⊖

MAT.F Volby matematických funkcí

Při volbě „FIL.“ v položce „VST. M.“
VYPNUT. Matematické funkce jsou vypnuté

POLIN Polynom

$$Ax^5 + Bx^4 + Cx^3 + Dx^2 + Ex + F$$

I:POL $1/x$

$$\frac{A}{x^5} + \frac{B}{x^4} + \frac{C}{x^3} + \frac{D}{x^2} + \frac{E}{x} + F$$

LOGAR. Logaritmus

$$A \times \ln\left(\frac{Bx+C}{Dx+E}\right) + F$$

E:PON. Exponenciál

$$A \times e^{\left(\frac{Bx+C}{Dx+E}\right)} + F$$

MOCNINA Mocnina

$$A \times (Bx+C)^{(Dx+E)} + F$$

O:MOC. Odmocnina

$$A \times \sqrt{\frac{Bx+C}{Dx+E}} + F$$

SIN # Sin x

$$A \sin^5 x + B \sin^4 x + C \sin^3 x + D \sin^2 x + E \sin x + F$$

Při volbě „VSE. F.“ v položce „VST. M.“
SUMA Součet hodnot kanálů (vstupů)

$$(A \times KA + B \times KB + C \times KC + D \times KD) \times E + F$$

PD:IL Podíl hodnot kanálů (vstupů)

$$(A \times KA + C \times KC) / (B \times KB + D \times KD) \times E + F$$

CTVER Součin hodnot kanálů (vstupů)

$$(A \times KA^2 + B \times KB^2 + C \times KC^2 + D \times KD^2) \times E + F$$

ION. .. Nastavení konstant pro výpočet mat. funkcí

- toto menu se zobrazí po volbě dané matematické funkce

6.2.2c Matematické funkce - desetinná tečka

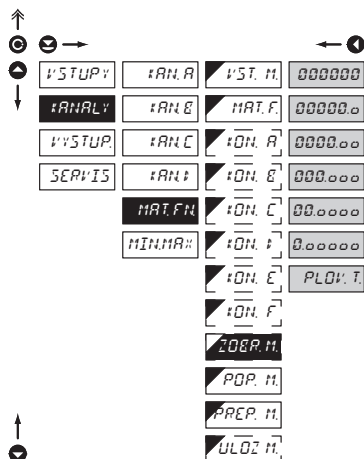
**ZOB. H.** Volba umístění desetinné tečky

- přístroj umožňuje klasické zobrazení čísla s umístěním desetinné tečky i zobrazení s plovoucí tečkou, umožňující zobrazení čísla v jeho nejpřesnějším tvaru „PLOV. T.“

000000. Nastavení DT - XXXXX.

00000.0 Nastavení DT - XXXX.x

0000.00 Nastavení DT - XXXX.xx

000.000 Nastavení DT - XXX.xxx

00.0000 Nastavení DT - XX.xxxx

0.00000 Nastavení DT - X.xxxxx

PLOV. T. Plovoucí desetinná tečka

DEF

6.2.2d Matematické funkce - měřicí jednotky

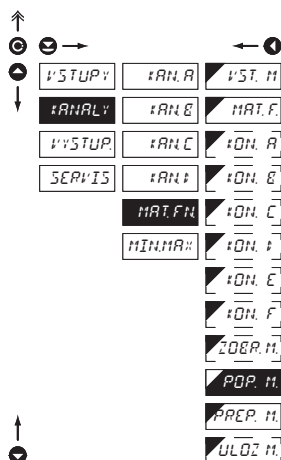
**POP. H.** Nastavení zobrazení popisu pro "MAT. FN"

- zobrazení měřeného údaje lze rozšířit (na úkor počtu zobrazených míst) o dva znaky pro zobrazení popisu
- popis se zadává posunutým ASCII kódem, kdy se na prvních dvou pozicích zobrazuje nastavovaný popis a na posledních dvou znacích jejich kód v intervalu 0...95
- popis se ruší zadáním kódu 00
- **DEF** = bez popisu

! Tabulka znaků je na straně 93

6.2.2e Volba zobrazení kanálu při přepínání

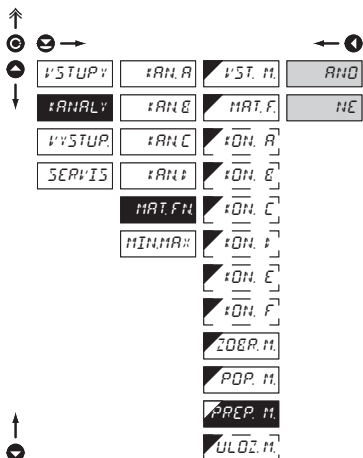

PREP. H. Volba zobrazení kanálu při přepínání

- nastavení v této položce dovoluje uživateli zvolit jednotlivé měřicí kanály, které budou zobrazovány při přepínání kanálů funkcí „PREP. A“

AND Zobrazení povoleno

NE Zobrazení zakázáno

6.2.2f Volba ukládání dat do paměti přístroje

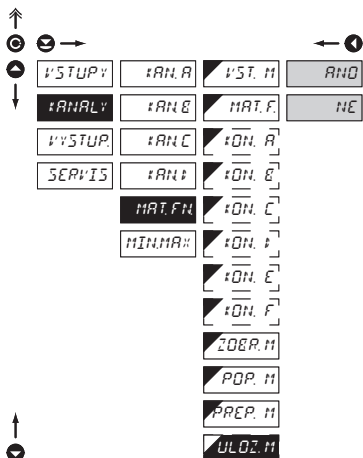

ULOZ. H. Volba ukládání dat do paměti přístroje

- volbou v této položce povolujete zápis hodnoty do paměti přístroje
- další nastavení v položce "VYSTUP. > PAMET" (není ve standardní výbavě)

AND Naměřená data se ukládají do paměti

NE Naměřená data se neukládají

6.2.3 Volba vyhodnocení min/max hodnoty

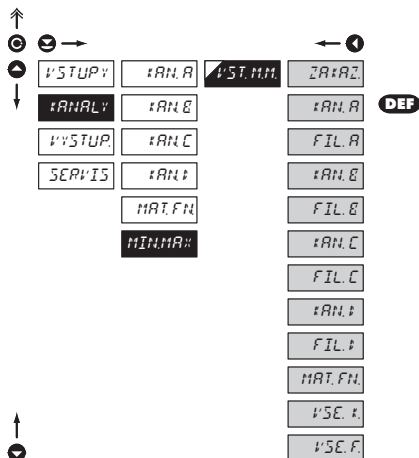
**VST.M.M.** Volba vyhodnocení min/max hodnoty

- volba hodnoty, z které se bude vypočítávat min/max hodnota

ZRAZ. Vyhodnocení min/max hodnoty je vypnuté

KANAL A Z "Kanálu A"

FILTR Z "Kanálu A" po úpravě digitálním filtrem

KANAL A Z "Kanálu A"

FILTR Z "Kanálu A" po úpravě digitálním filtrem

KANAL C Z "Kanálu A"

FILTR Z "Kanálu A" po úpravě digitálním filtrem

KANAL D Z "Kanálu A"

FILTR Z "Kanálu A" po úpravě digitálním filtrem

MAT.FN. Z "Matematické funkce"

VSE.F. Z "Kanálů A, B, C, D"

VSE.F. Z "Kanálů A, B, C, D" po úpravě digitálním filtrem

6.3 Nastavení „PROFI“ - VYSTUPY

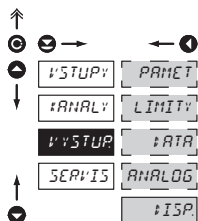

V tomto menu se nastavují parametry výstupních signálů přístroje

- PARAMET** Nastavení záznamu dat do paměti
- LIMITY** Nastavení typu a parametrů limit
- DATA** Nastavení typu a parametrů datového výstupu
- ANALOG** Nastavení typu a parametrů analogového výstupu
- ISP** Nastavení zobrazení a jasu displeje

6.3.1a Volba režimu záznamu dat do paměti přístroje

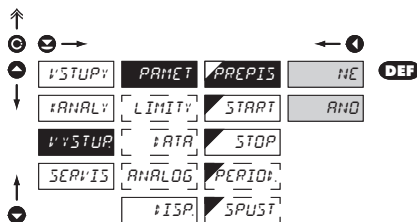

PREPIS Volba režimu záznamu dat

- volba režimu při zaplnění paměti přístroje

- NE** Přepis hodnot je zakázán
- AND** Přepis hodnot je povolen, nejstarší se přepisují nejnovějšími

6.3.1b Nastavení záznamu dat do paměti přístroje - RTC

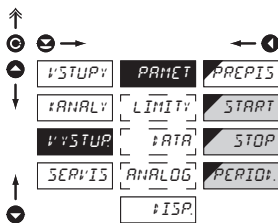

START Start záznamu dat do paměti přístroje

- formát času HH.MM.SS

STOP Stop záznamu dat do paměti přístroje

- formát času HH.MM.SS

PERIOD Perioda záznamu dat do paměti přístroje

- určuje periodu s jakou bude hodnota zapisována v intervalu ohraničeným časem zadaným v položkách START a STOP, a platí pro jeden den, s tím, že platí i pro každý následující den bez omezení
- formát času HH.MM.SS
- položka se nezobrazí pokud je zvoleno v menu (VSTUP > EXT. VS.) "ULOZIT"

6.3.1b Nastavení záznamu dat do paměti přístroje - FAST

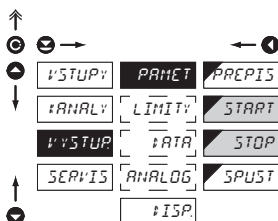

START Start záznamu dat do paměti přístroje

- formát času HH.MM.SS

STOP Stop záznamu dat do paměti přístroje

- formát času HH.MM.SS

SPUŠT Parametry zápisu do paměti (režim FAST)

- interval, kdy může být hodnota zapisována je určený časem zadaným v položkách START a STOP, a platí pro jeden den, s tím, že platí i pro každý následující den bez omezení
- zápis dat do paměti přístroje se řídí následující volbou, která určí kolik procent paměti se rezervuje pro záznam před spuštěním trigovacího impulsu
- spuštění je na ext. vstup nebo tlačítko

10% Rezervace 10% paměti před spuštěním zápisu

50% Rezervace 50% paměti před spuštěním zápisu

90% Rezervace 90% paměti před spuštěním zápisu

EXT Po spuštění zápisu se paměť cyklicky přepisuje

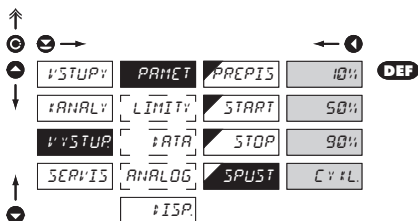

6.3.2b Volba typu limit

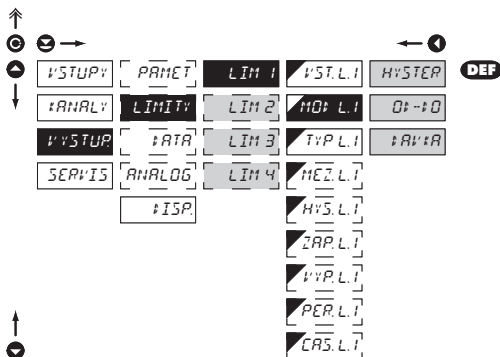

!
Nastavení je shodné pro LIM 1, LIM 2, LIM 3 i LIM 4

HOD.L.1 Volba typu limit

HYSTER Limita je v režimu "Mez, hystereze, zpoždění"

- pro tento režim se zadávají parametry "MEZ. L." při které limita bude reagovat, "HYS. L." pásmo hystereze okolo meze ($MEZ \pm 1/2 HYS$) a čas "CAS. L." určující zpoždění sepnutí relé

0:-10 Okénková limita

- pro tento režim se zadávají parametry pro interval "ZAP. L." sepnutí a "VYP. L." vypnutí relé

I AV:IA Dávková limita (periodická)

- pro tento režim se zadávají parametry "PER. L." určující hodnotu meze i její násobky při kterých je výstup aktivní a "CAS. L." udávající dobu po kterou je výstup aktivní

6.3.2c Volba typu výstupu

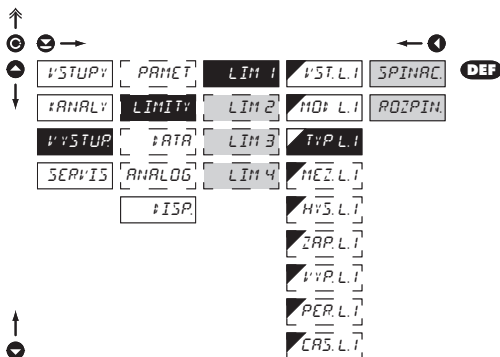

TYP.L.1 Volba typu výstupu

SPINAC Výstup při splnění podmínky sepne

ROZPIN Výstup při splnění podmínky rozepne

!
Nastavení je shodné pro LIM 1, LIM 2, LIM 3 i LIM 4

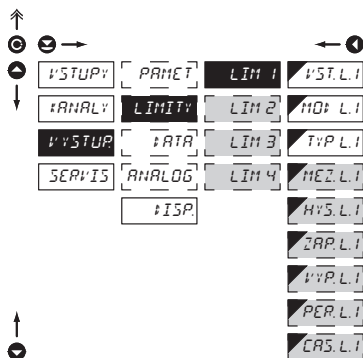
6.3.2d Nastavení hodnot pro vyhodnocení mezí



Nastavení je shodné pro LIM 1, LIM 2, LIM 3 i LIM 4

MEZ.L.1 Nastavení meze sepnutí

- pro typ "HYSTER"

HYS.L.1 Nastavení hystereze

- pro typ "HYSTER"
- udává pásmo okolo meze (na obě strany, MEZ. $\pm 1/2$ HYS.)

ZRP.L.1 Nastavené počátku intervalu sepnutí limity
- pro typ "OD-DO"

VYP.L.1 Nastavení konce intervalu sepnutí limity
- pro typ "OD-DO"

PER.L.1 Nastavení periody sepnutí limity
- pro typ "DAVKA"

CAS.L.1 Nastavení časového sepnutí limity
- pro typ "HYSTER" a "DAVKA"

6.3.3a Volba přenosové rychlosti datového výstupu

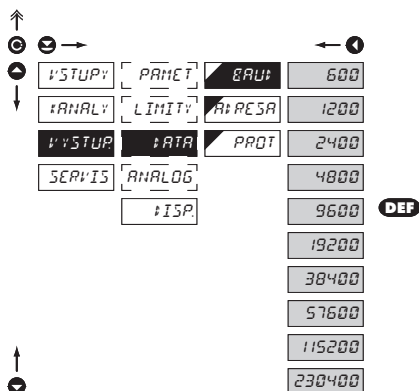

BRU Volba rychlosti datového výstupu

600 Rychlost - 600 Baud

1200 Rychlost - 1 200 Baud

2400 Rychlost - 2 400 Baud

4800 Rychlost - 4 800 Baud

9600 Rychlost - 9 600 Baud

19200 Rychlost - 19 200 Baud

38400 Rychlost - 38 400 Baud

57600 Rychlost - 57 600 Baud

115200 Rychlost - 115 200 Baud

230400 Rychlost - 230 400 Baud

6.3.3b Nastavení adresy přístroje

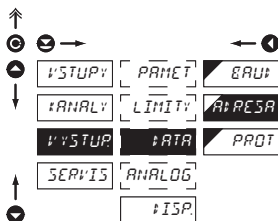

A:RCSA Nastavení adresy přístroje

- nastavení v rozsahu 0...31
- **DEF** = 00

6.3.3c Volba protokolu datového výstupu

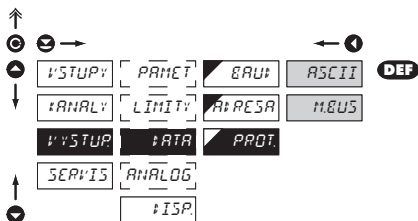

PRDT Volba datového protokolu

- ASCII** Datový protokol ASCII
- M.EUS** Datový protokol DIN MessBus

6.3.4b Volba typu analogového výstupu

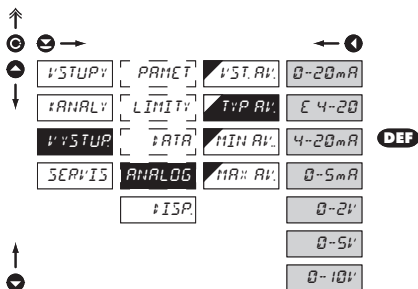

Typ AV: Volba typu analogového výstupu

0-20mA Typ - 0...20 mA

E 4-20 Typ - 4...20 mA

- s indikací chybového hlášení (< 3,0 mA)

4-20mA Typ - 4...20 mA

0-5mA Typ - 0...5 mA

0-2V Typ - 0...2 V

0-5V Typ - 0...5 V

0-10V Typ - 0...10 V

6.3.4c Nastavení rozsahu analogového výstupu

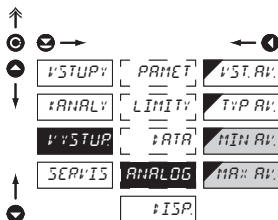

ANALOG Nastavení rozsahu analogového výstupu

- analogový výstup je izolovaný a jeho hodnota odpovídá údajům na displeji. Je plně programovatelný, tzn. že umožňuje mezni body AV přiřadit libovolným dvěma bodům z celého měřicího rozsahu

MIN AV: Přiřazení hodnoty displeje počátku rozsahu analogového výstupu

- rozsah nastavení je -99999...999999

- **DEF** = 0

MAX AV: Přiřazení hodnoty displeje konce rozsahu analogového výstupu

- rozsah nastavení je -99999...999999

- **DEF** = 100

6.3.5a Volba vstupu pro zobrazení displeje

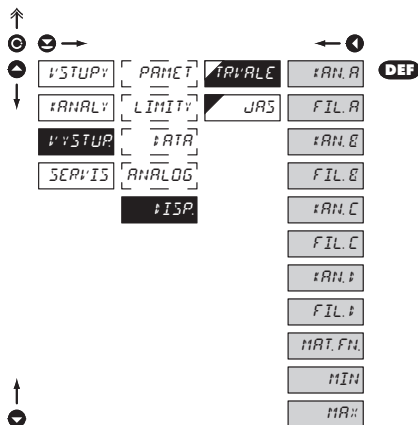

TRVÁLE Volba zobrazení na displeji

- volba hodnoty, která se bude zobrazovat na displeji přístroje

- [AN.A] Z "Kanálu A"
- [FIL.A] Z "Kanálu A" po úpravě digitálním filtrem
- [AN.B] Z "Kanálu B"
- [FIL.B] Z "Kanálu B" po úpravě digitálním filtrem
- [AN.C] Z "Kanálu C"
- [FIL.C] Z "Kanálu C" po úpravě digitálním filtrem
- [AN.D] Z "Kanálu D"
- [FIL.D] Z "Kanálu D" po úpravě digitálním filtrem
- [MAT.FN.] Z "Matematické funkce"
- [MIN.] Z "Min. hodnoty"
- [MAX.] Z "Max. hodnoty"

6.3.5b Volba jasu displeje

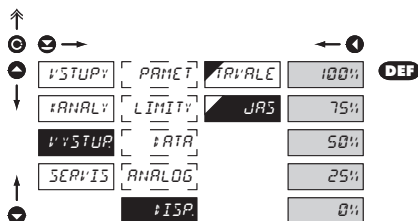

JAS Volba jasu displeje

- volbu jasu displeje můžeme vhodně reagovat na světelné podmínky v místě umístění přístroje

- [0%] Displej je vypnutý
- po stisku tlačítka se displej rosvítí na 10 s
- [25%] Jas displeje - 25%
- [50%] Jas displeje - 50%
- [75%] Jas displeje - 75%
- [100%] Jas displeje - 100%

6.4 Nastavení "PROFI" - SERVIS

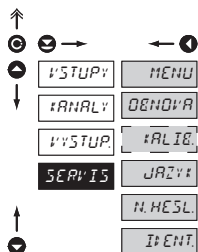

V tomto menu se nastavují servisní funkce přístroje

MENU	Voba typu menu LIGHT/PROFI
OBNOVA	Obnovení výrobního nastavení a kalibrace přístroje
JARZY	Kalibrace vstupního rozsahu pro verzi „DU“
JARZY	Jazyková verze menu přístroje
N.HESL	Nastavení nového přístupového hesla
I:ENT	Identifikace přístroje

6.4.1 Volba typu programovacího menu

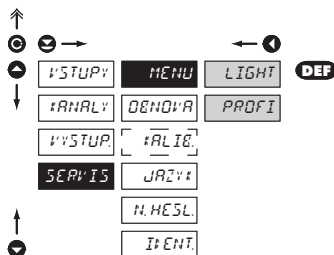

MENU Volba typu menu LIGHT/PROFI

- umožňuje nastavit složitost menu podle potřeb a úroveň uživatele

LIGHT Aktivní LIGHT menu

- jednoduché programovací menu, obsahuje pouze položky nutné pro konfiguraci a nastavení přístroje
- lineární menu > položky za sebou

PROFI Aktivní PROFÍ menu

- kompletní programovací menu pro zkušené uživatele
- stromové menu



Změna nastavení je platná až při dalším vstupu do menu

6.4.2 Obnova výrobního nastavení

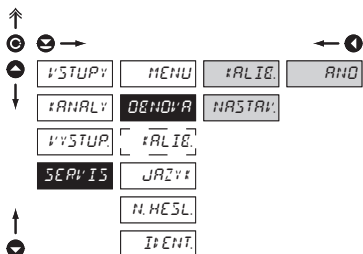

OBNOVA Návrat k výrobnímu nastavení přístroje

- v případě chybného nastavení nebo kalibrace je možný návrat do výrobního nastavení. Před provedením změn budete vyzváni k potvrzení Vaší volby „ANO“

KALIBR. Návrat k výrobní kalibraci přístroje

NASTAV. Návrat k výrobnímu nastavení přístroje

- načtení výrobního nastavení (položky oznažené DEF)
- před provedením změn budete vyzváni k potvrzení Vaší volby „ANO“

Provedené činnosti	Obnova	
	Kalibrace	Nastavení
zruší práva pro USER menu	✓	✓
smaže tabulku pořadí položek v USER - LIGHT menu	✓	✓
do LIGHT menu dá položky určené z výroby	✓	✓
smaže data uložená ve FLASH	✓	✓
zruší všechny linearizační tabulky	✓	✓
nuluje táry	✓	✓
nuluje odpory vedení	✓	✓
obnova výrobní kalibrace	✓	x
obnova výrobního nastavení	x	✓

6.4.3 Kalibrace - Vstupního rozsahu

DU

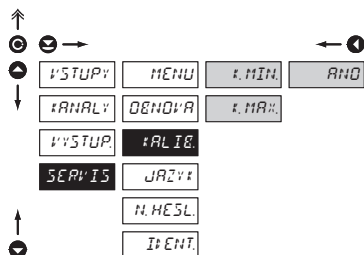
**KALIBR.** Kalibrace vstupního rozsahu

- při zobrazení "K. MIN" posuňte běžec potenciometru do požadované minimální polohy a potvrďte „Enter“, potvrzením kalibrace je nápis „ANO“
- při zobrazení "K. MAX." posuňte běžec potenciometru do požadované maximální polohy a potvrďte „Enter“, potvrzením kalibrace je nápis „ANO“

6.4.4 Volba jazykové verze menu přístroje

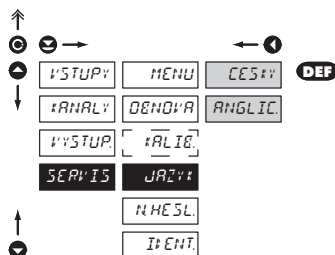
**JAZYK** Volba jazykové verze menu přístroje

- CESKY** Menu přístroje je v češtině
- ANGLIC** Menu přístroje je v angličtině

6.4.5 Nastavení nového přístupového hesla

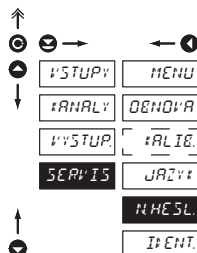
**N. HESL.** Nastavení nového hesla pro vstup do LIGHT a PROFÍ menu

- tato volba umožňuje změnit číselný kód, kterým je blokováno přístupu do LIGHT a PROFÍ Menu.
- rozsah číselného kódu je 0...9999
- univerzální heslo v případě ztráty „8177“

6.4.6 Identifikace přístroje

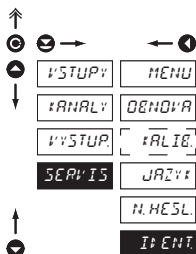

ID ENT. Zobrazení SW verze přístroje

- na displeji se zobrazí typové označení přístroje, číslo SW, verze SW a aktuální nastavení vstupu (Mód)
- pokud má verze SW na prvním místě písmeno pak se jedná o zákaznický SW

7.0 Nastavení položek do "USER" menu

- **USER** menu je určeno pro uživatele, který potřebuje měnit pouze několik položek nastavení bez možnosti změny základního nastavení přístroje (např. opakovaná změna nastavení limity)
- z výroby nejsou žádné položky v **USER** menu povoleny
- na položkách označených inverzním trojúhelníkem  L !
- nastavení lze provést v **LIGHT** nebo **PROFI** menu, s tím že **USER** menu pak přebírá danou strukturu menu



- Pro obsluhu
- Položky menu sestavuje uživatel (Profi/Light) dle přání
- Přístup není blokován heslem

Nastavení

nápis bílá - zobrazí se aktuální nastavení



ZARAZ

položka nebude v **USER** menu zobrazena

POVOL

položka bude v **USER** menu zobrazena s možností editace

ZOBRAZ

položka bude v **USER** menu pouze zobrazena

Nastavení pořadí položek v "USER" menu

Při sestavování USER menu z aktivního LIGHT menu lze položkám (max. 10) přiřadit pořadí, v kterém budou zobrazovány v menu

nastavení pořadí zobrazení

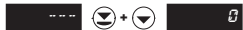
**Příklad:**

Do USER menu jsou vybrány položky:

(tlačítka ☺ + ☻) > NUL. TAR, LIM 1, LIM 2, LIM 3, kterým jsme nastavili toto pořadí

(tlačítka ☺ + ☻):

NUL. TAR.	5
LIM 1	0 (pořadí není určeno)
LIM 2	2
LIM 3	1

Při vstupu do USER menu

(tlačítka ☺) se položky zobrazí v tomto pořadí: LIM 3 > LIM 2 > NUL.TAR. > LIM 1

Přístroj se vstupem pro měření teploty s termočlánkem umožňuje nastavení dvou typů měření studeného konce.

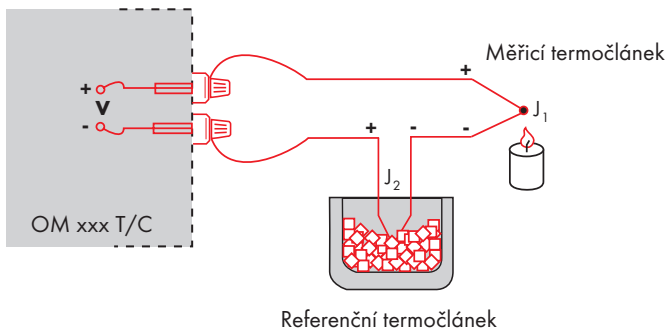

S REFERENČNÍM TERMOČLÁNKEM

- referenční termočlánek může být umístěn ve stejném místě jako měřicí přístroj nebo v místě se stabilní teplotou/ kompenzační krabici
- při měření s referenčním termočlánkem nastavte v menu přístroje *PRIPQJ* na *INT2TC* nebo *E::T2TC*
- při použití termostatu (kompenzační krabice nebo prostředí s konstantní teplotou) nastavte v menu přístroje *TEMPLS.#* jeho teplotu (platí pro nastavení *PRIPQJ* na *E::T2TC*)
- pokud je referenční termočlánek umístěn ve stejném prostředí jako měřicí přístroj tak nastavte v menu přístroje *PRIPQJ* na *INT2TC* Na základě této volby probíhá měření okolní teploty čidlem umístěným ve svorkovnici přístroje.

BEZ REFERENČNÍHO TERMOČLÁNKU

- v přístroji není kompenzována nepřesnost vznikající vytvořením rozdílných termočláneků na přechodu svorka/vodič termočláneků
- při měření bez referenčního termočláneků nastavte v menu přístroje *PRIPQJ* na *INT1TC* nebo *E::T1TC*
- při měření teploty bez použití referenčního termočláneků může být chyba naměřeného údaje i 10 °C (platí pro nastavení *PRIPQJ* na *E::T1TC*)

Přístroje komunikují po sériové lince RS232 nebo RS485. Pro komunikaci používá ASCII protokol. Komunikace probíhá v následujícím formátu:

ASCII: 8 bitů, bez parity, jeden stop bit
 DIN MessBus: 7 bitů, sudá parita, jeden stop bit

Rychlost přenosu je nastavitelná v menu přístroje. Adresa přístroje se nastavuje v menu přístroje v rozsahu 0 ÷ 31. Výrobní nastavení přednastaví vždy ASCII protokol, rychlost 9600 Baud, adresu 00. Použitý typ linky - RS232 / RS485 - je určen výstupní kartou, kterou přístroj automaticky identifikuje.

Příkazy jsou popsány v popisu který naleznete na www.orbit.merret.cz/rs.

PODROBNÝ POPIS KOMUNIKACE PO SÉRIOVÉ LINCĚ

Akce	Přenášená dat										
Vyzádání dat (PC)	#	A	A	<CR>							
Vysílání dat (Přístroj)	>	R	<SP>	D	D	D	D	D	(D)	(D)	<CR>
Potvrzení příkazu (Přístroj) - OK	!	A	A	<CR>							
Potvrzení příkazu (Přístroj) - Bad	?	A	A	<CR>							
Identifikace přístroje	#	A	A	1Y	<CR>						
Identifikace HW	#	A	A	1Z	<CR>						
Jednorázový odměr	#	A	A	7X	<CR>						
Opakovaný odměr	#	A	A	8X	<CR>						

LEGENDA

#	35	23 _H	Začátek příkazu
A	A	0...31	Dva znaky adresy přístroje (posílané v ASCII - desítky a jednotky, např. "01", "99" univerzální)
<CR>	13	0D _H	Carriage return
<SP>	32	20 _H	Mezera
D			Data - obvykle znaky "0"... "9", ".", "-", ";", "(", "-", dt. a (-) může prodloužit data
R	50 _H ...57 _H		Stav relé a Táry
!	33	21 _H	Kladné potvrzení příkazu (ok)
?	63	3F _H	Záporné potvrzení příkazu (bad)
>	62	3E _H	Začátek vysílaných dat

RELÉ, TÁRA

Znak	Relé 1	Relé 2	Tára	Změna relé 3/4
P	0	0	0	0
Q	1	0	0	0
R	0	1	0	0
S	1	1	0	0
T	0	0	1	0
U	1	0	1	0
V	0	1	1	0
W	1	1	1	0
p	0	0	0	1
q	1	0	0	1
r	0	1	0	1
s	1	1	0	1
t	0	0	1	1
u	1	0	1	1
v	0	1	1	1
w	1	1	1	1

CHYBA	PŘÍČINA	ODSTRANĚNÍ
<i>CH. P₀</i>	Číslo je příliš malé (velké záporné) pro zobrazení na displeji	změnit nastavení desetinné tečky, konstanty kanálu
<i>CH. P_r</i>	Číslo je příliš velké pro zobrazení na displeji	změnit nastavení desetinné tečky, konstanty kanálu
<i>CH. TP₀</i>	Číslo je mimo rozsah tabulky	rozšíření hodnot v tabulce, změnit nastavení vstupu (konstanty kanálu)
<i>CH. TP_r</i>	Číslo je mimo rozsah tabulky	rozšíření hodnot v tabulce, změnit nastavení vstupu (konstanty kanálu)
<i>CH. IP₀</i>	Vstupní veličina je menší než je povolený rozsah vstupní veličiny	změnit hodnotu vstupního signálu nebo změnit nastavení vstupu (rozsah)
<i>CH. IP_r</i>	Vstupní veličina je větší než je povolený rozsah vstupní veličiny	změnit hodnotu vstupního signálu nebo změnit nastavení vstupu (rozsah)
<i>CH. H_U</i>	Některá část přístroje nepracuje správně	zaslat přístroj do opravy
<i>CH. EE</i>	Data v EEPROM porušena	provést obnovu výrobního nastavení, při opakování hlášení zaslat přístroj do opravy
<i>CH. AT</i>	Data v EEPROM mimo rozsah	provést obnovu výrobního nastavení, při opakování hlášení zaslat přístroj do opravy
<i>CH. SMALZ</i>	Paměť byla prázdná (proběhlo přednastavení)	při opakování hlášení zaslat přístroj do opravy, možné porušení kalibrace

Přístroj umožňuje ke klasickým číselným formátům přidat dva znaky popisu (na úkor počtu zobrazovaných míst). Zadávání se provádí pomocí posunutého ASCII kódu. Při úpravě se na prvních dvou pozicích zobrazují zadané znaky a na posledních dvou kód příslušného znaku od 0 do 95. Číselná hodnota daného znaku je rovna součtu čísel na obu osách tabulky.

Popis se ruší zadáním znaků s kódem 00

0	0	1	2	3	4	5	6	7	0	1	2	3	4	5	6	7	
8	()	*	+	,	-	.	/	8	()	*	+	,	-	.	/
16	0	1	2	3	4	5	6	7	16	0	1	2	3	4	5	6	7
24	8	9	:	;	<	=	>	?	24	8	9	:	;	<	=	>	?
32	@	A	B	C	D	E	F	G	32	@	A	B	C	D	E	F	G
40	H	I	J	K	L	M	N	O	40	H	I	J	K	L	M	N	O
48	P	Q	R	S	T	U	V	W	48	P	Q	R	S	T	U	V	W
56	X	Y	Z	[\]	^	_	56	X	Y	Z	[\]	^	_
64	`	a	b	c	d	e	f	g	64	`	a	b	c	d	e	f	g
72	h	i	j	k	l	m	n	o	72	h	i	j	k	l	m	n	o
80	p	q	r	s	t	u	v	w	80	p	q	r	s	t	u	v	w
88	x	y	z	{		}	~		88	x	y	z	{		}	~	

VSTUP - KANÁL A

rozsah je nastavitelný		DC
±60 mV	>100 MOhm	Vstup U
±150 mV	>100 MOhm	Vstup U
±300 mV	>100 MOhm	Vstup U
±1200 mV	>100 MOhm	Vstup U

rozsah je nastavitelný		PM
0/4...20 mA	< 400 mV	Vstup I
±2 V	1 MOhm	Vstup U
±5 V	1 MOhm	Vstup U
±10 V	1 MOhm	Vstup U
±40 V	1 MOhm	Vstup U

rozsah je nastavitelný		OHM
0...100 Ohm		
0...1 kOhm		
0...10 kOhm		
0...100 kOhm		
Připojení:	2, 3 nebo 4 drátové	

		RTD
Pt xxxx	-200°...850°C	
Ni xxxx	-200,0°...199,9°C	
Typ Pt:	100/500/1 000 Ohm, s 3850 ppm/°C	
	100 Ohm, s 3920 ppm/°C	
Typ Ni:	Ni 1 000/ Ni 10 000 s 5000/6180 ppm/°C	
Připojení:	2, 3 nebo 4 drátové	

rozsah je volitelný v konfiguračním menu		T/C
Typ:	J (Fe-CuNi) -200°...900°C	
	K (NiCr-Ni) -200°...1 300°C	
	T (Cu-CuNi) -200°...400°C	
	E (NiCr-CuNi) -200°...690°C	
	B (PtRh30-PtRh6) 300°...1 820°C	
	S (PtRh10-Pt) -50°...1 760°C	
	R (Pt13Rh-Pt) -50°...1 740°C	
	N (Omegallloy) -200°...1 300°C	

		DU
Nap. lin. pot.	2,5 VDC/6 mA	
	min. odpor potenciometru je 500 Ohm	

VSTUP - KANÁL B

rozsah je nastavitelný		PM
0/4...20 mA	< 400 mV	Vstup I
±2 V	1 MOhm	Vstup U
±5 V	1 MOhm	Vstup U
±10 V	1 MOhm	Vstup U
±40 V	1 MOhm	Vstup U

VSTUP - KANÁL C

rozsah je nastavitelný		PM
0/4...20 mA	< 400 mV	Vstup I
±2 V	1 MOhm	Vstup U
±5 V	1 MOhm	Vstup U
±10 V	1 MOhm	Vstup U
±40 V	1 MOhm	Vstup U

VSTUP - KANÁL D

rozsah je nastavitelný		PM
0/4...20 mA	< 400 mV	Vstup I
±2 V	1 MOhm	Vstup U
±5 V	1 MOhm	Vstup U
±10 V	1 MOhm	Vstup U
±40 V	1 MOhm	Vstup U

ZOBRAZENÍ

Displej:	999999, intenzivní červené nebo zelené 14-ti segmentové LED, výška čísel 14 mm
Zobrazení:	±9999 (99999...999999)
Desetinná tečka:	nastavitelná - v menu
Jas:	nastavitelný - v menu

PŘESNOST PŘÍSTROJE

TK:	100 ppm/°C	
Přesnost:	±0,1 % z rozsahu + 1 digit	
	±0,15 % z rozsahu + 1 digit	RTD, T/C
	±0,3 % z rozsahu + 1 digit	PWR
	Uvedené přesnosti platí pro zobrazení 9999	

Rozlišení:	0,01°/0,1°/1°	RTD
Rychlost:	0,1...40 měření/s, viz. tabulka	
Přetížitelnost:	10x (t < 100 ms) ne pro 400 V a 5 A, 2x (dlouhodobě)	
Linearizace:	lineární interpolací v 50 bodech - pouze přes OM Link	
Digitální filtry:	Průměrování, Plovoucí průměr, Exponenciální filtr, Zaokrouhlení	
Kompence vedení:	max. 40 Ohm/100 Ohm	RTD
Komp. st. konců:	nastavitelná 0°...99°C nebo automatická	T/C

Funkce:	Tára - nulování displeje Hold - zastavení měření (na kontakt) Lock - blokování tlačítek MM - min/max hodnota Matematické funkce
OM Link:	firmitní komunikační rozhraní pro nastavení, ovládnutí a update SW přístroje
Watch-dog:	reset po 400 ms
Kalibrace:	při 25°C a 40 % r.v.

KOMPARÁTOR

Typ:	digitální, nastavitelný v menu
Mod:	Hystereze, Od-do, Dávka
Limity:	-99999...999999
Hystereze:	0...999999
Zpoždění:	0...99,9 s
Výstupy:	2x relé se spínacím kontaktem (Form A) (230 VAC/30 VDC, 3 A)* 2x relé s přepínacím kontaktem (Form C) (230 VAC/50 VDC, 3 A)*
Relé:	1/8 HP 277 VAC, 1/10 HP 125 V, Pilot Duty D300

DATOVÉ VÝSTUPY

Protokoly:	ASCII, DIN MessBus
Formát dat:	8 bitů + bez parity + 1 stop bit (ASCII) 7 bitů + sudá parity + 1 stop bit (MessBus)
Rychlost:	600...230 400 Baud
RS 232:	izolovaná, obousměrná komunikace
RS 485:	izolovaná, obousměrná komunikace, adresace (max. 31 přístrojů)
PROFIBUS	Datový protokol SIEMENS

ANALOGOVÉ VÝSTUPY

Typ:	izolovaný, programovatelný s rozlišením max. 10 000 bodů, analogový výstup odpovídá údajům na displeji, typ i rozsah je nastavitelný
Nelinearita:	0,2 % z rozsahu
TK:	100 ppm/°C
Rychlost:	odezva na změnu hodnoty < 40 ms
Napětové:	0...2 V/5 V/10 V
Proudové:	0...5/20 mA/4...20 mA - kompenzace vedení do 500 Ohm

ZÁZNAM HODNOT

Typ RTC:	časové řízený záznam napářených dat do paměti přístroje, dovoluje zápis až 250 000 hodnot
Typ FAST:	rychlý záznam dat do paměti přístroje, dovoluje zápis až 8 000 hodnot rychlostí 40 údajů/s
Přenos:	datovým výstupem RS 232/485 nebo přes OM Link

POMOCNÉ NAPĚTÍ

Nastavitelné: 5...24 VDC/max. 1,2 W, izolované

NAPÁJENÍ

Volby:	10...30 V AC/DC, 10 VA, izolované, - pojistka uvnitř (T 4000 mA) 80...250 V AC/DC, 10 VA, izolované - pojistka uvnitř (T 630 mA)
--------	---

MECHANICKÉ VLASTNOSTI

Materiál:	Noryl GFN2 SE1, nehořlavý UL 94 V-1
Rozměry:	96 x 48 x 120 mm
Otvor do panelu:	90,5 x 45 mm

PROVOZNÍ PODMÍNKY

Připojení:	konektorová svorkovnice, průřez vodiče <1,5 mm ² / <2,5 mm ²
Doba ustálení:	do 15 minut po zapnutí
Pracovní teplota:	0°...60°C
Skladovací teplota:	-10°...85°C
Krytí:	IP65 (pouze čelní panel)
Provedení:	bezpečnostní třída I
Kategorie přepětí:	ČSN EN 61010-1, A2
Izolační odolnost:	pro stupeň znečištění II, kategorie měření III AC napájení přístroje > 670 V (ZI), 300 V (DI) DC napájení přístroje > 300 V (ZI), 150 V (DI) Vstup/výstup > 300 V (ZI), 150 (DI)
EMC:	EN 61000-3-2+A12; EN 61000-4-2, 3, 4, 5, 8, 11; EN 550222, A1, A2

Tabulka rychlosti měření v závislosti na počtu vstupů

Kanály/Rychlost	40	20	10	5	2	1	0,5	0,2	0,1
Počet kanálů: 1 (Typ: DC, PM, DU)	40,00	20,00	10,00	5,00	2,00	1,00	0,50	0,20	0,10
Počet kanálů: 2	5,00	2,50	1,25	1,00	0,62	0,38	0,22	0,09	0,05
Počet kanálů: 3	3,33	1,66	0,83	0,66	0,42	0,26	0,14	0,06	0,03
Počet kanálů: 4	2,50	1,25	0,62	0,50	0,31	0,19	0,11	0,05	0,02
Počet kanálů: 1 (Typ: OHM, RTD, T/C)	5,00	2,50	1,25	1,00	0,62	0,38	0,22	0,09	0,05
Počet kanálů: 2	3,33	1,066	0,83	0,66	0,42	0,26	0,14	0,06	0,03
Počet kanálů: 3	2,50	1,25	0,62	0,50	0,31	0,19	0,11	0,05	0,02
Počet kanálů: 4	2,00	1,00	0,50	0,40	0,25	0,15	0,08	0,04	0,02

* hodnoty platí pro odporovou zátěž

Pohled z předu



Výřez do panelu

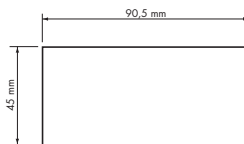

Pohled z boku

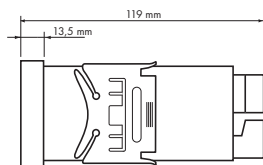

Síla panelu: 0,5...20 mm

MONTÁŽ PŘÍSTROJE

1. vložte přístroj do otvoru v panelu
2. nandějte oba jezdcy na krabičku
3. dotlačte jezdcy těsně k panelu

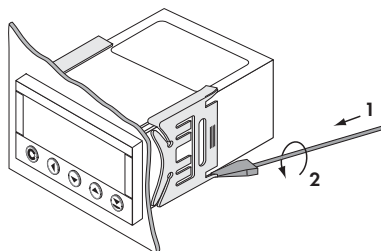
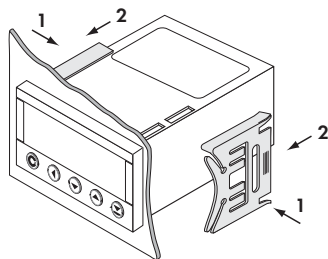
**DEMONTÁŽ PŘÍSTROJE**

1. zasuňte šroubovák pod křídlo jezdcy
2. otočte šroubovákem a odstraňte jezdcy
3. vyjměte přístroj z panelu

Výrobek **OM 402UNI - B**
Typ
Výrobní číslo
Datum prodeje

Na tento přístroj je stanovena záruční lhůta 24 měsíců ode dne prodeje spotřebiteli.
Závady vzniklé během této doby chybou výroby nebo vadou materiálu budou bezplatně odstraněny.

Na jakost, činnost a provedení přístroje platí záruka, byl-li přístroj zapojen a používán přesně podle návodu.

Záruka se nevztahuje na závady způsobené:

- mechanickým poškozením
- dopravou
- zásahem nepovolane osoby včetně uživatele
- neodvratnou událostí
- jinými neodbornými zásahy

Záruční a pozáruční opravy provádí výrobce, pokud není uvedeno jinak.

Razítko, podpis

PROHLÁŠENÍ O SHODĚ

Společnost: **ORBIT MERRET, spol. s r.o.**
Klánska 81/141, 142 00 Praha 4, Česká republika, IČO: 00551309

Výrobce: **ORBIT MERRET, spol. s r.o.**
Vodňanská 675/30, 198 00 Praha 9, Česká republika

prohlašuje na svou výlučnou odpovědnost, že níže uvedený výrobek splňuje požadavky technických předpisů, že výrobek je za podmínek námi určeného použití bezpečný a že jsme přijali veškerá opatření, kterými zabezpečujeme shodu všech výrobků níže uvedeného typu, uváděných na trh, s technickou dokumentací a s požadavky příslušného nařízení vlády.

Výrobek: 4 místný panelový programovatelný přístroj

Typ: **OM 402**

Verze: UNI, PWR

Shoda je posouzena podle následujících norem:

el. bezpečnost: ČSN EN 61010-1
EMC: ČSN EN 50131-1, kap. 14 a kap. 15
ČSN EN 50130-4, kap. 7 ČSN EN 61000-4-11
ČSN EN 50130-4, kap. 8 ČSN EN 61000-4-11
ČSN EN 50130-4, kap. 9 ČSN EN 61000-4-2
ČSN EN 50130-4, kap. 10 ČSN EN 61000-4-3
ČSN EN 50130-4, kap. 11 ČSN EN 61000-4-6
ČSN EN 50130-4, kap. 12 ČSN EN 61000-4-4
ČSN EN 50130-4, kap. 13 ČSN EN 61000-4-5
ČSN EN 50130-5, kap. 20
prEN 50131-2-1, čl. 9.3.1
ČSN EN 61000-4-8
ČSN EN 61000-4-9
ČSN EN 61000-3-2 ed. 2:2001
ČSN EN 61000-3-3: 1997, Cor. 1:1998, Z1:2002
ČSN EN 55022, kap. 5 a kap. 6

a nařízení vlády:

el. bezpečnost: č. 168/1997 Sb.
EMC: č. 169/1997 Sb.

Jako doklad slouží protokoly autorizovaných a akreditovaných organizací:

VTÚE Praha, zkušební laboratoř č. 1158, akreditovaná ČIA
VTÚPV Vyškov, zkušební laboratoř č. 1103, akreditovaná ČIA

Místo a datum vydání: Praha, 18. březen 2006

Miroslav Hackl v.r.
Jednatel společnosti

posouzení shody podle §12, odst. 4 b, d zákona č. 22/1997 Sb.