

INDICATEURS NUMÉRIQUE DE TABLEAU
BARGRAPHERS
GRANDS AFFICHEUR
CONVERTISSEURS RAIL DIN

Valeur de mesure exceptionnelle



INSTRUMENTS DE MESURE DE TABLEAU

2020.1



INSTRUMENTS - APERÇU



	Type	AFFICHAGE	Hauteur de chiffres (mm)	Entrée	Vitesse (mesures/s)	Précision (% de la gamme)	Limites	Sortie analogique	Sort. de données	SA/de données	L'excitation capt.	Filtre numériques	Fonction	RTC	OM Link	Alimentation	Dimensions (mm)	Page	
Voltmètre Ampère-mètre Continu * autres appareils voir « Indicateur de process »	OMM 323UNI	±1999	9,1	±30/±60 mV/±1/±20/±40/±80 V ±90/±180 mA	0,5...20	±0,15	*	*	*	*	*	●	Blocage/Verrouillage, Tare, Linéarisation sur 25 points	*	●	10...30 V AC/DC	48 x 24	10	
	OMM 350DC	±1999	9,1	±20/±40/±100/±200 V ±1/±5 A	0,5...10	±0,2	OO	*	*	*	*	●	Blocage/Verrouillage, Tare, Linéarisation sur 25 points	*	●	10...30 V AC/DC	72 x 24	26	
	OMM 350UNI	±1999	9,1	±30/±60 mV/±1V	0,5...10	±0,2	OO	*	*	*	*	●	Blocage/Verrouillage, Tare, Linéarisation sur 25 points	*	●	10...30 V AC/DC	72 x 24	28	
	OML 343DC	±1999	14	±120 V/±240 V ±1/±5 A	0,5...20	±0,15	O	*	*	*	*	●	Blocage/Verrouillage, Tare, Linéarisation sur 25 points	*	●	10...30 V AC/DC	96 x 48	30	
	OML 343UNI	±1999	14	±30/±60 mV/±1/±20/±40/±80 V ±90/±180 mA	0,5...20	±0,15	O	*	*	*	*	●	Blocage/Verrouillage, Tare, Linéarisation sur 25 points	*	●	10...30 V AC/DC	96 x 48	34	
	OM 352DC	±1999	14	±20/±40/±80/±200 V ±1/±5 A	0,5...10	±0,2	OO	*	*	O	●	●	Blocage/Verrouillage, Tare, Linéarisation sur 25 points	*	●	10...30 V AC/DC 80...250 V AC/DC	96 x 48	36	
	OM 352UNI	±1999	14	±30/±60 mV/±1V	0,5...10	±0,2	OO	*	*	O	●	●	Blocage/Verrouillage, Tare, Linéarisation sur 25 points	*	●	10...30 V AC/DC 80...250 V AC/DC	96 x 48	40	
	OM 45DC	±19999	14	±1,9999 V...±199,99 V ±199,99 µA...±199,99 mA	1,2...10	±0,15	*	*	*	*	*	*	*	*	*	*	230 VAC 12...24 VDC	96 x 48	50
	OM 402UNI	±9999	14	±60 mV...±500 V ±0,1 A...±5 A	0,1...40	±0,1	OOOO	O	O	*	●	●	Tare, Blocage, Verrouillage, MF, Min/Max, Valeur de PEAK, Linéarisation sur 50 points	O	●	10...30 V AC/DC 80...250 V AC/DC	96 x 48	46	
	OM 502DC	±99999	14	±99,999 mV...±300 V ±999,99 µA...±5 A	0,1...100	±0,02	OOOO	O	O	*	●	●	Tare, Blocage, Verrouillage, MF, Min/Max, Valeur de PEAK Linéarisation sur 50 points	O	●	10...30 V AC/DC 80...250 V AC/DC	96 x 48	54	
Voltmètre Ampère-mètre Alternatif	OML 343AC	1999	14	0...0,06/0,3/24/50/120/250 V, 0...1 A/5 A	0,5...5	±0,3	O	*	*	*	*	●	Blocage/Verrouillage, Tare, Linéarisation sur 25 points	*	●	10...30 V AC/DC	96 x 48	32	
	OM 352AC	1999	14	0...0,06/0,3/24/50/90/120/250/450 V, 0...1 A/5 A	0,5...5	±0,3	OO	*	*	O	*	●	Blocage/Verrouillage, Tare, Linéarisation sur 25 points	*	●	10...30 V AC/DC 80...250 V AC/DC	96 x 48	38	
	OM 402PWR	9999	14	0...10/120/250/450 V 0...60/150/300 mV, 1/2,5/5 A	0,6...5	±0,2	OOOO	O	O	*	*	●	V _{RMS} , A _{RMS} , W, Hz, Q, S, cos fi, Blocage, Verrouillage, Min/Max	O	●	10...30 V AC/DC 80...250 V AC/DC	96 x 48	44	
Indicateur de process	OMM 323UNI	±1999	9,1	±2/±5/±10 V ±5/±20/4...20 mA	0,5...20	±0,15	*	*	*	*	*	●	Blocage/Verrouillage, Tare, Linéarisation sur 25 points	*	●	10...30 V AC/DC	48 x 24	10	
	OMM 335PAS	±1999	14	4...20 mA	0,1...100	±0,15	●●	*	*	*	*	●	Linéarisation sur 50 points	*	●	sur the loop	50 x 28	16	
	OMM 335PM	±1999	14	±2/±5/±10 V ±5/±20/4...20 mA	0,1...100	±0,15	*	*	*	*	*	●	Linéarisation sur 50 points	*	●	10...30 V AC/DC	50 x 28	18	
	OMM 350UNI	±1999	9,1	0...2/5/10 V 0...20/4...20 mA	0,5...10	±0,2	OO	*	*	*	*	●	Blocage/Verrouillage, Tare, Linéarisation sur 25 points	*	●	10...30 V AC/DC	72 x 24	28	
	OML 343UNI	±1999	14	±2/±5/±10 V ±5/±20/4...20 mA	0,5...20	±0,15	O	*	*	*	*	●	Blocage/Verrouillage, Tare, Linéarisation sur 25 points	*	●	10...30 V AC/DC	96 x 48	34	
	OM 352UNI	±1999	14	±2/±5/±10 V ±5/±20/4...20 mA	0,5...10	±0,2	OO	*	*	O	●	●	Blocage/Verrouillage, Tare, Linéarisation sur 25 points	*	●	10...30 V AC/DC 80...250 V AC/DC	96 x 48	38	
	OM 45PM	±19999	14	±2 V; ±5 V, ±10 V ±5 mA; ±20 mA; 4...20 mA	1,2...10	±0,15	*	*	*	*	*	*	*	*	*	230 VAC 12...24 VDC	96 x 24	52	
	OM 402UNI	±9999	14	1, 4 Entrées ±2 V/±5 V/±10 V/±40 V ±5 mA/±20 mA/4...20 mA	0,1...40	±0,1	OOOO	O	O	*	●	●	Tare, Blocage, Verrouillage, MF, Min/Max, Valeur de PEAK, Linéarisation sur 50 points, Mat. opérations between entrées	O	●	10...30 V AC/DC 80...250 V AC/DC	96 x 48	46	
OM 502PM	±99999	14	±2 V/±5 V/±10 V ±5 mA/±20 mA/4...20 mA	0,1...100	±0,02	OOOO	O	O	*	●	●	Tare, Blocage, Verrouillage, MF, Min/Max, Valeur de PEAK Linéarisation sur 50 points	O	●	10...30 V AC/DC 80...250 V AC/DC	96 x 48	56		
IntègFréquence échantillonneurs	OM 502I	999999	14	±2 V/±5 V/±10 V ±5 mA/±20 mA/4...20 mA	0,1...8	±0,05	OOOO	O	O	*	●	●	Tare, Blocage, Verrouillage, Min/Max, Instant/IntègFréquence échantillonnage value Linéarisation sur 50 points	O	●	10...30 V AC/DC 80...250 V AC/DC	96 x 48	58	
Ohmmètre	OMM 323UNI	1999	9,1	0,3/3/30 kΩ	0,5...20	±0,15	*	*	*	*	*	●	Blocage/Verrouillage, Linéarisation sur 25 points	*	●	10...30 V AC/DC	42 x 24	10	
	OMM 335OHM	9999	14	0,39/3,9 kΩ	0,1...100	±0,15	*	*	*	*	*	●	Linéarisation sur 50 points	*	●	10...30 V AC/DC	42 x 24	20	
	OML 343UNI	1999	14	0,3/1,5/3/30 kΩ	0,5...20	±0,15	O	*	*	*	*	●	Blocage/Verrouillage, Linéarisation sur 25 points	*	●	10...30 V AC/DC	96 x 48	34	
	OM 352UNI	1999	14	0,3/1,5/3/30 kΩ	0,5...20	±0,2	OO	*	*	O	●	●	Blocage/Verrouillage, Linéarisation sur 25 points	*	●	10...30 V AC/DC 80...250 V AC/DC	96 x 48	40	
	OM 402UNI	9999	14	0,1/1/10/100 kΩ/Auto	0,1...40	±0,1	OOOO	O	O	*	●	●	Tare, Blocage, Verrouillage, MF, Min/Max, Valeur de PEAK Linéarisation sur 50 points	O	●	10...30 V AC/DC 80...250 V AC/DC	96 x 48	46	
Wattmètre alternatif	OM 402PWR	9999	14	0...10/120/250/450 V 0...60/150/300 mV, 1/2,5/5 A	0,6...5	±0,2	OOOO	O	O	*	*	●	V _{RMS} , A _{RMS} , W, Hz, Q, S, cos fi, Blocage, Verrouillage, Min/Max	O	●	10...30 V AC/DC 80...250 V AC/DC	96 x 48	44	
Linéarisation instruments	OM 502LX	±99999	14	±2 V; ±5 V, ±10 V ±5 mA; ±20 mA; 4...20 mA	1...100	±0,02	OOOO	O	●	*	●	●	256 points /16 tab., Tare, Blocage, Verrouillage, MF, Min/Max	O	●	10...30 V AC/DC 80...250 V AC/DC	96 x 48	60	
Thermomètre	OMM 323UNI	±1999	9,1	Pt 50/100/1000, Ni 1000/10000, Cu 50/100 J/K/T/E/B/S/R/N/L	0,5...20	±0,15	*	*	*	*	*	●	Blocage, Verrouillage Compensation automatique soudure froide	*	●	10...30 V AC/DC	48 x 24	10	
	OMM 335RTD	±1999	14	Pt 100/1000, Ni 1000	0,1...100	±0,15	*	*	*	*	*	●	Linéarisation sur 50 points	*	●	10...30 V AC/DC	50 x 28	20	
	OMM 350UNI	±1999	9,1	Pt 50/100/500/1000, Ni 1000/10000, Cu 50/100 J/K/T/E/B/S/R/N/L	0,5...10	±0,2	OO	*	*	*	*	●	Blocage, Verrouillage Compensation automatique soudure froide	*	●	10...30 V AC/DC	72 x 24	28	
	OML 343UNI	±1999	14	Pt 50/100/500/1000, Ni 1000/10000, Cu 50/100 J/K/T/E/B/S/R/N/L	0,5...20	±0,15	O	*	*	*	*	●	Blocage, Verrouillage Compensation automatique soudure froide	*	●	10...30 V AC/DC	96 x 48	34	
	OM 352UNI	±1999	14	Pt 50/100/500/1000, Ni 1000/10000, Cu 50/100 J/K/T/E/B/S/R/N/L	0,5...20	±0,2	OO	*	*	O	●	●	Blocage, Verrouillage Compensation automatique soudure froide	*	●	10...30 V AC/DC 80...250 V AC/DC	96 x 48	40	
	OM 402UNI	±9999	14	Pt 50/100/500/1000, Ni 1000/10000, Cu 50/100 J/K/T/E/B/S/R/N/L	0,1...40	±0,15	OOOO	O	O	*	●	●	Tare, Blocage, Verrouillage, MF, Min/Max, Valeur de PEAK Compensation automatique soudure froide	O	●	10...30 V AC/DC 80...250 V AC/DC	96 x 48	46	

Type	AFFICHAGE	Hauteur de chiffres (mm)	Entrée	Vitesse (mesures/s)	Précision (% de la gamme)	Limites	Sortie analogique	Sort. de données	SA/de données	L'excitation capt.	Filtre numériques	Fonction	RTC	OM Link	Alimentation	Dimensions (mm)	Page	
OMM 323UNI	±1999	9,1	Potentiomètre linéaire > 500 Ω	0,5...20	±0,15	*	* * *	* *	* *	* *	*	Blocage/Verrouillage, Tare, Linéarisation sur 25 points	*	●	10...30 V AC/DC	48 x 24	10	Indicateur pour potentiomètre linéaire
OMM 350UNI	±1999	14	Potentiomètre linéaire > 500 Ω	0,5...10	±0,2	OO	* * *	* *	* *	* *	●	Blocage/Verrouillage, Tare, Linéarisation sur 25 points	*	●	10...30 V AC/DC	72 x 24	28	
OML 343UNI	±1999	14	Potentiomètre linéaire > 500 Ω	0,5...20	±0,15	O	* * *	* *	* *	* *	●	Blocage/Verrouillage, Tare, Linéarisation sur 25 points	*	●	10...30 V AC/DC	96 x 48	34	
OM 352UNI	±1999	14	Potentiomètre linéaire > 500 Ω	0,5...10	±0,2	OO	* * *	O	●	●	●	Blocage/Verrouillage, Tare, Linéarisation sur 25 points	*	●	10...30 V AC/DC 80...250 V AC/DC	96 x 48	40	
OM 402UNI	±9999	14	Potentiomètre linéaire > 500 Ω	0,1...40	±0,2	OOOO	O O	* *	●	●	●	Tare, Blocage, Verrouillage, MF, Min/Max, Valeur de PEAK, Linéarisation sur 50 points	O	●	10...30 V AC/DC 80...250 V AC/DC	96 x 48	46	
OM 502DU	±99999	14	Potentiomètre linéaire > 500 Ω	0,1...100	±0,05	OOOO	O O	* *	* *	●	●	Tare, Blocage, Verrouillage, MF, Min/Max, Valeur de PEAK Linéarisation sur 50 points	O	●	10...30 V AC/DC 80...250 V AC/DC	96 x 48	62	
OM 502T	±99999	14	1...4/2...8/4...16 mV/V	0,1...100	±0,05	OOOO	O O	* *	●	●	●	Tare, Blocage, Verrouillage, MF, Min/Max, Valeur de PEAK, Fonction pesage, Linéarisation sur 50 p.	O	●	10...30 V AC/DC 80...250 V AC/DC	96 x 48	64	Indicateur pour LVDT
OM 402LC	±9999	14	1...4/2...8/4...16 mV/V	0,1...40	±0,1	OOOO	O O	* *	●	●	●	Tare, Blocage, Verrouillage, MF, Min/Max, Valeur de PEAK, Linéarisation sur 50 points	O	●	10...30 V AC/DC 80...250 V AC/DC	96 x 48	42	Indicateurs de pesée Indicateurs de pesée
OM 502T	±99999	14	1...4/2...8/4...16 mV/V	0,1...100	±0,05	OOOO	O O	* *	●	●	●	Tare, Blocage, Verrouillage, MF, Min/Max, Valeur de PEAK, Fonction pesage, Linéarisation sur 50 p.	O	●	10...30 V AC/DC 80...250 V AC/DC	96 x 48	66	
OMM 323UQC	9999	9,1	TTL, PNP/NPN, 0,1 Hz... 50 kHz, < 60 V compteur/fréquencecètre	0,5...50 s	±0,05	*	* * *	* *	* *	●	●	Blocage/Verrouillage, Présélection, étalonnage et const division	*	●	10...30 V AC/DC	50 x 28	12	Compteur Fréquencecètre Horloge
OMM 335UC	9999	14	TTL, PNP/NPN, 0,1 Hz... 10 kHz, < 30 V compteur/fréquencecètre	0,1...50 s	±0,05	*	* * *	* *	* *	●	●	Présélection, étalonnage et const division	*	●	10...30 V AC/DC	48 x 24	22	
OMM 650UC	999999	9,1	TTL, PNP/NPN, 0,1 Hz... 50 kHz, <30/300 V compteur/fréquencecètre/horloge	0,5...50 s	±0,05	OO	* * *	* *	* *	●	●	Blocage/Verrouillage, Présélection, étalonnage et const division, Sauvegarde	*	●	10...30 V AC/DC	72 x 24	68	
OML 643UQC	999999	14	TTL, PNP/NPN, 0,1 Hz... 50 kHz, <30 V compteur/fréquencecètre/horloge	0,5...50 s	±0,05	O	* * *	* *	* *	●	●	Blocage/Verrouillage, Présélection, étalonnage et const division, Sauvegarde	*	●	10...30 V AC/DC	96 x 48	70	
OM 653UQC	999999	14	TTL, PNP/NPN, 0,1 Hz... 50 kHz, <30/300 V compteur/fréquencecètre/horloge	0,5...50 s	±0,05	OO	* * *	O	●	●	●	Blocage/Verrouillage, Présélection, étalonnage et const division, Sauvegarde	*	●	10...30 V AC/DC 80...250 V AC/DC	96 x 48	74	
OM 602UQC	999999	14	TTL, PNP/NPN, line, 0,02 Hz...1 MHz, < 60 V (mV) 1...2 entrée, compteur/fréquencecètre/horloge, I/P/DW, Quadrature	0,2...50 s (100/500 s)	±0,01	OOOO	O O	* *	●	●	●	Blocage, Verrouillage, Présélection, Somme, étalonnage et const division, Mat. opérations,	O	●	10...30 V AC/DC 80...250 V AC/DC	96 x 48	76	
OMM 323RS	9999	9,1	/RS 485 ASCII/MESSBUS/MODBUS			*	* * *	* *	* *	* *	*	Blocage, Verrouillage	*	●	10...30 V AC/DC	48 x 24	14	Afficheur de données
OMM 335RS	9999	14	RS 485 ASCII/MODBUS-RTU			*	* * *	* *	* *	●	●	Linéarisation sur 50 points	*	●	10...30 V AC/DC	50 x 28	24	
OML 643RS	999999	14	RS 232/RS 485 ASCII/MESSBUS/MODBUS			O	* * *	* *	* *	* *	*	Blocage, Verrouillage	*	●	10...30 V AC/DC	96 x 48	72	
OM 602RS	999999	14	RS 232/RS 485 ASCII/MESSBUS/MODBUS/PROFIBUS/PROFINET			OOOO	O * *	* *	O	●	●	Tare, Blocage, Verrouillage, MF, Min/Max, Valeur de PEAK Linéarisation sur 50 points	*	●	10...30 V AC/DC 80...250 V AC/DC	96 x 48	80	
OM 621BCD	999999	14	BCD, transform. conduit taraudage BCD - série Binaire/BCD - parallèle			OOOO O	* * *	O O	* *	*	*	24 taraudage conduit + signalisation	*	*	9...50 V AC/DC 80...250 V AC/DC	96 x 48	82	
OM 602AV	999999	14	Entrées auxiliaires (C/D)		±0,2	OOOO	● O	* O	O *	*	*	sinus/SAW/triangle/rectangle / lecture aléatoire Blocage, Verrouillage, MF, Min/Max, Linéarisation sur 50 points	*	●	10...30 V AC/DC 80...250 V AC/DC	96 x 48	78	GénéFréquence échantillonneur sortie analogique
OM 402PID	±9999 + 2x 9999	14 + 9,1	±60 mV...500 V/ 0...5 A 0...20/4...20 mA/0...2/5/10 V 0...0,1/1/10/100 kΩ Pt 100/500/1 000 Ni 1 000/10 000, Cu 50/100 J/K/T/E/B/S/R/N/L Potentiomètre linéaire > 500 Ω	0,1...40	±0,2	●●●●	O O	* *	●	●	●	Tare, Blocage, Verrouillage, MF, Min/Max, Valeur de PEAK, Ex. control, Arrondi, Linéarisation sur 50 points, Régulation: PID/PI ou proportionnelle	●	●	10...30 V AC/DC 80...250 V AC/DC	96 x 48	48	Regulateur PID
OMU 408UNI	±9999	14	4x/8x ±60 mV...40 V ±5/±20/4...20 mA/±2/5/10 V 0...0,1/1/10/100 kΩ Pt 100/500/1 000, Cu 50/100 Ni 1 000/10 000 J/K/T/E/B/S/R/N/L Potentiomètre linéaire > 500 Ω	1,0...40	±0,2	OOOO OOOO	* * *	O *	* *	●	●	Tare, Blocage, Verrouillage, MF, Min/Max, Valeur de PEAK Ex. control, Arrondi, Mat. opérations between entrées, Compensation automatique soudure froide Linéarisation sur 254 points	O	●	10...30 V AC/DC 80...250 V AC/DC	96 x 48	84	Indicateur multivoies

O sur demande ● standard * non disponible



	Type	AFFICHAGE	Hauteur de chiffres (mm)	Entrée	Vitesse (mesures/s)	Précision (% de la gamme)	Limites	Sortie analogique	Data	SA/de doméss	L'excitation capt.	Filtre numériques	Fonction	RTC	OM Link	Alimentation	Dimensions (mm)	Page
Bargraphes	OMB 402UNI	30 Segments + ±9999	9,1	±60 mV...500 V/ 0..5 A 0...20/4...20 mA/0...2/5/10 V 0...0,1/1/10/100 kΩ Pt 100/500/1 000 Ni 1 000/10 000, Cu 50/100 J/K/T/E/B/S/R/N/L Potentiomètre linéaire > 500 Ω	0,1...40	±0,2	0000	0	0	x	●	●	Tare, Blocage, Verrouillage, MF, Min/Max, Valeur de PEAK Ex. control, Arrondi, Linéarisation sur 50 points	0	●	10...30 V AC/DC 80...250 V AC/DC	96 x 48	86
	OMB 412UNI	24 LED + -99/999	9,1	±60 mV...500 V/ 0..5 A 0...20/4...20 mA/0...2/5/10 V 0...0,1/1/10/100 kΩ Pt 100/500/1 000 Ni 1 000/10 000, Cu 50/100 J/K/T/E/B/S/R/N/L Potentiomètre linéaire > 500 Ω	0,1...40	±0,2	0000	0	0	x	●	●	Tare, Blocage, Verrouillage, MF, Min/Max, Valeur de PEAK Ex. control, Arrondi, Linéarisation sur 50 points	0	●	10...30 V AC/DC 80...250 V AC/DC	48 x 96	88
	OMB 451UNI	50 LED + 999999 +LCD	9,1	±60 mV...500 V/ 0..5 A 0...20/4...20 mA/0...2/5/10 V 0...0,1/1/10/100 kΩ Pt 100/500/1 000 Ni 1 000/10 000, Cu 50/100 J/K/T/E/B/S/R/N/L Potentiomètre linéaire > 500 Ω	0,1...40	±0,2	0000	0	0	x	●	●	Tare, Blocage, Verrouillage, MF, Min/Max, Valeur de PEAK Ex. control, Arrondi, Linéarisation sur 50 points	0	●	10...30 V AC/DC 80...250 V AC/DC	160x60	90
	OMB 452UNI	50 LED + 999999 +LCD	14	±60 mV...500 V/ 0..5 A 0...20/4...20 mA/0...2/5/10 V 0...0,1/1/10/100 kΩ Pt 100/500/1 000 Ni 1 000/10 000, Cu 50/100 J/K/T/E/B/S/R/N/L Potentiomètre linéaire > 500 Ω	0,1...40	±0,2	0000	0	0	x	●	●	Tare, Blocage, Verrouillage, MF, Min/Max, Valeur de PEAK Ex. control, Arrondi, Linéarisation sur 50 points	0	●	10...30 V AC/DC 80...250 V AC/DC	160x80	92
	OMB 200UNI	20 Segments		0...2/5/10 V, 0...20/4...20 mA, Pt/Ni 1000, Lin. pot, 0...100 kΩ	0,5...10	±0,5 segm.	0	x	x	x	x	●	Blocage/Verrouillage Linéarisation sur 25 points	x	●	10...30 V AC/DC	72 x 24	94
	OMB 300UNI	30 Segments		0...2/5/10 V, 0...20/4...20 mA, Pt/Ni 1000, Lin. pot, 0...100 kΩ	0,5...10	±0,5 segm.	00	x	x	x	x	●	Blocage/Verrouillage Linéarisation sur 25 points	x	●	10...30 V AC/DC	96 x 24	96
	OMB 500UNI	50 LED		0...2/5/10 V, 0...20/4...20 mA, Pt/Ni 1000, Lin. pot, 0...100 kΩ	0,5...10	±0,5 segm.	00	x	x	x	x	●	Blocage/Verrouillage Linéarisation sur 25 points	x	●	10...30 V AC/DC	144x48	98
	OMB 502UNI	2x 50 LED		0...2/5/10 V, 0...20/4...20 mA, Pt/Ni 1000, Lin. pot, 0...100 kΩ	0,5...10	±0,5 segm.	00	x	x	x	x	●	Blocage/Verrouillage Linéarisation sur 25 points	x	●	10...30 V AC/DC	144x48	100
	OMB 200RS	20 Segments		RS 232/RS 485 ASCII		±0,5 segm.	0	x	x	x	x	●	Blocage/Verrouillage Linéarisation sur 25 points	x	●	10...30 V AC/DC	72 x 24	102
	OMB 300RS	30 Segments		RS 232/RS 485 ASCII		±0,5 segm.	00	x	x	x	x	●	Blocage/Verrouillage Linéarisation sur 25 points	x	●	10...30 V AC/DC	96 x 24	104
	OMB 500RS	50 LED		RS 232/RS 485 ASCII		±0,5 segm.	00	x	x	x	x	●	Blocage/Verrouillage Linéarisation sur 25 points	x	●	10...30 V AC/DC	144x48	106
Grands Afficheurs	OMD 202UNI	999999	57...125	±60 mV...±500 V ±0,1 A...±5 A 1..4 Entrées ±2 V/±5 V/±10 V/±40 V ±5 mA/±20 mA/4...20 mA 0,1/1/10/100 kΩ Pt 50/100/500/1000, Ni 1000/10000, Cu 50/100 J/K/T/E/B/S/R/N/L Potentiomètre linéaire > 500 Ω	1,3...40	±0,15	0000	0	0	x	0	●	Tare, Blocage, Verrouillage, MF, Min/Max, Valeur de PEAK Compensation automatique soudure froide Linéarisation sur 50 points	x	●	10...30 V AC/DC 80...250 V AC/DC		108
	OMD 202UQC	999999	57...125	TTL, PNP/NPN < 100 kHz 2x Compteur/Fréquencemètre, Quadrature, timer/clock, phase, duty cycle	0,2...50 s	±0,01	0000	0	0	x	0	●	Blocage, Verrouillage, Présélection, Somme étalonnage et const division Mat. opérations, Sauvegarde	x	●	10...30 V AC/DC 80...250 V AC/DC		110
	OMD 202RS	999999	57...125	RS 232/RS 485 ASCII/MESSBUS/MODBUS/ PROFIBUS/PROFINET			0000	0	0	x	0	●	Blocage, Verrouillage	x	●	10...30 V AC/DC 80...250 V AC/DC		112

Type	AFFICHAGE	Hauteur de chiffres (mm)	Entrée	Vitesse (mesures/s)	Précision (% de la gamme)	Limites	Sortie analogique	Data	SA/de données	L'excitation cap.	Filtre numériques	Fonction	RTC	OM Link	Alimentation	Dimensions (mm)	Page
OMX 39DC			60 mV...450 V 5 mA...5 A	continue	±0,1	*	●	x	x	x	x	*	x	x	10...30 V AC/DC 80...250 V AC/DC	113 x 98	114
OMX 39AC			60 mV...450 V 5 mA...5 A	continue	±0,5	*	●	x	x	x	x	*	x	x	10...30 V AC/DC 80...250 V AC/DC	113 x 98	116
OMX 39PM			0...2 V, 0...5, 0...10 V 0...20, 4...20 mA	continue	±0,1	*	●	x	x	x	x	*	x	x	10...30 V AC/DC 80...250 V AC/DC	113 x 98	118
OMX 39W			0...5 A/0...450 V	continue	±0,5	*	●	x	x	x	x	*	x	x	10...30 V AC/DC 80...250 V AC/DC	113 x 98	120
OMX 39OHM			0,1...100 kΩ	continue	±0,2	*	●	x	x	x	x	*	x	x	10...30 V AC/DC 80...250 V AC/DC	113 x 98	122
OMX 39RTD			Pt 100/500/1000, Ni 1000 -50...850°C	continue	±0,2	*	●	x	x	x	x	*	x	x	10...30 V AC/DC 80...250 V AC/DC	113 x 98	124
OMX 39DU			0,5...100 kΩ	continue	±0,1	*	●	x	x	x	x	*	x	x	10...30 V AC/DC 80...250 V AC/DC	113 x 98	126
OMX 103UNI	3+3 LCD + descr.	3,5	2x ±30/60/1000 mV ±5/20/90/180 mA, 4...20 mA ±2/5/10/20/40/80 V 0,1/0,3/1,5/3/30 kΩ Pt 50/100/500/1 000 Ni 1 000/10 000, Cu 50/100 J/K/T/E/B/S/R/N/L Potentiomètre linéaire > 600 Ω	0,5...80	±0,15	OO OO OO	● O O O	O	x	O	●	Blocage/Verrouillage, MF, Min/Max, Valeur de PEAK Compensation automatique soudure froide, OM Bus Linéarisation sur 177 points	O	●	10...30 V AC/DC 80...250 V AC/DC	113 x 98	128
OMX 103PWR	3+3 LCD + descr.	3,5	0...120/250/450 V 0...1/5 A	5	0,3	OO OO OO	● O O O	O	x	x	●	Blocage/Verrouillage, MF, Min/Max, Valeur de PEAK Linéarisation sur 177 points	O	●	10...30 V AC/DC 80...250 V AC/DC	113 x 98	130
OMX 103UQC	3+3 LCD + descr.	3,5	TTL, PNP/NPN, line, 5 V, 10 V, 12 V, 24 V, 30 V, compteur/fréquence/mètre/ horloge ,UP/DW, Quadrature	0,05 s... 15 min	±0,05	OO OO OO	● O O O	O	x	O	●	Blocage/Verrouillage, Présé- lection, Somme, étalonnage et const division, Mat. opérations, Linéarisation sur 177 points	O	●	10...30 V AC/DC 80...250 V AC/DC	113 x 98	132
OMX 333DC			±25/±50/±100/±200/±400 V ±0,5/±1/±5 A	0,5...100	±0,15	OO	●	O	x	x	●	Blocage/Verrouillage, Appren- tissage Linéarisation sur 25 points	x	●	10...30 V AC/DC	90 x 79	134
OMX 333PWR			0...10/120/250/450 V 0...60/150/300 mV, 1/2,5/5 A	0,5...5	±0,3	OO	●	O	x	x	●	Blocage/Verrouillage, Linéarisation sur 25 points	x	●	10...30 V AC/DC	90 x 79	136
OMX 333UNI			±20/60/1000 mV 0...20/4...20 mA/0...2/5/10 V 0,3/1,5/3/30 kΩ Pt 100/500/1 000 Ni 1 000/10 000, Cu 50/100 J/K/T/E/B/S/R/N/L Potentiomètre linéaire > 500 Ω	0,5...100	±0,15	OO	●	O	x	x	●	Blocage/Verrouillage, Appren- tissage Linéarisation sur 25 points	x	●	10...30 V AC/DC	90 x 79	138
OMX 333UQC			TTL, PNP/NPN, 0,1 Hz...50 kHz, < 30/150/300 V	0,1...50 s	±0,1	OO	●	O	x	x	●	Blocage/Verrouillage, Appren- tissage Linéarisation sur 25 points	x	●	10...30 V AC/DC	90 x 79	140
OMX 380PM			0...10 V 0...20/4...20 mA	1000...7500	±0,01 ±0,03	*	●	O	x	x	*	Apprentissage	x	●	18...30 VDC 10...30 VDC	90 x 79	142
OMX 380DU			Potentiomètre linéaire > 500 Ω	1000...7500	±0,01	*	●	O	x	x	*	Apprentissage	x	●	18...30 VDC 10...30 VDC	90 x 79	144
OMX 380T			1...4/2...8/4...16 mV/V	1000...7500	±0,02	*	●	O	x	x	*	Apprentissage	x	●	18...30 VDC 10...30 VDC	90 x 79	146
OMX Profibus			PROFIBUS DP				●							●	10...30 V AC/DC 80...250 V AC/DC	113 x 98	148
OMP 38					±0,2							Sortie 12/15/24 VDC			80...250 V AC/DC	113 x 98	150
OMP 100					±0,2		●					Sortie 5/12/15 VDC, 96 W			230 VAC	113 x 98	152
OMA 10S			4x10 positions max. 30 VDC/100 mA									Manuel - par le commutateur rotatif				96 x 48	154
OM Link-USB II																50 x 24	156
OM USB-RS II																50 x 24	158
OM USB-ISO																50 x 24	160

O sur demande ● standard * non disponible



Le logiciel OMLink est conçu pour une configuration aisée, une mise à niveau du Firm-Ware des afficheurs et des convertisseurs et pour la visualisation du processus de mesure. La nouvelle gamme d'instruments ORBIT MERRET comprend l'interface de liaison OMLink dans leur caractéristique standard. Un câble OML est nécessaire pour vous connecter au PC (version USB ou RS232). Ce logiciel peut être utilisé pour la configuration (1 instrument) ou la collecte des données via une liaison RS 232 ou RS 485, mieux adapté pour un raccordement en permanence.

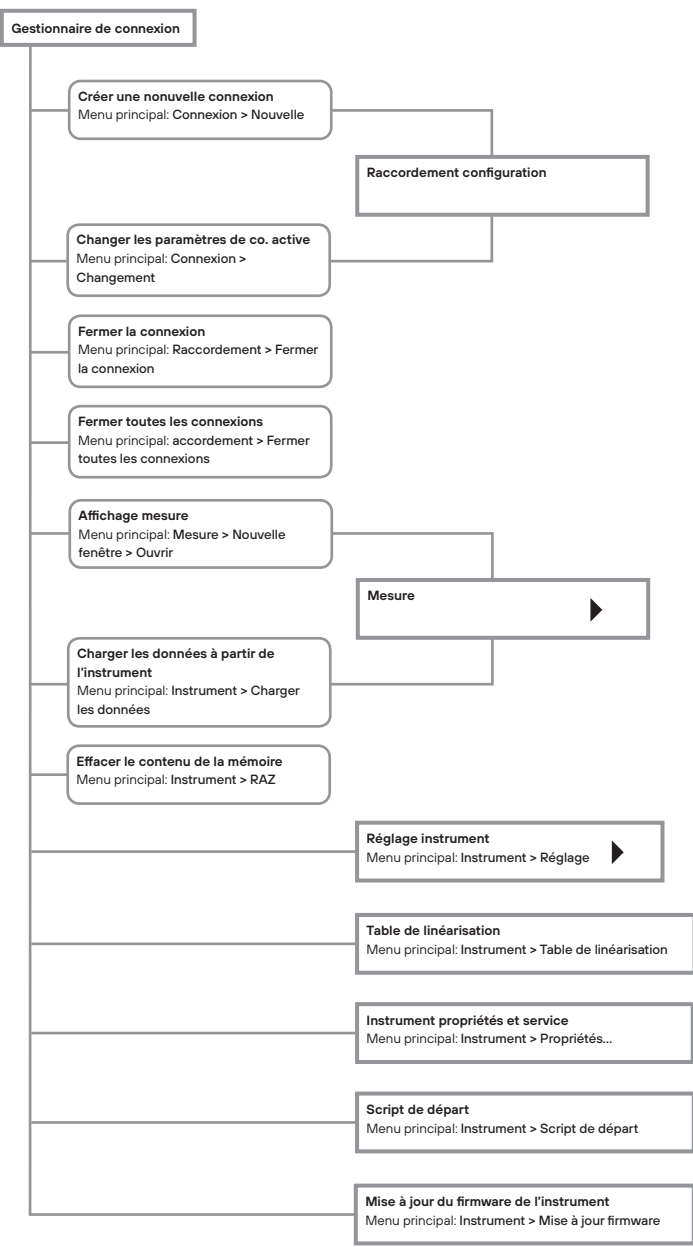
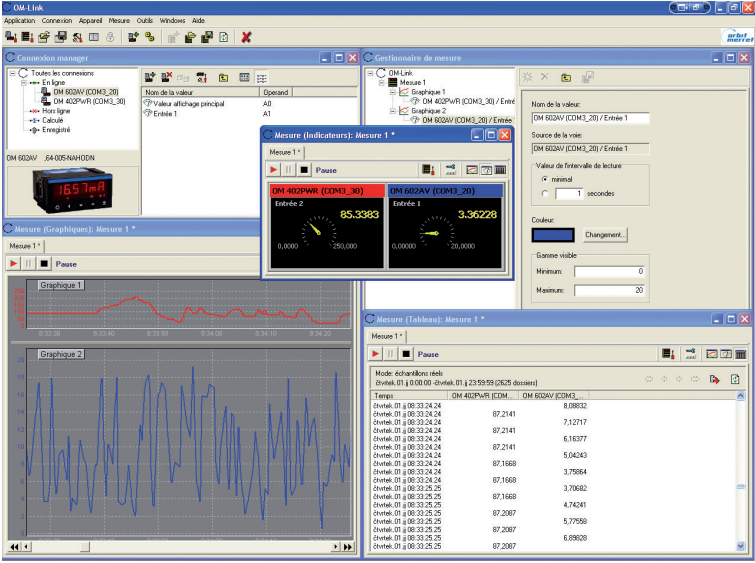

GESTIONNAIRE DE CONNEXION

Le gestionnaire de connexion facilite la création et l'annulation des connexions, propose une connexion par type, en notant les paramètres de base et les valeurs mesurables (canaux), et sert de station d'accueil pour le démarrage des mesures, affichant leurs propriétés, etc.

La connexion est la clé d'application de l'OMLink - il représente physiquement ou virtuellement la connexion d'un appareil et fait apparaître les fonctions de nombreuses applications.

- Les modes de connexion:
- **En-ligne**, représente une connexion physique à un dispositif d'OM
 - **Off-line**, sert pour la AFFICHAGE de menu de l'instrument et sa configuration pour une utilisation ultérieure dans le mode on-line.
 - **Calculé**, représente une opération mathématique avec des données mesurées acquis auprès d'autres connexions (en ligne)
 - **Line Tapping**, sert à analyser la communication en cours pour les systèmes autonomes de mesures

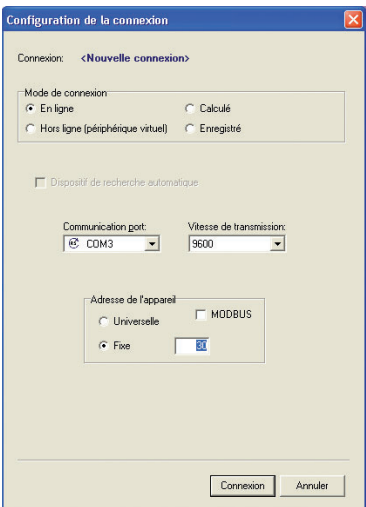

GESTIONNAIRE DE MESURE

Le gestionnaire de mesure facilite la création et la suppression des fichiers de mesure, de graphiques et des données individuelles, assure une vue d'ensemble structurée et permet la modification graphique et la valeur des paramètres.

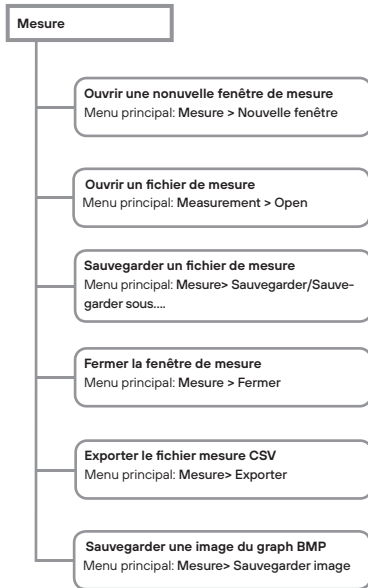

FENÊTRE DE MESURE

Les fenêtres de mesure fournissent la vue de l'historique du process et la vue actuelle de certains grandeurs mesurées et leurs groupes. La fenêtre propose trois modes possibles de mesure des données:

- 1) graphiques ils reflètent le cours historique de la mesure dans l'intervalle du temps sélectionné.
Par le biais du panneau de contrôle dans ce mode il est possible de changer la période du temps affichée, de modifier la vitesse d'acquisition (de 1sec jusqu'à 15 jours) et configurer les autres paramètres de l'affichage graphique, (nom, date de l'axe du temps).
- 2) Indicateurs ils présentent des valeurs actuelles des données mesurées.
- 3) Tableau retrace l'histoire du processus de mesures dans le tableau en format numérique

Au moyen du panneau de configuration, dans ce mode il est possible de basculer entre l'affichage d'interpolation des valeurs notamment dans les étapes du temps et l'affichage de véritables valeurs d'échantillon.

Le graphique et le mode de table peut permettre également de mettre fin à la mesure dans le processus et le rougeémarrez à nouveau. Dans le même temps, il est également possible de spécifier dès le rougeémarrez du processus de la mesure de garder son ancien tracé (histoire) et la mesure est conservé ou si elle commence à nouveau et la l'historique est annulé.

Les valeurs sur l'instrument peuvent être ajoutées à la mesure par exemple, sur le gestionnaire de raccordement en sélectionnant certain canal sur l'instrument à partir de la connexion en ligne (calculé ou enregistré) et le faisant glisser vers la fenêtre de mesure.

De cette façon, de nouvelles valeurs (quantités), peuvent être incorporées dans les graphiques existants (dans le cas du mode graphique), soit deux quantités dans un même graphique avec l'axe du temps en commun.

Structurer les quantités et les graphiques et changer leurs paramètres (des noms, des gammes, de couleurs) peut également être effectués dans le gestionnaire de mesure..

Mode échantillons réels	OM 402PWR (COM3_30) / Entrée 2	OM 602AV (COM3_20) / Entrée 1
Jeu01/01/08:32:54.54	87.2321	13.7071
Jeu01/01/08:32:54.54	87.2321	12.7262
Jeu01/01/08:32:54.54	87.2099	11.8114
Jeu01/01/08:32:54.54	87.2099	11.8113
Jeu01/01/08:32:55.55	87.2099	13.6901
Jeu01/01/08:32:55.55	87.2479	16.0353
Jeu01/01/08:32:55.55	87.2479	18.3805
Jeu01/01/08:32:55.55	87.2479	15.0867
Jeu01/01/08:32:55.55	87.2151	8.27967
Jeu01/01/08:32:55.55	87.2151	1.45664
Jeu01/01/08:32:55.55	87.2151	4.63082
Jeu01/01/08:32:55.55	87.2151	11.0894
Jeu01/01/08:32:55.55	87.2319	17.5079
Jeu01/01/08:32:55.55	87.2319	17.0755
Jeu01/01/08:32:55.55	87.2289	12.9546
Jeu01/01/08:32:55.55	87.2289	8.83413
Jeu01/01/08:32:55.55	87.2289	10.3046
Jeu01/01/08:32:55.55	87.2062	12.3952
Jeu01/01/08:32:55.55	87.2062	9.06138
Jeu01/01/08:32:55.55	87.2062	5.63285
Jeu01/01/08:32:57.57	87.2062	2.20433
Jeu01/01/08:32:57.57	87.2062	2.16336

CONFIGURATION DES PÉRIPHÉRIQUES

Configuration des périphériques Une des principales caractéristiques du programme OMLink est l'occasion de configurer les instruments confortablement à partir de votre ordinateur.

- Réglage de l'appareil et les valeurs des paramètres
- Vue sur le menu de réglage complet (PROFI / LIGHT / utilisateur)
- Configuration individuelle du menu complet
- le programme d'installation de périphériques à l'exportation et l'importation

Toutes les options existantes peuvent être réglées, mêmes celles qui sont inaccessibles ou bloquées dans l'instrument.

La majorité des menus sur l'instrument peut être réglé pour le „Menu utilisateur“ (voir/Modifier /Cacher) et en plus, il est possible de supprimer ou ajouter tout élément du „Menu„ LIGHT Le menu de l'instrument peut éventuellement être compilé de cette façon pour donner une application et un niveau de compétence à chacun.

Chaque paramètre du menu de l'appareil peut être stockées dans un fichier et utilisé pour la configuration d'autres instruments. Un avantage est aussi la possibilité d'envoyer le menu complet par e-mail directement au support technique d'ORBIT MERRET.

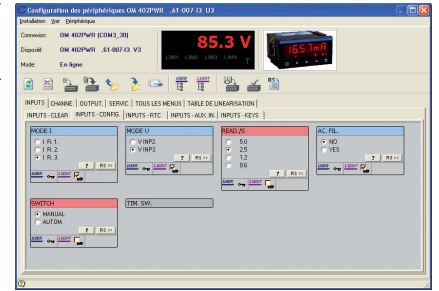

Dans les propriétés et Service, vous allez trouver les informations complètes sur l'instrument.

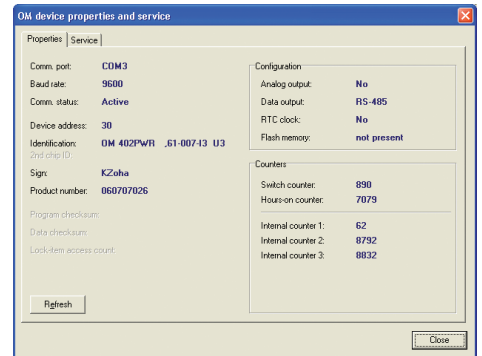
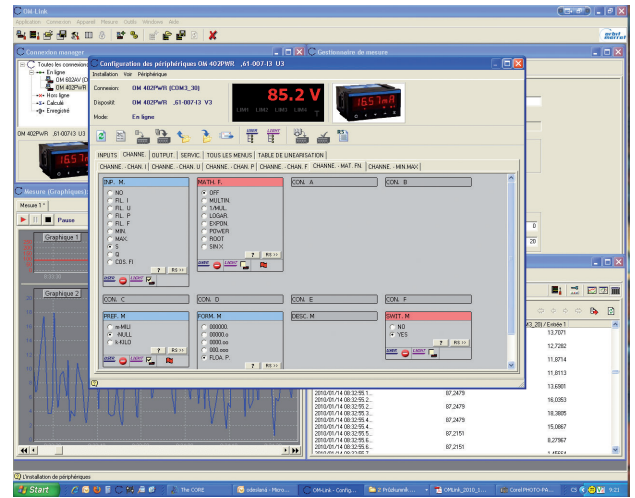

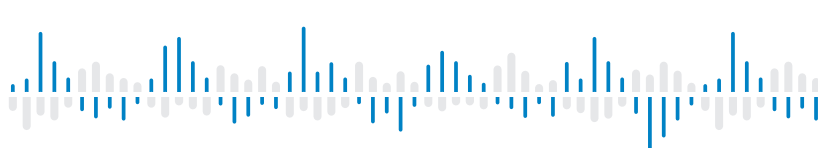

OMM 323UNI



Les modèles de la série OMM 323 sont des afficheurs panneaux programmables économiques 3,5 digits conçus pour applications simples

Le modèle OMM 323UNI est un afficheur en entrée universelle, 8 différents types d'entrées peuvent y être appliquées, facilement configurable dans le menu de l'instrument.

L'instrument est basé sur un microcontrôleur 8-bit et avec un convertisseur A/D, ce qui garantit une bonne précision, la stabilité et la facilité d'utilisation de l'instrument.

ENTRÉE UNIVERSELLE

- Affichage 3,5 digit programmable
- Entrée universelle UNI (DC, PM, RTD, T/C, DU)
- Filtre digital, Tare, Linéarisation
- Dimension DIN 48 x 24 mm
- Alimentation 10...30 V DC/24 VAC

OMM 323UNI

DC VOLTMÈTRE ET AMPÈREMÈTRE

INDICATEUR DE PROCESS

OHMMÈTRE

THERMOMETRE POUR PT/CU/NI/THERMOCOUPLE

INDICATEUR POUR POTENTIOMETRE LINEAIRE

COMMANDE

L'appareil est mis au point et commandé par quatre touches, à l'arrière de l'instrument. Tous les réglages de l'appareil peuvent être réalisés par 3 types de programmations:

LE MENU LIGHT est protégé par un code numérique optionnel Et ne contient que les postes nécessaires pour le réglage de l'appareil.

LE MENU PROFI est protégé par un code numérique optionnel et contient le réglage entier de l'appareil.

LE MENU USER peut contenir des postes arbitraires, choisis dans le menu de programmation (LIGHT/PROFI) auxquels on donne la permission (voir ou modifier). L'accès est libre, sans le mot de passe.

L'appareil est équipé en standard de l'interface OMLink qui permet de modifier le programme et de sauvegarder tous les réglages de l'appareil ainsi que mettre à jour le software interne de l'appareil (avec le câble OML). Le programme est destiné également à l'affichage et l'archivage des valeurs mesurées sur plusieurs appareils.

Tous les réglages sont sauvegardés dans la mémoire EEPROM (ils restent en mémoire en cas de coupure secteur).

LES FONCTIONS EN STANDARD

AFFICHEUR PROGRAMMABLE

Sélection: du type d'entrée et de la gamme de mesure

Réglage: manuel, dans le menu affichage, il peut être réglé pour les deux valeurs limites du signal d'entrée, par exemple entrée 0...19,99 V > 0...150,0

Affichage: -999...9999

COMPENSATION

De ligne (RTD, OHM): automatique (fil 3- et 4-) ou manuel dans le menu (fil 2-)

Sondes (RTD): raccordement intérieur (résistance de la conduite dans la tête de mesure)

Soudure froide (T/C): manuel ou automatique, dans le menu il est possible de sélectionner le type de thermocouple et la compensation de soudure froide, qui est ajustable ou automatique (température près du connecteur d'entrée mesure)

FONCTIONS MATHÉMATIQUES

Linéarisation: courbe de linéarisation en 25 points (uniquement avec OM Link)

Tare: conçus pour réinitialiser l'affichage à zéro lors de dérive du signal d'entrée

FILTRE NUMÉRIQUES

Moyenne exponentielle: sur 2...100 mesures

Arrondi: réglage du filtre pour l'affichage

COMMANDE EXTÉRIEURE

Blocage: blocage de l'affichage

CARACTÉRISTIQUES TECHNIQUES

ENTRÉE

Nombre d'entrée	1		
DC	Gamme	sélectionnable dans le menu ±90 mA < 1 V ±180 mA < 2 V ±30 mV > 10 MΩ ±60 mV > 10 MΩ ±1 000 mV > 10 MΩ ±20 V 1 MΩ ±40 V 1 MΩ ±80 V 1 MΩ	Entrée 4 Entrée 4 Entrée 3 Entrée 3 Entrée 3 Entrée 1 Entrée 1 Entrée 1
PM	Gamme	sélectionnable dans le menu ±5 mA < 200 mV ±20 mA < 200 mV 4...20 mA < 200 mV ±2 V 1 MΩ ±5 V 1 MΩ ±10 V 1 MΩ	Entrée 4 Entrée 4 Entrée 4 Entrée 1 Entrée 1 Entrée 1
OHM	Gamme	sélectionnable dans le menu 0...100 Ω 0...300 Ω 0...15 kΩ 0...3 kΩ 0...24 kΩ 0...30 kΩ	
	Connexion	2, 3 ou 4 fils (0...30 kΩ - 2 fils seulement)	
Pt	Type	sélectionnable dans le menu EU > 100/500/1 000 Ω, 3 850 ppm US > 100 Ω, 3 920 ppm/°C RU > 50 Ω, 3 910 ppm/°C RU > 100 Ω, 3 910 ppm/°C	-50°...450°C -50°...450°C -200°...1 100°C -200°...450°C
	Connexion	2, 3 ou 4 fils	
Ni	Type	sélectionnable dans le menu Ni 1 000/10 000, 5 000 ppm/°C Ni 1 000/10 000, 6 180 ppm/°C	-50°...250°C -200°...250°C
	Connexion	2, 3 ou 4 fils	
Cu	Type	sélectionnable dans le menu Cu 50/100, 4 260 ppm/°C Cu 50/100, 4 280 ppm/°C	-50°...200°C -200°...200°C
	Connexion	2, 3 ou 4 fils	
T/C	Type	sélectionnable dans le menu J (Fe-CuNi) Entrée 3 K (NiCr-Ni) Entrée 3 T (Cu-CuNi) Entrée 4 E (NiCr-CuNi) Entrée 3 B (PtRh30-PtRh6) Entrée 4 S (PtRh10-Pt) Entrée 4 R (Pt13Rh-Pt) Entrée 4 N (Omegalloy) Entrée 3 L (Fe-CuNi) Entrée 3	-200°...900°C -200°...1 300°C -200°...400°C -200°...690°C 300°...1 820°C -50°...1 760°C -50°...1 740°C -200°...1 300°C -200°...900°C

DU	Alimentat. potent. linéaire	2,5 VDC/6 mA, Résistance du potentiomètre > 500 Ω
-----------	------------------------------------	---

Entrées externes	1 Entrée, sur contact
	Les fonctions suivantes peuvent être assignées OFF entrée off HOLD blocage d'affichage/indicateur TARE activation de la tare

AFFICHAGE

Affichage: -999...9999, LED monochrome à 7 segments
Hauteur des chiffres: 9,1 mm
Couleur d'affichage: rouges ou vertes
Virgule: réglable dans le menu
Luminosité: réglable ou automatiquement contrôlable

PRÉCISION DE L'APPAREIL

TC: 50 ppm/°C
Précision: ±0,15% de la gamme + 1 chiffre
±0,3% de la gamme + 1 chiffre **T/C**
(La précision est indiquée pour un affichage -999...1999)
Précision de la soudure froide: ±1,5°C
Vitesse: 0,5...20 mesure/s
Surcharge possible: 2x; 10x (t < 30 ms)
Résolution: 0,1°C (RTD), 1°C (T/C)
Compensation de ligne: max. 30 Ω (RTD)
Compensation de soudure froide: réglable -20°...99°C ou automatique
Linéarisation: par l'interpol. linéaire sur 25 points (uniquement via OM Link)
Filtre digital: moyenne exponentielle, arrondi
Fonction: Tare
OM Link: Interface de communication pour Commande, Réglage et Mise à jour des appareils
Chien de garde: RAZ après 500 ms
Calibration: à 25°C et 40 % HR

ALIMENTATION

Gamme: 10...30 VDC/24 VAC, ±10 %, PF ≥ 0,4, I_{STP} < 45 A/1,1 ms, isolée
Consommation: < 1 W/1,1 VA

CARACTÉRISTIQUES MECANIQUES

Matériel: Noryl GFN2 SE1, non inflammable UL 94 V-1
Dimensions: 48 x 24 x 72 mm (l x h x p)
Dimension de perçage: 43,5 x 21,5 mm (w x h)

CONDITIONS D'UTILISATION

Raccordement: connecteur à vis débrochable, section < 1,5 mm²
Période de stabilisation: 5 minutes après mise sous tension
Température utilisation: -20°...60°C
Température stockage: -20°...85°C
Étanchéité: IP42 (uniquement pour le panneau d'avant)
Sécurité électrique: EN 61010-1, A2
Caractéristiques diélectrique: 2,5 kVAC après 1 min. entre l'alimentation et l'entrée
Résistance d'isolement: pour degré de pollution II, cat. II, alimentation, entrée > 300 V (B), 250 V (D)
EMC: EN 61326-1 (Zone industrielle)

BI - Isolation de base, DI - Isolation double

RACCORDEMENT

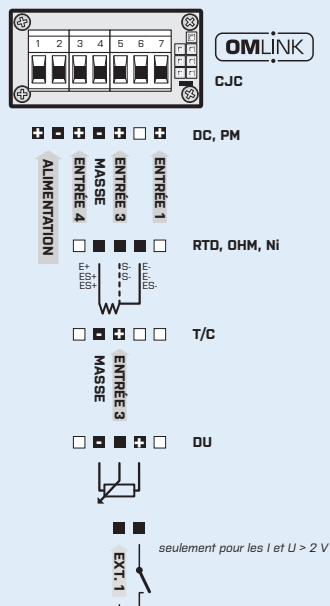

SPÉCIFICATION DU CODE DE COMMANDE

OMM 323UNI

- □ - □

Couleur d'affichage	rouge	1	
	vert	2	
Autre	version client, ne remplissez pas		00
	Entrée 1 > 0...199,9 V		01

La version de base de l'appareil est indiqué en caractères gras



OMM 323UQC



Le OM 323UQC est un compteur/fréquence/mètre/chronomètre/horloge universelle, développées pour une efficacité maximale et pour le confort de l'utilisateur en gardant des prix attractif.

L'instrument est basé sur un microcontrôleur 8 bits, ce qui assure une bonne précision, stabilité et une utilisation simple de l'instrument.

COMPTEUR UNIVERSEL

- Affichage 4 digit programmable
- Compteur/Fréquence/mètre/Horloge/Chronomètre
- 0,1 Hz...50 kHz; UP/DW compteur, Quadrature
- Filtre digital, Tare, Linéarisation, Cumul totalisation
- Dimension DIN 48 x 24 mm
- Alimentation 10...30 VDC/24 VAC

OMM 323UQC
COMPTEUR UNIVERSEL

COMMANDE

L'appareil est mis au point et commandé par quatre touches, à l'arrière de l'instrument. Tous les réglages de l'appareil peuvent être réalisés par 3 types de programmations:

LE MENU LIGHT est protégé par un code numérique optionnel Et ne contient que les postes nécessaires pour le réglage de l'appareil.

LE MENU PROFI est protégé par un code numérique optionnel et contient le réglage entier de l'appareil.

LE MENU USER peut contenir des postes arbitraires, choisis dans le menu de programmation (LIGHT/PROFI) auxquels on donne la permission (voir ou modifier). L'accès est libre, sans le mot de passe.

L'appareil est équipé en standard de l'interface OMLink qui permet de modifier le programme et de sauvegarder tous les réglages de l'appareil ainsi que mettre à jour le software interne de l'appareil (avec le câble OML). Le programme est destiné également à l'affichage et l'archivage des valeurs mesurées sur plusieurs appareils.

Tous les réglages sont sauvegardés dans la mémoire EEPROM (ils restent en mémoire en cas de coupure secteur).

LES FONCTIONS EN STANDARD

AFFICHEUR PROGRAMMABLE

Entrée: NPN, PNP, sur contact, Quadrature

Paramètre: Mesure mode Compteur / Fréquence/mètre /Horloge avec coefficient d'étalonnage ajustable, base de temps et projection

Mode mesure: Compteur/Fréquence/mètre/C-D/Compteur quadrature

Voie de mesure: A et B, sur une entrée mesure deux fonction indépendante peuvent être effectué (Compteur et Fréquence)

Base de temps: 0,5/1/5/10 s

Affichage: -999...9999 avec virgule flottante ou fixe format 10/24/60

FONCTIONS

Linéarisation: courbe de linéarisation en 25 points (uniquement avec OM Link)

Tare: conçus pour réinitialiser l'affichage à zéro lors de dérive du signal d'entrée

Présélection: mise à valeur de présélection différente de Zéro lors d'une réinitialisation

Valeur de présélection: valeur à partir de laquelle débute le comptage

Cumul totalisation: cumul de plusieurs totalisation

FILTRE NUMÉRIQUES

Moyenne exponentielle: sur 2...100 mesures

1/Fr.: filtre pour convertir la fréquence en temps

Arrondi: réglage du filtre pour l'affichage

Constante de filtration: transmet le signal d'entrée jusqu'à 5...1 000 Hz

COMMANDE EXTÉRIEURE

Blocage: blocage de l'affichage

Verrouillage: blocage des touches

RAZ: compteur/Chronomètre/heures

Départ/Arrêt: Chronomètre/heures

Cumul totalisation: Affichaze/RAZ

Affichage: mesure Compteur/Fréquence/mètre

CARACTÉRISTIQUES TECHNIQUES

ENTRÉE

Nombre d'entrée	2
UQC Entrée	sélectionnable dans le menu sur contact, TTL, NPN/PNP 0...60 V, les niveaux sont réglables dans le menu ou automatique
Fréq. d'entrée	0,1 Hz...50 kHz (Mode SINGLE) 0,1 Hz...20 kHz (Mode UP/DW) 0,1 Hz...20 kHz (Mode UP-DW) 0,1 Hz...20 kHz (Mode QUADR. - Fréquence) 0,1 Hz...10 kHz (Mode QUADR. - Compteur) (pour cycle de service 50%)
Modes Mesure	SINGLE Compteur/Fréquencemètre QUADR Compteur/Fréquencemètre - Quadrature UP/DW UP/DW Compteur/Fréquencemètre - mesures sur les entrées A, B (direction et peut afficher des Nombres/Fréquence) UP - DW UP - DW Compteur/Fréquencemètre - mesures sur les entrées A (UP), B (DW) et peut afficher des Nombres/Fréquence TIME Chronomètre
Base de temps	0,5/1/5/10 s
Constante Calibr.	0,001...9999
Présélection	0...9999
Constante de filtration	0/5/40/100/1000 Hz
Fonction	Présélection Cumul totalisation Réglage unique de la valeur initiale
Entrées externes	1 Entrée, sur contact Les fonctions suivantes peuvent être assignées OFF entrée off LOCK.K blocage des touches HOLD blocage d'affichage/indicateur TARE activation de la tare CLEAR RAZ Affichage SUMA affichage de la somme CLR.ST remise à zéro compteur/chronomètre et préréglage CL.SUM. somme réinitialiser COUNT. commutation Compteur/Fréquencemètre affichage

AFFICHAGE

Affichage: -999...9999, LED monochrome à 7 segments
Hauteur des chiffres: 9,1 mm
Couleur d'affichage: rouges ou vertes
Virgule: réglable dans le menu
Luminosité: réglable ou automatiquement contrôlable

PRÉCISION DE L'APPAREIL

TC: 50 ppm/°C
Précision: ±0,05 % de la gamme + 1 chiffres
±0,01 % de la gamme ±2ms (timer)
±0,01 % de la gamme ±130ms (RTC)
Surcharge possible: 2x; 10x (t < 30 ms)
Chien de garde: RAZ après 500 ms
Filtre digital: moyenne exponentielle, arrondi
Fonction: Sauvegarde des valeurs de comptage, Présélection, Cumul totalisation
OM Link: Interface de communication pour Commande, Réglage et Mise à jour des appareils
Calibration: à 25°C et 40 % HR

ALIMENTATION

Gamme: 10...30 VDC/24 VAC, ±10 %, PF ≥ 0,4, I_{STP} < 45 A/1,1 ms
10...30 VDC/24 VAC, ±10 %, PF ≥ 0,4, I_{STP} < 45 A/1,1 ms, isolée
Consommation: < 1 W/1,1 VA

CARACTÉRISTIQUES MECANIQUES

Matériel: Noryl GFN2 SE1, non inflammable UL 94 V-1
Dimensions: 48 x 24 x 72 mm (l x h x p)
Dimension de perçage: 43,5 x 21,5 mm (w x h)

CONDITIONS D'UTILISATION

Raccordement: connecteur à vis débrochable, section < 1,5 mm²
Période de stabilisation: 5 minutes après mise sous tension
Température utilisation: -20°...60°C
Température stockage: -20°...85°C
Étanchéité: IP42 (uniquement pour le panneau d'avant)
Sécurité électrique: EN 61010-1, A2
Caractéristiques diélectrique: 2,5 kVAC après 1 min. entre l'alimentation et l'entrée
Résistance d'isolement: pour degré de pollution II, cat. II.
alimentation, entrée > 300 V (BI), 250 V (DI)
EMC: EN 61326-1 (Zone industrielle)

BI - Isolation de base, DI - Isolation double

RACCORDEMENT

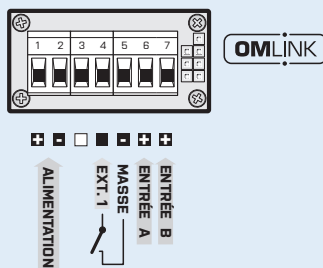

SPÉCIFICATION DU CODE DE COMMANDE

OMM 323UQC

- [] - []

Alimentation	10...30 VDC/24 VAC	0	
	10...30 VDC/24 VAC, isolée	1	
Couleur d'affichage	rouge	1	
	vert	2	
Autre	version client, ne remplissez pas		00

La version de base de l'appareil est indiquée en caractères gras

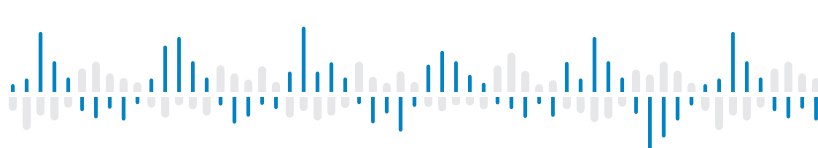

INDICATEUR ENTREE SÉRIE RS 485

- Affichage 4 digit programmable
- Entrée: RS 485
- Filtre digital
- Dimension DIN 48 x 24 mm
- Alimentation 10...30 VDC/24 VAC

COMMANDE

L'appareil est mis au point et commandé par quatre touches, à l'arrière de l'instrument. Tous les réglages de l'appareil peuvent être réalisés par 3 types de programmations:

LE MENU LIGHT est protégé par un code numérique optionnel Et ne contient que les postes nécessaires pour le réglage de l'appareil.

LE MENU PROFI est protégé par un code numérique optionnel et contient le réglage entier de l'appareil.

LE MENU USER peut contenir des postes arbitraires, choisis dans le menu de programmation (LIGHT/PROFI) auxquels on donne la permission (voir ou modifier). L'accès est libre, sans le mot de passe.

L'appareil est équipé en standard de l'interface OMLink qui permet de modifier le programme et de sauvegarder tous les réglages de l'appareil ainsi que mettre à jour le software interne de l'appareil (avec le câble OML). Le programme est destiné également à l'affichage et l'archivage des valeurs mesurées sur plusieurs appareils.

Tous les réglages sont sauvegardés dans la mémoire EEPROM (ils restent en mémoire en cas de coupure secteur).

OMM 323RS



L'OMM 323RS est un afficheur de données 4 digits en entrée RS485.

L'instrument est basé sur un microcontrôleur à puce unique qui garantit une bonne précision, stabilité et facilité de commande de l'instrument.

OMM 323RS

INDICATEUR ENTREE SÉRIE RS 485

LES FONCTIONS EN STANDARD

AFFICHEUR PROGRAMMABLE

Entrée: RS 485

Protocole: ASCII - Maître/Esclave/Universel ou MODBUS RTU

Affichage: 9999

FILTRE NUMÉRIQUES

Moyenne exponentielle: sur 2...100 mesures

Arrondi: réglage du filtre pour l'affichage

CARACTÉRISTIQUES TECHNIQUES

ENTRÉE

Nombre d'entrée	1
RS	Entrée RS 485
Protocole	<p>ASCII - Maître</p> <ul style="list-style-type: none"> - L'instrument contrôle l'envoi des données depuis le système esclave - „COMM” Peut-être utilisé pour sélectionner les données reçues - l'instrument demande avec la fréquence d'échantillonnage de 10 requêtes/s <p>ASCII - Esclave</p> <ul style="list-style-type: none"> - Passive bus - L'afficheur ou d'autres appareils ou ordinateurs communiquent en mode „MAST”. Si le „COMM” et les données demandées sont correctement reçus, ils seront visualisés par l'instrument <p>ASCII - Universel</p> <ul style="list-style-type: none"> - dans les éléments de menu dynamiques (Stat, Ad.Un, Signer, Données, Arrêter, Demande), vous pouvez créer votre propre format de protocole de communication <p>MODBUS RTU</p>
Format	8 bit + pas de parité + 1 bit d'arrêt
Fréq. échantillonnage	300...230 400 Baud
Terminaison de ligne	Strap à installer sur le connecteur

AFFICHAGE

Affichage: -999...9999, LED monochrome à 7 segments
Hauteur des chiffres: 9,1 mm
Couleur d'affichage: rouges ou vertes
Virgule: réglable dans le menu
Luminosité: réglable ou automatiquement contrôlable

PRÉCISION DE L'APPAREIL

TC: 50 ppm/°C
Chien de garde: RAZ après 500 ms
OM Link: Interface de communication pour Commande, Réglage et Mise à jour des appareils
Calibration: à 25°C et 40 % HR

ALIMENTATION

Gamme: 10...30 VDC/24 VAC, ±10 %, PF≥ 0,4, I_{STP}< 45 A/1,1 ms
 10...30 VDC/24 VAC, ±10 %, PF≥ 0,4, I_{STP}< 45 A/1,1 ms, isolée
Consommation: < 1W/1,1 VA

CARACTÉRISTIQUES MÉCANIQUES

Matériel: Noryl GFN2 SE1, non inflammable UL 94 V-I
Dimensions: 48 x 24 x 72 mm (l x h x p)
Dimension de perçage: 43,5 x 21,5 mm (w x h)

CONDITIONS D'UTILISATION

Raccordement: connecteur à vis débrochable, section < 1,5 mm²
Période de stabilisation: 5 minutes après mise sous tension
Température utilisation: -20°...60°C
Température stockage: -20°...85°C
Étanchéité: IP42 (uniquement pour le panneau d'avant)
Sécurité électrique: EN 61010-1, A2
Caractéristiques diélectrique: 2,5 kVAC après 1 min. entre l'alimentation et l'entrée
Résistance d'isolement: pour degré de pollution II, cat. II, alimentation, entrée > 300 V (BI), 250 V (DI)
EMC: EN 61326-1 (Zone industrielle)

BI - Isolation de base, DI - Isolation double

RACCORDEMENT

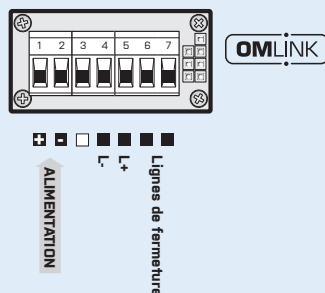

SPÉCIFICATION DU CODE DE COMMANDE

OMM 323RS

- [] [] [] [] - []

Alimentation	10...30 VDC/24 VAC 10...30 VDC/24 VAC, isolée	0 1		
Entrée	ASCII MODBUS RTU	A B		
Couleur d'affichage	rouge vert		1 2	
Autre	version client, ne remplissez pas			00

La version de base de l'appareil est indiquée en caractères gras



OMM 335PAS



OMM 335PAS est un indicateur 4 digits auto alimenté par la boucle 4-20mA. L'instrument est basé sur un microcontrôleur avec une très basse consommation et un convertisseur A/N, ce qui assure une bonne précision et une commande facile de l'instrument.

Son diamètre de 22 mm du corps de l'instrument permet son montage pratique dans des panneaux de signalisation. (Taille bouton poussoir, témoins lumineux)

INDICATEUR PAR LA BOUCLE 4...20mA

- Affichage 4 digit programmable
- Entrée: 4...20 mA
- Linéarisation
- Dimension DIN 51,5 x 29,5 mm
- Alimentation de la boucle

OMM 335PAS

INDICATEUR AUTOALIMENTÉ PAR LA BOUCLE 4-20mA

COMMANDE

L'instrument est réglé et contrôlé par deux boutons situés sur le corps.

En standard, l'interface OML LINK, vous permet d'éditer et d'archiver tous les paramètres de l'appareil et de mettre à jour le micrologiciel.

Tous les réglages sont stockés dans la mémoire FLASH (ils sont conservés même après la mise hors tension).

LES FONCTIONS EN STANDARD

AFFICHEUR PROGRAMMABLE

Réglage: manuel, dans le menu affichage, il peut être réglé pour les deux valeurs limites du signal d'entrée, par exemple entrée 4...20mA > 0...250,0

Affichage: -999...9999

FONCTION

Linéarisation: courbe de linéarisation en 50 points (uniquement avec OM Link)

CARACTÉRISTIQUES TECHNIQUES

ENTRÉE

Nombre d'entrée	1
PAS Gamme	4...20 mA < 5,5 V

AFFICHAGE

Affichage: -999...9999, LED monochrome à 7 segments
Hauteur des chiffres: 14 mm
Couleur d'affichage: rouges ou vertes
Virgule: réglable dans le menu
Luminosité: fixée

PRÉCISION DE L'APPAREIL

TC: 50 ppm/°C
Précision: ±0,15% de la gamme + 1 chiffre
 (La précision est indiquée pour un affichage -999...1999)
Vitesse: 0,1...100 mesure/s
Surcharge possible: 2x
Linéarisation: par l'interpol. linéaire sur 50 points (uniquement via OM Link)
OM Link: Interface de communication pour Commande, Réglage et Mise à jour des appareils (microUSB)
Chien de garde: RAZ après 500 ms
Calibration: à 25°C et 40 % HR

ALARMES

Type: digital réglable dans le menu
Mode d'hystérésis: limite de commutation, bande d'hystérésis „Lim ±1/2Hys.“ et le temps (±99,9 s), qui déterminent le délai de commutation
Sortie: 2x Sortie transistor power MOSFET, (30 VDC/0,5 A)

ALIMENTATION

Par la boucle de courant 4...20 mA, tension drop < 5,5 V

CARACTÉRISTIQUES MÉCANIQUES

Matériel: PA66, non inflammable UL 94 V-0
Dimensions: 51,5 x 29,5 x 66 mm (l x h x p)
Dimension de perçage: Ø 22,5 mm

CONDITIONS D'UTILISATION

Raccordement: connecteur à vis débrochable, section < 1,3 mm²
Période de stabilisation: 5 minutes après mise sous tension
Température utilisation: -20°...60°C
Température stockage: -20°...85°C
Étanchéité: IP65 (uniquement pour le panneau d'avant)
Sécurité électrique: EN 61010-1, A2
EMC: EN 61326-1 (Zone industrielle)

BI - Isolation de base, DI - Isolation double

RACCORDEMENT

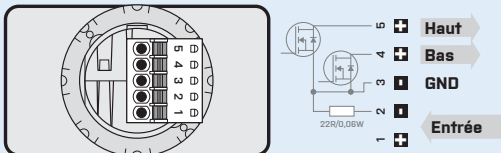

SPÉCIFICATION DU CODE DE COMMANDE

OMM 335PAS - -

Couleur d'affichage	rouge	1	
	vert	2	
Autre	version client, ne remplissez pas		00

La version de base de l'appareil est indiquée en caractères gras

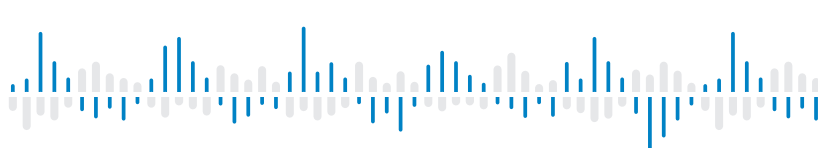

INDICATEUR DE PROCESS

- Affichage 4 digit programmable
- Gamme: ± 5 mA/ ± 20 mA/4...20 mA
 ± 2 V/ ± 5 V/ ± 10 V
- Filtre digital, Linéarisation
- Dimension DIN 51,5 x 29,5 mm
- Alimentation 10...30 V DC/24 VAC

COMMANDE

L'instrument est réglé et contrôlé par deux boutons situés sur le corps.

En standard, l'interface OML LINK, vous permet d'éditer et d'archiver tous les paramètres de l'appareil et de mettre à jour le micrologiciel.

Tous les réglages sont stockés dans la mémoire FLASH (ils sont conservés même après la mise hors tension).

OMM 335PM



L'OMM 335 PM est un indicateur de process 4 digits.

L'instrument est basé sur un microcontrôleur et un convertisseur A/N, qui assure une bonne précision et commande facile de l'instrument.

Son diamètre de 22 mm du corps de l'instrument permet son montage pratique dans des panneaux de signalisation. (Taille bouton poussoir, témoins lumineux)

OMM 335PM

INDICATEUR DE PROCESS

LES FONCTIONS EN STANDARD

AFFICHEUR PROGRAMMABLE

Gamme de mesure: réglable dans le menu

Réglage: manuel, dans le menu affichage, il peut être réglé pour les deux valeurs limites du signal d'entrée, par exemple entrée 0...10 V > 0...150,0

Affichage: -999...9999

FONCTION

Linéarisation: courbe de linéarisation en 50 points (uniquement avec OM Link)

CARACTÉRISTIQUES TECHNIQUES

ENTRÉE

Nombre d'entrée	1		
PM	Gamme	électionnable dans le menu	
		±5 mA	< 200 mV
		20 mA	< 200 mV
	4...20 mA	< 200 mV	
	±2 V	1 MΩ	Entrée U
	±5 V	1 MΩ	Entrée U
	±10 V	1 MΩ	Entrée U

AFFICHAGE

Affichage: -999...9999, LED monochrome à 7 segments

Hauteur des chiffres: 14 mm

Couleur d'affichage: rouges ou vertes

Virgule: réglable dans le menu

Luminosité: fixée

PRÉCISION DE L'APPAREIL

TC: 50 ppm/°C

Précision: ±0,15% de la gamme + 1 chiffre

(La précision est indiquée pour un affichage -999...1999)

Vitesse: 0,5...100 mesure/s

Surcharge possible: 2x; 10x (t < 30 ms)

Linéarisation: par l'interpol. linéaire sur 50 points (uniquement via OM Link)

OM Link: Interface de communication pour Commande, Réglage et Mise à

jour des appareils(microUSB)

Chien de garde: RAZ après 500 ms

Calibration: à 25°C et 40 % HR

ALIMENTATION

Gamme: 24 V DC/AC, ±10 %, PF ≥ 0,4, I_{STP} < 45 A/1,1 ms

10...30 VDC/24 VAC, ±10 %, PF ≥ 0,4, I_{STP} < 45 A/1,1 ms, isolée

Consommation: < 0,2 W/0,2 VA

CARACTÉRISTIQUES MECANIQUES

Matériel: PA66, non inflammable UL 94 V-1

Dimensions: 51,5 x 29,5 x 66 mm (l x h x p)

Dimension de perçage: Ø 22,5 mm

CONDITIONS D'UTILISATION

Raccordement: connecteur à vis débrochable, section < 1,3 mm²

Période de stabilisation: 5 minutes après mise sous tension

Température utilisation: -20°...60°C

Température stockage: -20°...85°C

Étanchéité: IP65 (uniquement pour le panneau d'avant)

Sécurité électrique: EN 61010-1, A2

Caractéristiques diélectrique: 700 VAC après 1 min. entre l'alimentation et l'entrée

Résistance d'isolement: pour degré de pollution II, cat. II.
alimentation, entrée > 250 V (BI)

EMC: EN 61326-1 (Zone industrielle)

BI - Isolation de base, DI - Isolation double

RACCORDEMENT

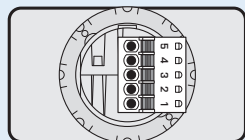

- 5 GND
- 4 Entrée I
- 3 Entrée U
- 2 Alimentation
- 1 GND

SPÉCIFICATION DU CODE DE COMMANDE

OMM 335PM

- -

Alimentation	10...30 V AC/DC	0	
	24 V AC/DC	2	
Couleur d'affichage	rouge	1	
	vert	2	
Autre	version client, ne remplissez pas		00

La version de base de l'appareil est indiqué en caractères gras

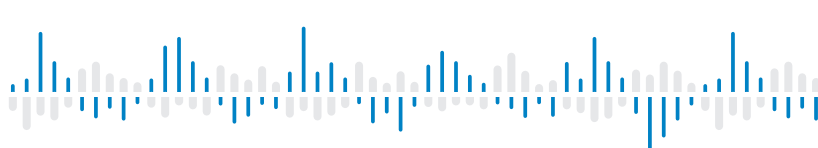

THERMOMÈTRE POUR Pt/Ni SENSORS

- Affichage 4 digit
- Entrée: Pt 100/500/1 000
Ni 1 000/10 000
0...3900 Ω
- Filtre digital, Linéarisation
- Dimension DIN 51,5 x 29,5 mm
- Alimentation 10...30 V DC/24 VAC

COMMANDE

L'instrument est réglé et contrôlé par deux boutons situés sur le corps.

En standard, l'interface OML LINK, vous permet d'éditer et d'archiver tous les paramètres de l'appareil et de mettre à jour le micrologiciel.

Tous les réglages sont stockés dans la mémoire FLASH (ils sont conservés même après la mise hors tension).

OMM 335RTD



OMM 335RTD est un thermomètre pour capteurs résistifs Pt / Ni à 4 digits.

L'instrument est basé sur un microcontrôleur et un convertisseur A/N, qui assure une bonne précision et commande facile de l'instrument.

Son diamètre de 22 mm du corps de l'instrument permet son montage pratique dans des panneaux de signalisation. (Taille bouton poussoir, témoins lumineux)

OMM 335RTD
THERMOMÈTRE POUR PT/NI

LES FONCTIONS EN STANDARD

AFFICHEUR PROGRAMMABLE

Sélection: du type d'entrée et de la gamme de mesure

Affichage: -999...9999

COMPENSATION

De ligne (RTD, OHM): automatique (fil 3- et 4-) ou manuel dans le menu (fil 2-)

Sondes (RTD): raccordement intérieur (résistance de la conduite dans la tête de mesure)

FONCTION

Linéarisation: courbe de linéarisation en 50 points (uniquement avec OM Link)

CARACTÉRISTIQUES TECHNIQUES

ENTRÉE

Nombre d'entrée		1	
Pt	Type	sélectionnable dans le menu	
		EU > 100/1 000 Ω, 3 850 ppm	-50°...450°C
		US > 100 Ω, 3 920 ppm/°C	-50°...450°C
		RU > 100 Ω, 3 910 ppm/°C	-200°...450°C
Connexion		2 ou 3 fils	
Ni	Type	sélectionnable dans le menu	
		Ni 1 000, 5 000 ppm/°C	-50°...250°C
		Ni 1 000, 6 180 ppm/°C	-200°...250°C
		Connexion	
OHM	Type	sélectionnable dans le menu	
		0...390 Ω	
		0...3 900 Ω	
		Connexion	

AFFICHAGE

Affichage: -999...9999, LED monochrome à 7 segments
Hauteur des chiffres: 14 mm
Couleur d'affichage: rouges ou vertes
Virgule: réglable dans le menu
Luminosité: fixée

PRÉCISION DE L'APPAREIL

TC: 50 ppm/°C
Précision: ±0,15% de la gamme + 1 chiffre
 (La précision est indiquée pour un affichage -999...1999)
Vitesse: 0,5...100 mesure/s
Surcharge possible: 2x; 10x (t < 30 ms)
Résolution: 0,1°C
Compensation de ligne: max. 30 Ω
Linéarisation: par l'interpol. linéaire sur 50 points (uniquement via OM Link)
OM Link: Interface de communication pour Commande, Réglage et Mise à jour des appareils(microUSB)
Chien de garde: RAZ après 500 ms
Calibration: à 25°C et 40 % HR

ALIMENTATION

Gamme: 24 V DC/AC, ±10 %, PF ≥ 0,4, I_{STP} < 45 A/1,1 ms
 10...30 VDC/24 VAC, ±10 %, PF ≥ 0,4, I_{STP} < 45 A/1,1 ms, isolée
Consommation: < 0,2 W/0,2 VA

CARACTÉRISTIQUES MÉCANIQUES

Matériel: PA66, non inflammable UL 94 V-I
Dimensions: 51,5 x 29,5 x 66 mm (l x h x p)
Dimension de perçage: Ø 22,5 mm

CONDITIONS D'UTILISATION

Raccordement: connecteur à vis débrochable, section < 1,3 mm²
Période de stabilisation: 5 minutes après mise sous tension
Température utilisation: -20°...60°C
Température stockage: -20°...85°C
Étanchéité: IP65 (uniquement pour le panneau d'avant)
Sécurité électrique: EN 61010-1, A2
Caractéristiques diélectrique: 700 VAC après 1 min. entre l'alimentation et l'entrée
Résistance d'isolement: pour degré de pollution II, cat. II.
 alimentation, entrée > 250 V (BI)
EMC: EN 61326-1 (Zone industrielle)

BI - Isolation de base, DI - Isolation double

RACCORDEMENT

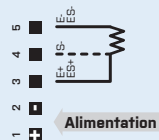
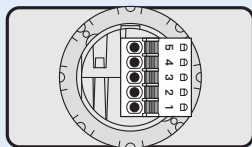

SPÉCIFICATION DU CODE DE COMMANDE

OMM 335RTD

- -

Alimentation	10...30 V AC/DC	0	1	00
	24 V AC/DC	2		
Couleur d'affichage	rouge	1	2	00
	vert	2		
Autre	version client, ne remplissez pas			

La version de base de l'appareil est indiqué en caractères gras



OMM 335UC



L'indicateur OM 335UQC est un compteur universel à 4 digits Compteur/Fréquencemètre/Chronomètre.

L'instrument est basé sur un microcontrôleur et un convertisseur A/N, qui assure une bonne précision et commande facile de l'instrument.

Son diamètre de 22 mm du corps de l'instrument permet son montage pratique dans des panneaux de signalisation. (Taille bouton poussoir, témoins lumineux)

COMPTEUR UNIVERSEL

- Affichage 4 digit programmable
- Compteur/Fréquencemètre/Chronomètre
- 0,1 Hz...10 kHz
- Filtre digital, Linéarisation
- Dimension DIN 51,5 x 29,5 mm
- Alimentation 10...30 V DC/24 VAC

OMM 335UC
COMPTEUR UNIVERSEL

COMMANDE

L'instrument est réglé et contrôlé par deux boutons situés sur le corps.

En standard, l'interface OML LINK, vous permet d'éditer et d'archiver tous les paramètres de l'appareil et de mettre à jour le micrologiciel.

Tous les réglages sont stockés dans la mémoire FLASH (ils sont conservés même après la mise hors tension).

LES FONCTIONS EN STANDARD

AFFICHEUR PROGRAMMABLE

Entrée: NPN, PNP, sur contact,

Paramètre: Mesure mode Compteur / Fréquencemètre / Chronomètre avec coefficient d'étalonnage ajustable, base de temps et projection

Base de temps: 0,1...50 s

Affichage: -999...9999 ou en format horaire 10/24/60

FONCTION

Linéarisation: courbe de linéarisation en 50 points (uniquement avec OM Link)

Présélection: mise à valeur de présélection différente de Zéro lors d'une réinitialisation

FILTRE NUMÉRIQUES

1/Fr.: filtre pour convertir la fréquence en temps

Constante de filtration: transmet le signal d'entrée jusqu'à 1...1 000 Hz

CARACTÉRISTIQUES TECHNIQUES

ENTRÉE

Nombre d'entrée	1	
UC	Entrée	sélectionnable dans le menu sur contact, NPN/PNP 0...30 V, les niveaux sont réglables dans le menu
Fréquen. d'entrée	0,1 Hz...10 kHz	
Modes Mesure	COU.	Compteur
	FREQ.	Fréquencemètre
	1/Fr.	Mesure de périodes
	TIME	Chronomètre
Base de temps	0,1/0,5/1/5/10/50 s	
Constante Calibr.	0,001...9999	
Présélection	0...9999	
Constant. de filtration	0/1/10/45/55/65/100/1000 Hz	
Fonction	Présélection	

AFFICHAGE

Affichage: -999...9999, LED monochrome à 7 segments
Affichage pour le mode „TIME“
99.59 heures/minutes
23.59 heures/minutes
59.59 minutes/secondes
99.99 secondes/des centaines
99.59 journées/heures
Hauteur des chiffres: 14 mm
Couleur d'affichage: rouges ou vertes
Virgule: réglable dans le menu
Luminosité: fixée

PRÉCISION DE L'APPAREIL

TC: 50 ppm/°C
Précision: ±0,05 % de la valeur + 1 chiffres
Surcharge possible: 2x
Linéarisation: par l'interpol. linéaire sur 50 points (uniquement via OM Link)
OM Link: Interface de communication pour Commande, Réglage et Mise à jour des appareils(microUSB)
Chien de garde: RAZ après 500 ms
Calibration: à 25°C et 40 % HR

ALIMENTATION

Gamme: 24 V DC/AC, ±10 %, PF≥ 0,4, I_{STP}< 45 A/1,1 ms
10...30 VDC/24 VAC, ±10 %, PF≥ 0,4, I_{STP}< 45 A/1,1 ms, isolée
Consommation: < 0,2 W/0,2 VA

CARACTÉRISTIQUES MECANIQUES

Matériel: PA66, non inflammable UL 94 V-1
Dimensions: 51,5 x 29,5 x 66 mm (l x h x p)
Dimension de perçage: Ø 22,5 mm

CONDITIONS D'UTILISATION

Raccordement: connecteur à vis débrochable, section < 1,3 mm²
Période de stabilisation: 5 minutes après mise sous tension
Température utilisation: -20°...60°C
Température stockage: -20°...85°C
Étanchéité: IP65 (uniquement pour le panneau d'avant)
Sécurité électrique: EN 61010-1, A2
Caractéristiques diélectrique: 700 VAC après 1 min. entre l'alimentation et l'entrée
Résistance d'isolement: pour degré de pollution II, cat. II, alimentation, entrée > 250 V (B)
EMC: EN 61326-1 (Zone industrielle)

BI - Isolation de base, DI - Isolation double

RACCORDEMENT

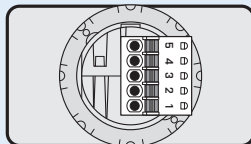

- 5 **GND**
- 4 **Entrée A**
- 3 **RAZ**
- 2 **Alimentation**
- 1

SPÉCIFICATION DU CODE DE COMMANDE

OMM 335UC

- -

Alimentation	10...30 V AC/DC	0	
	24 V AC/DC	2	
Couleur d'affichage	rouge	1	
	vert	2	
Autre	version client, ne remplissez pas		00

La version de base de l'appareil est indiqué en caractères gras



INDICATEUR ENTREE SÉRIE RS 485

- Affichage 4 digit programmable
- Entrée: RS 485
- ASCII, MODBUS-RTU
- Dimension DIN 51,5 x 29,5 mm
- Alimentation 10...30 VDC/24 VAC

COMMANDE

L'instrument est réglé et contrôlé par deux boutons situés sur le corps.

En standard, l'interface OML LINK, vous permet d'éditer et d'archiver tous les paramètres de l'appareil et de mettre à jour le micrologiciel.

Tous les réglages sont stockés dans la mémoire FLASH (ils sont conservés même après la mise hors tension).

OMM 335RS



L'OMM335RS est un afficheur 4 digits de la série RS485.

L'instrument est basé sur un microcontrôleur et un convertisseur A/N, qui assure une bonne précision et commande facile de l'instrument.

Son diamètre de 22 mm du corps de l'instrument permet son montage pratique dans des panneaux de signalisation. (Taille bouton poussoir, témoins lumineux)

OMM 335RS

INDICATEUR ENTREE SÉRIE RS 485

LES FONCTIONS EN STANDARD

AFFICHEUR PROGRAMMABLE

Entrée: RS 485

Protocole: ASCII - Maître/Esclave/Universel ou MODBUS RTU

Affichage: 9999

CARACTÉRISTIQUES TECHNIQUES

ENTRÉE

Nombre d'entrée	1
RS	Entrée RS 485
Protocole	<p>ASCII - Maître</p> <ul style="list-style-type: none"> - L'instrument contrôle l'envoi des données depuis le système esclave - „COMM” Peut-être utilisé pour sélectionner les données reçues - l'instrument demande avec la fréquence d'échantillonnage de 10 requêtes/s hors tension. <p>ASCII - Esclave</p> <ul style="list-style-type: none"> - Passive bus - L'afficheur où d'autres appareils ou ordinateurs communiquent en mode "MAST". Si le „COMM” et les données demandées sont correctement reçus, ils seront visualisés par l'instrument <p>ASCII - Universel</p> <ul style="list-style-type: none"> - dans les éléments de menu dynamiques (Stat, Ad.Un, Signer, Données, Arrêter, Demande), vous pouvez créer votre propre format de protocole de communication <p>MODBUS RTU</p>
Format	8 bit + pas de parité + 1 bit d'arrêt
Adresse	0...31 (ASCII) / 1...247 (MODBUS)
Vitesse	300...230 400 Baud
Terminaison de ligne	Strap à installer sur le connecteur

AFFICHAGE

Affichage: -999...9999, LED monochrome à 7 segments
Hauteur des chiffres: 14 mm
Couleur d'affichage: rouges ou vertes
Virgule: réglable dans le menu
Luminosité: fixée

PRÉCISION DE L'APPAREIL

TC: 50 ppm/°C
OM Link: Interface de communication pour Commande, Réglage et Mise à jour des appareils (microUSB)
Chien de garde: RAZ après 500 ms
Calibration: à 25°C et 40 % HR

ALIMENTATION

Gamme: 24 V DC/AC, ±10 %, PF ≥ 0,4, I_{STP} < 45 A/1,1 ms
 10...30 VDC/24 VAC, ±10 %, PF ≥ 0,4, I_{STP} < 45 A/1,1 ms, isolée
Consommation: < 0,2 W/0,2 VA

CARACTÉRISTIQUES MÉCANIQUES

Matériel: PA66, non inflammable UL 94 V-1
Dimensions: 51,5 x 29,5 x 66 mm (l x h x p)
Dimension de perçage: Ø 22,5 mm

CONDITIONS D'UTILISATION

Raccordement: connecteur à vis débrochable, section < 1,3 mm²
Période de stabilisation: 5 minutes après mise sous tension
Température utilisation: -20°...60°C
Température stockage: -20°...85°C
Étanchéité: IP65 (uniquement pour le panneau d'avant)
Sécurité électrique: EN 61010-1, A2
Caractéristiques diélectrique: 700 VAC après 1 min. entre l'alimentation et l'entrée
Résistance d'isolement: pour degré de pollution II, cat. II, alimentation, entrée > 250 V (BI)
EMC: EN 61326-1 (Zone industrielle)

BI - Isolation de base, DI - Isolation double

RACCORDEMENT

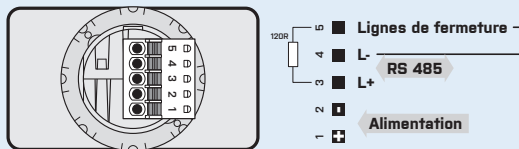

SPÉCIFICATION DU CODE DE COMMANDE

OMM 335RS

- [] - []

Alimentation	10...30 V AC/DC	0	
	24 V AC/DC	2	
Couleur d'affichage	rouge	1	
	vert	2	
Autre	version client, ne remplissez pas		00

La version de base de l'appareil est indiquée en caractères gras

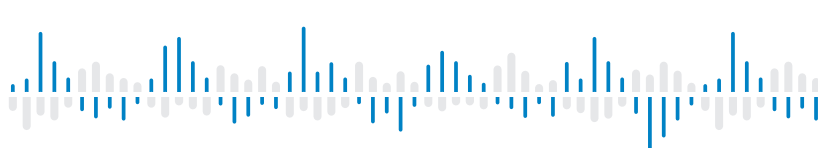

DC VOLTMÈTRE ET AMPÈREMÈTRE

- Affichage 6 digit programmable
- Gamme: ± 1 A/ ± 5 A
 ± 20 V/ ± 40 V/ ± 100 V/ ± 200 V
- Filtre digital, Linéarisation
- Dimension DIN 72 x 24 mm
- Alimentation 10...30 VDC/24 VAC

- Option
Alarmes

OMM 350DC



L'OMM 350 est un afficheur programmable à 6 digits développé pour une efficacité maximale et pour le confort de l'utilisateur en gardant des prix attractifs.

L'OMM 350DC est un Voltmètre/Ampèremètre Continu multi-gamme.

L'instrument est basé sur un microcontrôleur 8 bits avec convertisseur A/N, ce qui assure une bonne précision, stabilité et une utilisation simple de l'instrument.

OMM 350DC DC VOLTMÈTRE ET AMPÈREMÈTRE

COMMANDE

L'appareil est mis au point et commandé par quatre touches, positionnées en face avant de l'appareil. Tous les réglages de l'appareil peuvent être réalisés par 3 types de programmations.

LE MENU LIGHT est protégé par un code numérique optionnel Et ne contient que les postes nécessaires pour le réglage de l'appareil.

LE MENU PROFI est protégé par un code numérique optionnel et contient le réglage entier de l'appareil.

LE MENU USER peut contenir des postes arbitraires, choisis dans le menu de programmation (LIGHT/PROFI) auxquels on donne la permission (voir ou modifier). L'accès est libre, sans le mot de passe.

L'appareil est équipé en standard de l'interface OMLink qui permet de modifier le programme et de sauvegarder tous les réglages de l'appareil ainsi que mettre à jour le software interne de l'appareil (avec le câble OML). Le programme est destiné également à l'affichage et l'archivage des valeurs mesurées sur plusieurs appareils.

Tous les réglages sont sauvegardés dans la mémoire EEPROM (ils restent en mémoire en cas de coupure secteur).

OPTION

DEUX ALARMES sont affectées à la surveillance de deux valeurs limites avec une sortie relais. Les limites ont une hystérésis réglable dans la gamme de l'affichage ainsi que le temps d'enclenchement réglable de 0...99,9 s. Le dépassement des limites prédéfinies est signalée par une LED et par la mise en marche du relais concerné.

LES FONCTIONS EN STANDARD

AFFICHEUR PROGRAMMABLE

Réglage: manuel, dans le menu affichage, il peut être réglé pour les deux valeurs limites du signal d'entrée, par exemple entrée 0...100 V > 0...250,0

Affichage: -9999...9999

FONCTION

Linéarisation: courbe de linéarisation en 25 points (uniquement avec OM Link)

Tare: conçus pour réinitialiser l'affichage à zéro lors de dérive du signal d'entrée

FILTRE NUMÉRIQUES

Moyenne exponentielle: sur 2...100 mesures

Arrondi: réglage du filtre pour l'affichage

COMMANDE EXTÉRIEURE

Blocage: blocage de l'affichage

Verrouillage: blocage des touches

Tare: conçus pour réinitialiser l'affichage à zéro lors de dérive du signal d'entrée

CARACTÉRISTIQUES TECHNIQUES

ENTRÉE

Nombre d'entrée	1		
DC Gamme	à préciser à la commande		
	±1 A	< 12 mV	Entrée 5
	±5 A	< 60 mV	Entrée 5
	±20 V	> 2 MΩ	Entrée 4
	±40 V	> 2 MΩ	Entrée 3
Entrées externes	±100 V	> 10 MΩ	Entrée 1
	±200 V	> 10 MΩ	Entrée 1
	1 Entrée, sur contact		
Les fonctions suivantes peuvent être assignées			
OFF	entrée off		
LOC.	blocage des touches		
HOD.	blocage d'affichage/indicateur		
TAR.	activation de la tare		

AFFICHAGE

Affichage: -99999...999999, LED monochrome à 7 segments
Hauteur des chiffres: 9,1 mm
Couleur d'affichage: rouges ou vertes
Virgule: réglable dans le menu
Luminosité: réglable in menu

PRÉCISION DE L'APPAREIL

TC: 50 ppm/°C
Précision: ±0,2% de la gamme + 1 chiffres
 (La précision est indiquée pour un affichage -999...1999)
Vitesse: 0,5...10 mesure/s
Surcharge possible: 2x; 10x (t < 30 ms) - non pour 200 V et 5 A
Linéarisation: par l'interpol. linéaire sur 25 points (uniquement via OM Link)
Filtre digital: moyenne exponentielle, arrondi
Fonction: Tare
OM Link: Interface de communication pour Commande, Réglage et Mise à jour des appareils
Chien de garde: RAZ après 500 ms
Calibration: à 25°C et 40 % HR

ALARMES

Type: digital réglable dans le menu, temps de réponse < 50 ms
Mode d'hystérésis: limite de commutation, bande d'hystérésis „Lim ±1/2Hys.“ et le temps (±99,9 s), qui déterminent le délai de commutation
Sortie: 1..2x relais avec contact bistable (48 VAC/30 VDC, 3 A);
 1..2x collecteur ouvert (30 VDC/100 mA)

ALIMENTATION

Gamme: 10...30 VDC/24 VAC, ±10 %, PF≥ 0,4, I_{STP} < 45 A/1 ms, isolée
Consommation: < 2,1 W/2,2 VA

CARACTÉRISTIQUES MÉCANIQUES

Matériel: Noryl GFN2 SE1, non inflammable UL 94 V-I
Dimensions: 72 x 24 x 106 mm (l x h x p)
Dimension de perçage: 68 x 21,5 mm (w x h)

CONDITIONS D'UTILISATION

Raccordement: connecteur à vis débrochable, section < 1,5/2,5 mm²
Période de stabilisation: 5 minutes après mise sous tension
Température utilisation: -20°...60°C
Température stockage: -20°...85°C
Étanchéité: IP42 (uniquement pour le panneau d'avant)
Sécurité électrique: EN 61010-1, A2
Caractéristiques diélectrique: 2,5 kVAC après 1 min. entre l'alimentation et l'entrée
 4 kVAC après 1 min. entre l'alimentation et la sortie relais
Résistance d'isolement: pour degré de pollution II, cat. II.
 Instrument alimentation, Entrée > 300 V (BI), 150 V (DI)
EMC: EN 61326-1 (Zone industrielle)
Capacité sismique: IEC 980:1993, par. 6

BI - Isolation de base, DI - Isolation double

RACCORDEMENT

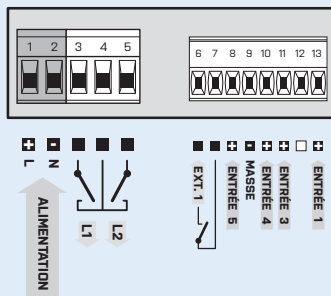

SPÉCIFICATION DU CODE DE COMMANDE

OMM 350DC

- 0 0 0 -

Alimentation	10...30 VDC/24 VAC, isolée	0		
Alarmes	non	0		
	1x relais (Form A)	1		
	2x relais (Form A)	2		
	1x collecteur ouvert	3		
Couleur d'affichage	rouge	1		
	vert	2		
Autre	version client, ne remplissez pas			00

La version de base de l'appareil est indiqué en caractères gras

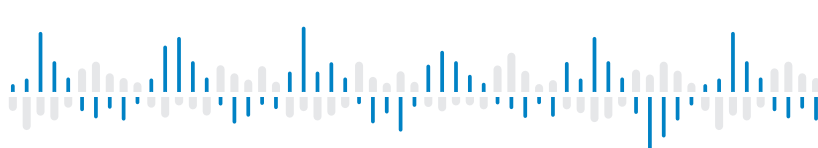

OMM 350UNI



L'OMM 350 est un afficheur programmable à 6 digits développé pour une efficacité maximale et pour le confort de l'utilisateur en gardant des prix attractifs.

L'OMM 350 UNI est un indicateur en entrée universelle avec la possibilité de configurer 8 types d'entrées différentes, qui sont facilement configurables dans le menu de l'appareil.

L'instrument est basé sur un microcontrôleur 8 bits avec convertisseur A/N, ce qui assure une bonne précision, stabilité et une utilisation simple de l'instrument.

ENTRÉE UNIVERSELLE

- Affichage 6 digit programmable
- Entrée universelle (DC, PM, RTD, T/C, DU)
- Filtre digital, Linéarisation
- Dimension DIN 72 x 24 mm
- Alimentation 10...30 VDC/24 VAC

- Option
Alarmes

OMM 350UNI

DC VOLTMÈTRE ET AMPÈREMÈTRE
INDICATEUR DE PROCESS
OHMMÈTRE
THERMOMETRE POUR PT/CU/NI/THERMOCOUPLE
INDICATEUR POUR POTENTIOMETRE LINEAIRE

COMMANDE

L'appareil est mis au point et commandé par quatre touches, positionnées en face avant de l'appareil. Tous les réglages de l'appareil peuvent être réalisés par 3 types de programmations.

LE MENU LIGHT est protégé par un code numérique optionnel Et ne contient que les postes nécessaires pour le réglage de l'appareil.

LE MENU PROFI est protégé par un code numérique optionnel et contient le réglage entier de l'appareil.

LE MENU USER peut contenir des postes arbitraires, choisis dans le menu de programmation (LIGHT/PROFI) auxquels on donne la permission (voir ou modifier). L'accès est libre, sans le mot de passe.

L'appareil est équipé en standard de l'interface OMLink qui permet de modifier le programme et de sauvegarder tous les réglages de l'appareil ainsi que mettre à jour le software interne de l'appareil (avec le câble OML). Le programme est destiné également à l'affichage et l'archivage des valeurs mesurées sur plusieurs appareils.

Tous les réglages sont sauvegardés dans la mémoire EEPROM (ils restent en mémoire en cas de coupure secteur).

OPTION

DEUX ALARMES sont affectées à la surveillance de deux valeurs limites avec une sortie relais. Les limites ont une hystérésis réglable dans la gamme de l'affichage ainsi que le temps d'enclenchement réglable de 0...99,9 s. Le dépassement des limites prédéfinies est signalée par une LED et par la mise en marche du relais concerné.

LES FONCTIONS EN STANDARD

AFFICHEUR PROGRAMMABLE

Réglage: manuel, dans le menu affichage, il peut être réglé pour les deux valeurs limites du signal d'entrée, par exemple entrée 0...19,99 V > 0...150,0

Affichage: -99999...9999

COMPENSATION

De ligne (RTD, OHM): automatique (fil 3- et 4-) ou manuel dans le menu (fil 2-)

Sondes (RTD): raccordement intérieur (résistance de la conduite dans la tête de mesure)

Soudure froide (T/C): manuel ou automatique, dans le menu il est possible de sélectionner le type de thermocouple et la compensation de soudure froide, qui est ajustable ou automatique (température près du connecteur d'entrée mesure)

FONCTION

Linéarisation: courbe de linéarisation en 25 points (uniquement avec OM Link)

Tare: conçus pour réinitialiser l'affichage à zéro lors de dérive du signal d'entrée

FILTRE NUMÉRIQUES

Moyenne exponentielle: sur 2...100 mesures

Arrondi: réglage du filtre pour l'affichage

COMMANDE EXTÉRIEURE

Blocage: blocage de l'affichage

Verrouillage: blocage des touches

Tare: conçus pour réinitialiser l'affichage à zéro lors de dérive du signal d'entrée

CARACTÉRISTIQUES TECHNIQUES

ENTRÉE

Nombre d'entrée	1		
DC Gamme	sélectionnable dans le menu		
	±20 mV > 10 MΩ	Entrée 4	
	±60 mV > 10 MΩ	Entrée 3	
	±1 000 mV 1,25 MΩ	Entrée 1	
PM Gamme	sélectionnable dans le menu		
	0...20 mA < 200 mV	Entrée 5	
	4...20 mA < 200 mV	Entrée 5	
	0...2 V 10 MΩ	Entrée 4	
	0...5 V 1,25 MΩ	Entrée 1	
	0...10 V 1,25 MΩ	Entrée 1	
OHM Gamme	a préciser à la commande		
	0...300 Ω		
	0...1,5 kΩ		
	0...3 kΩ		
	0...30 kΩ		
Connexion	2, 3 ou 4 fils		
Pt Type	a préciser à la commande		
	EU > 100/500/1 000 Ω, 3 850 ppm	-50°...450°C	
	US > 100 Ω, avec 3 920 ppm/°C	-50°...450°C	
	RU > 50 Ω, 3 910 ppm/°C	-200°...1 100°C	
	RU > 100 Ω, 3 910 ppm/°C	-200°...450°C	
Connexion	2, 3 ou 4 fils		
Ni Type	a préciser à la commande		
	Ni 1 000/10 000, 5 000 ppm/°C	-50°...250°C	
	Ni 1 000/10 000, 6 180 ppm/°C	-50°...250°C	
Connexion	2, 3 ou 4 fils		
Cu Type	a préciser à la commande		
	Cu 50/100, 4 260 ppm/°C	-50°...200°C	
	Cu 50/100, 4 280 ppm/°C	-200°...200°C	
Connexion	2, 3 ou 4 fils		
T/C Type	sélectionnable dans le menu		
	J (Fe-CuNi) Entrée 3	-200°...900°C	
	K (NiCr-Ni) Entrée 3	-200°...1 300°C	
	T (Cu-CuNi) Entrée 4	-200°...400°C	
	E (NiCr-CuNi) Entrée 3	-200°...690°C	
	B (PtRh30-PtRh6) Entrée 4	300°...1 820°C	
	S (PtRh10-Pt) Entrée 4	-50°...1 760°C	
	R (Pt13Rh-Pt) Entrée 4	-50°...1 740°C	
	N (Omegalloy) Entrée 3	-200°...1 300°C	
	L (Fe-CuNi) Entrée 3	-200°...900°C	
DU Alimentat. potent. linéaire	2,5 VDC/6 mA, Potentiomètre linéaire >500 Ω		
Entrées externes	1 Entrée, sur contact		
	Les fonctions suivantes peuvent être assignées		
	OFF	entrée off	
	LOC.	blocage des touches	
	HOD.	blocage d'affichage/indicateur	
	TAR.	activation de la tare	

AFFICHAGE

Affichage: -9999...999999, LED monochrome à 7 segments
Hauteur des chiffres: 9,1 mm
Couleur d'affichage: rouges ou vertes
Virgule: réglable dans le menu
Luminosité: réglable dans le menu

PRÉCISION DE L'APPAREIL

TC: 50 ppm/°C
Précision: ±0,2% de la gamme + 1 chiffre
 (La précision est indiquée pour un affichage -999...1999)
 ±0,3% de la gamme + 1 chiffre **T/C**
Précision de la soudure froide: ±1,5°C
Vitesse: 0,5/1/2,5/5/10 mesure/s
Surcharge possible: 2x; 10x (t < 30 ms)
Résolution: 0,1°C (RTD), 1°C (T/C)
Compensation de ligne: max. 30 Ω (RTD)
Compensation de soudure froide: réglable -20°...99°C ou automatique
Linéarisation: par l'interpol. linéaire sur 25 points (uniquement via OM Link)
Filtre digital: moyenne exponentielle, arrondi
Fonction: Tare
OM Link: Interface de communication pour Commande, Réglage et Mise à jour des appareils
Chien de garde: RAZ après 500 ms
Calibration: à 25°C et 40 % HR

ALARMES

Type: digital réglable dans le menu, temps de réponse < 50 ms
Mode d'hystérésis: limite de commutation, bande d'hystérésis "Lim ±1/2Hys." et le temps (±99,9 s), qui déterminent le délai de commutation
Sortie: 1..2x relais avec contact bistable (48 VAC/30 VDC, 3 A);
 1..2x collecteur ouvert (30 VDC/100 mA)

ALIMENTATION

Gamme: 10...30 VDC/24 VAC, ±10 %, PF ≥ 0,4, I_{STP} < 45 A/1 ms, isolée
Consommation: < 2,1 W/2,2 VA

CARACTÉRISTIQUES MECANIQUES

Matériel: Noryl GFN2 SE1, non inflammable UL 94 V-I
Dimensions: 72 x 24 x 106 mm (l x h x p)
Dimension de perçage: 68 x 21,5 mm (w x h)

CONDITIONS D'UTILISATION

Raccordement: connecteur à vis débrochable, section < 1,5/2,5 mm²
Période de stabilisation: 5 minutes après mise sous tension
Température utilisation: -20°...60°C
Température stockage: -20°...85°C
Étanchéité: IP42 (uniquement pour le panneau d'avant)
Sécurité électrique: EN 61010-1, A2
Caractéristiques diélectrique: 2,5 kVAC après 1 min. entre l'alimentation et l'entrée
 4 kVAC après 1 min. entre l'alimentation et la sortie relais
Résistance d'isolement: pour degré de pollution II, cat. II.
 Instrument alimentation, Entrée > 300 V (BI), 150 V (DI)
EMC: EN 61326-1 (Zone industrielle)
Capacité sismique: IEC 980:1993, par. 6

BI - Isolation de base, DI - Isolation double

RACCORDEMENT

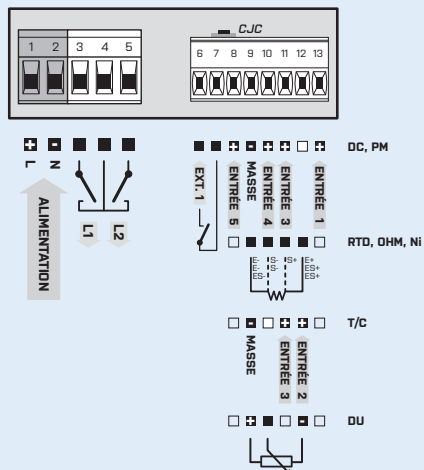

SPÉCIFICATION DU CODE DE COMMANDE

OMM 350UNI	-	0				-	
Alimentation	10...30 VDC/24 VAC, isolée	0					
Gamme de mesure	Pt 100/300 Ω Pt 500/1,5 kΩ Pt 1 000/Ni 1 000/3 kΩ Ni 10 000/30 kΩ	A B C D Z					
Gamme DC, PM, T/C, DU sont d'origine sur demande							
Alarmes	non 1x relais (Form A) 2x relais (Form A) 1x collecteur ouvert 2x collecteur ouvert	0 1 2 3 4					
Couleur d'affichage	rouge vert	1 2					
Autre	version client, ne remplissez pas						00

La version de base de l'appareil est indiquée en caractères gras



DC VOLTMÈTRE ET AMPÈREMÈTRE

- Affichage 3,5 digit programmable
- Gamme: $\pm 1 \text{ A}/\pm 5 \text{ A}$
 $\pm 120 \text{ V}/\pm 240 \text{ V}$
- Filtre digital, Linéarisation, Tare
- Dimension DIN 96 x 48 mm
- Alimentation 10...30 VDC/24 VAC

- Option
Alarmes

OML 343DC



L'OML 343DC est un indicateur Ampèremètre/Voltmètre Continu 3,5 digits, développé pour une efficacité maximale et pour le confort de l'utilisateur en gardant des prix attractif. Avec une profondeur de seulement 30 mm.

L'instrument est basé sur un microcontrôleur 8 bits avec convertisseur A/N, ce qui assure une bonne précision, stabilité et une utilisation simple de l'instrument.

OML 343DC DC VOLTMÈTRE ET AMPÈREMÈTRE

COMMANDE

L'appareil est mis au point et commandé par cinq touches, positionnées en face arrière de l'appareil. Tous les réglages de l'appareil peuvent être réalisés par 3 types de programmations.

LE MENU LIGHT est protégé par un code numérique optionnel Et ne contient que les postes nécessaires pour le réglage de l'appareil.

LE MENU PROFI est protégé par un code numérique optionnel et contient le réglage entier de l'appareil.

LE MENU USER peut contenir des postes arbitraires, choisis dans le menu de programmation (LIGHT/PROFI) auxquels on donne la permission (voir ou modifier). L'accès est libre, sans le mot de passe.

L'appareil est équipé en standard de l'interface OMLink qui permet de modifier le programme et de sauvegarder tous les réglages de l'appareil ainsi que mettre à jour le software interne de l'appareil (avec le câble OML). Le programme est destiné également à l'affichage et l'archivage des valeurs mesurées sur plusieurs appareils.

Tous les réglages sont sauvegardés dans la mémoire EEPROM (ils restent en mémoire en cas de coupure secteur).

OPTION

ALARMES affectées à la surveillance de deux valeurs limites avec une sortie relais. Les limites ont une hystérésis réglable dans la gamme de l'affichage ainsi que le temps d'enclenchement réglable de 0...99,9 s. Le dépassement des limites prédéfinies est signalé par une LED et par la mise en marche du relais concerné.

LES FONCTIONS EN STANDARD

AFFICHEUR PROGRAMMABLE

Gamme de mesure: réglable dans le menu

Réglage: manuel, dans le menu affichage, il peut être réglé pour les deux valeurs limites du signal d'entrée, par exemple entrée 0...1,00 A > 0...100,0

Affichage: ± 1999

FONCTION

Linéarisation: courbe de linéarisation en 25 points (uniquement avec OM Link)

Tare: conçus pour réinitialiser l'affichage à zéro lors de dérive du signal d'entrée

FILTRE NUMÉRIQUES

Moyenne exponentielle: sur 2...100 mesures

Arrondi: réglage du filtre pour l'affichage

COMMANDE EXTÉRIEURE

Blocage: blocage de l'affichage

Tare: activation de la tare

CARACTÉRISTIQUES TECHNIQUES

ENTRÉE

Nombre d'entrée	1		
DC Gamme	sélectionnable dans le menu		
	±1 A	< 12 mV	Entrée 5
	±5 A	< 60 mV	Entrée 5
	±120 V	10 MΩ	Entrée 1
	±240 V	10 MΩ	Entrée 1
Entrées externes	1 Entrée, sur contact		
Les fonctions suivantes peuvent être assignées			
OFF	entrée off		
HLD.	blocage d'affichage/indicateur		
TAR.	activation de la tare		

AFFICHAGE

Affichage: ±1999, LED monochrome à 7 segments
Hauteur des chiffres: 14 mm
Couleur d'affichage: rouges ou vertes
Virgule: réglable dans le menu
Luminosité: réglable ou automatiquement contrôlable

AFFICHAGE

Affichage: ±1999, rouges ou vertes 7-segment LED, hauteur 14 mm
Virgule: réglable dans le menu
Luminosité: réglable ou automatiquement contrôlable

PRÉCISION DE L'APPAREIL

TC: 50 ppm/°C
Précision: ±0,15 % de la gamme + 1 chiffres
Vitesse: 0,5...20 mesure/s
Surcharge possible: 2x; 10x (t < 30 ms) - non pour > 240 V et 5 A
Chien de garde: RAZ après 500 ms
Filtre digital: moyenne exponentielle, arrondi
Fonction: Tare
OM Link: Interface de communication pour Commande, Réglage et Mise à jour des appareils
Calibration: à 25°C et 40 % HR

ALARMES

Type: digital réglable dans le menu, temps de réponse < 50 ms
Mode d'hystérésis: limite de commutation, bande d'hystérésis „Lim ±1/2Hys.“ et le temps (±99,9 s), qui déterminent le délai de commutation
Sortie: 1x Form A Relais (250 VAC/30 VDC, 3 A),
 1x collecteur ouvert (30 VDC/100 mA)

ALIMENTATION

Gamme: 10...30 VDC/24 VAC, ±10 %, PF ≥ 0,4, I_{STP} < 45 A/1,1 ms, isolée
Consommation: < 1,8 W/1,9 VA

CARACTÉRISTIQUES MECANIQUES

Matériel: Polycarbonate, non inflammable UL 94 V-0
Dimensions: 96 x 48 x 30 mm (l x h x p)
Dimension de perçage: 92 x 44 mm (w x h)

CONDITIONS D'UTILISATION

Raccordement: connecteur à vis débrochable, section < 1,5 mm²
Période de stabilisation: 5 minutes après mise sous tension
Température utilisation: -20°...60°C
Température stockage: -20°...85°C
Étanchéité: IP65 (uniquement pour le panneau d'avant avec joint)
Sécurité électrique: EN 61010-1, A2
Caractéristiques diélectrique: 2,5 kVAC après 1 min. entre l'alimentation et l'entrée
 4 kVAC après 1 min. entre l'alimentation et la sortie relais
Résistance d'isolement: pour degré de pollution II, cat. II.
 alimentation, entrée > 300 V (BI), 250 V (DI)
 entrée, sortie > 300 V (DI)
EMC: EN 61326-1 (Zone industrielle)

BI - Isolation de base, DI - Isolation double

RACCORDEMENT

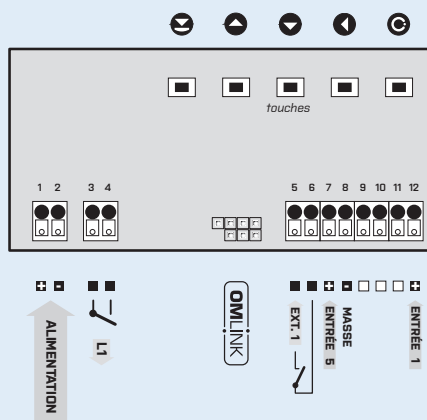

SPÉCIFICATION DU CODE DE COMMANDE

OML 343DC

- [] [] [] [] - []

Alarmes	non	0	[]	[]
	4 relais (Form A)	1		
	1x collecteur ouvert	2		
Couleur d'affichage	rouge	1	[]	[]
	vert	2		
Joint d'étanchéité	non		0	[]
	Silicone scellé entre l'indicateur et le panneau	oui	1	
Autre	version client, ne remplissez pas			00

La version de base de l'appareil est indiqué en caractères gras



AC V-A METER

- Affichage 3,5 digit programmable
- Gamme: 0...1 A/5 A
0...60 mV/300 mV
0...24 V/50 V/120 V/250 V
- Filtre digital, Linéarisation, Tare
- Dimension DIN 96 x 48 mm
- Alimentation 10...30 VDC/24 VAC

- Option
Alarmes

OML 343AC



L'OML 343AC est un indicateur Ampèremètre/Voltmètre Alternatif 3,5 digits, développé pour une efficacité maximale et pour le confort de l'utilisateur en gardant des prix attractif. Avec une profondeur de seulement 30 mm.

L'instrument est basé sur un microcontrôleur unique avec un convertisseur de valeur efficace vrai, ce qui assure une bonne précision, stabilité et une utilisation simple de l'instrument.

OML 343AC

AC VOLTMETER ET AMMETER

COMMANDE

L'appareil est mis au point et commandé par cinq touches, positionnées en face arrière de l'appareil. Tous les réglages de l'appareil peuvent être réalisés par 3 types de programmations.

LE MENU LIGHT est protégé par un code numérique optionnel Et ne contient que les postes nécessaires pour le réglage de l'appareil.

LE MENU PROFI est protégé par un code numérique optionnel et contient le réglage entier de l'appareil.

LE MENU USER peut contenir des postes arbitraires, choisis dans le menu de programmation (LIGHT/PROFI) auxquels on donne la permission (voir ou modifier). L'accès est libre, sans le mot de passe.

L'appareil est équipé en standard de l'interface OMLink qui permet de modifier le programme et de sauvegarder tous les réglages de l'appareil ainsi que mettre à jour le software interne de l'appareil (avec le câble OML). Le programme est destiné également à l'affichage et l'archivage des valeurs mesurées sur plusieurs appareils.

Tous les réglages sont sauvegardés dans la mémoire EEPROM (ils restent en mémoire en cas de coupure secteur).

OPTION

ALARMES affectées à la surveillance de deux valeurs limites avec une sortie relais. Les limites ont une hystérésis réglable dans la gamme de l'affichage ainsi que le temps d'enclenchement réglable de 0...99,9 s. Le dépassement des limites prédéfinies est signalé par une LED et par la mise en marche du relais concerné.

LES FONCTIONS EN STANDARD

AFFICHEUR PROGRAMMABLE

Gamme de mesure: réglable dans le menu

Réglage: manuel, dans le menu affichage, il peut être réglé pour les deux valeurs limites du signal d'entrée, par exemple entrée 0...60 mV > 0...100,0

Affichage: ±1999

FONCTION

Linéarisation: courbe de linéarisation en 25 points (uniquement avec OM Link)

Tare: conçus pour réinitialiser l'affichage à zéro lors de dérive du signal d'entrée

FILTRE NUMÉRIQUES

Moyenne exponentielle: sur 2...100 mesures

Arrondi: réglage du filtre pour l'affichage

COMMANDE EXTÉRIEURE

Blocage: blocage de l'affichage

Verrouillage: blocage des touches

Tare: activation de la tare

CARACTÉRISTIQUES TECHNIQUES

ENTRÉE

Nombre d'entrée	1		
AC Gamme	sélectionnable dans le menu		
	0...1 A	> 30 mV	Entrée 5
	0...5 A	> 150 mV	Entrée 5
	0...60 mV	1,2 kΩ	Entrée 4
	0...300 mV	1,2 kΩ	Entrée 4
	0...24 V	500 kΩ	Entrée 2
	0...50 V	1 MΩ	Entrée 1
	0...120 V	500 kΩ	Entrée 2
0...250 V	1 MΩ	Entrée 1	
Fréquen. d'entrée	0...400 Hz pour amplitude jusqu'à 8 V		
	1 Entrée, sur contact		
Entrées externes	Les fonctions suivantes peuvent être assignées		
	OFF	entrée off	
	HLD.	blocage d'affichage/indicateur	
	TAR.	activation de la tare	

AFFICHAGE

Affichage: 0...1999, LED monochrome à 7 segments
Hauteur des chiffres: 14 mm
Couleur d'affichage: rouges ou vertes
Virgule: réglable dans le menu
Luminosité: réglable ou automatiquement contrôlable

PRÉCISION DE L'APPAREIL

TC: 50 ppm/°C
Précision: ±0,3% de la gamme + 1 chiffres
Vitesse: 0,5/1,2/2,5/5 mesure/s
Surcharge possible: 2x; 10x (t < 30 ms) - non pour > 250 V et 5 A
Chien de garde: RAZ après 500 ms
Filtre digital: moyenne exponentielle, arrondi
Fonction: Tare
OM Link: Interface de communication pour Commande, Réglage et Mise à jour des appareils
Calibration: à 25°C et 40 % HR

ALARMES

Type: digital réglable dans le menu, temps de réponse < 50 ms
Mode d'hystérésis: limite de commutation, bande d'hystérésis „Lim ±1/2Hys.“ et le temps (±99,9 s), qui déterminent le délai de commutation
Sortie: 1x Form A Relais (250 VAC/30 VDC, 3 A), 1x collecteur ouvert (30 VDC/100 mA)

ALIMENTATION

Gamme: 10...30 VDC/24 VAC, ±10 %, PF ≥ 0,4, I_{STP} < 45 A/1,1 ms, isolée
Consommation: < 1,8 W/1,9 VA

CARACTÉRISTIQUES MÉCANIQUES

Matériel: Polycarbonate, non inflammable UL 94 V-0
Dimensions: 96 x 48 x 30 mm (l x h x p)
Dimension de perçage: 92 x 44 mm (w x h)

CONDITIONS D'UTILISATION

Raccordement: connecteur à vis débrochable, section < 1,5 mm²
Période de stabilisation: 5 minutes après mise sous tension
Température utilisation: -20°...60°C
Température stockage: -20°...85°C
Étanchéité: IP65 (uniquement pour le panneau d'avant avec joint)
Sécurité électrique: EN 61010-1, A2
Caractéristiques diélectrique: 2,5 kVAC après 1 min. entre l'alimentation et l'entrée
 4 kVAC après 1 min. entre l'alimentation et la sortie relais
Résistance d'isolement: pour degré de pollution II, cat. II, alimentation, entrée > 300 V (B), 250 V (D), entrée, sortie > 300 V (D)
EMC: EN 61326-1 (Zone industrielle)

BI - Isolation de base, DI - Isolation double

RACCORDEMENT

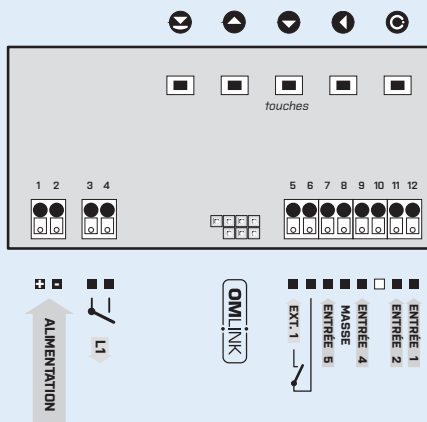

SPÉCIFICATION DU CODE DE COMMANDE

OML 343AC - -

Alarmes	non	0		
	1x relais (Form A)	1		
	1x collecteur ouvert	2		
Couleur d'affichage	rouge	1		
	vert	2		
Joint d'étanchéité	non		0	
	Silicone scellé entre l'indicateur et le panneau oui		1	
Autre	version client, ne remplissez pas			00

La version de base de l'appareil est indiquée en caractères gras

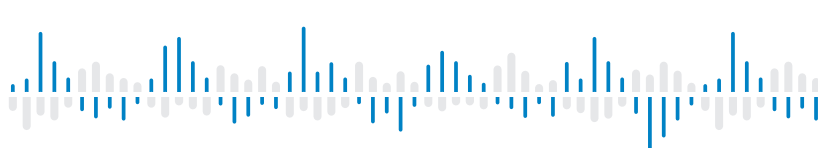

OML 343UNI



L'OMM 343 UNI est un indicateur en entrée universelle avec la possibilité de configurer 8 types d'entrées différentes, qui sont facilement configurable dans le menu de l'appareil. Profondeur de l'appareil, seulement 30 mm.

L'instrument est basé sur un microcontrôleur 8 bits avec convertisseur A/N, ce qui assure une bonne précision, stabilité et une utilisation simple de l'instrument.

ENTRÉE UNIVERSELLE

- Affichage 3,5 digit programmable
- Entrée universelle (DC, PM, RTD, T/C, DU)
- Filtre digital, Linéarisation, Tare
- Dimension DIN 96 x 48 mm
- Alimentation 10...30 VDC/24 VAC

- Option
Alarmes

OML 343UNI

DC VOLTMÈTRE ET AMPÈREMÈTRE
INDICATEUR DE PROCESS
OHMMÈTRE
THERMOMETRE POUR PT/CU/NI/THERMOCOUPLE
INDICATEUR POUR POTENTIOMETRE LINEAIRE

COMMANDE

L'appareil est mis au point et commandé par cinq touches, positionnées en face arrière de l'appareil. Tous les réglages de l'appareil peuvent être réalisés par 3 types de programmations.

LE MENU LIGHT est protégé par un code numérique optionnel Et ne contient que les postes nécessaires pour le réglage de l'appareil.

LE MENU PROFI est protégé par un code numérique optionnel et contient le réglage entier de l'appareil.

LE MENU USER peut contenir des postes arbitraires, choisis dans le menu de programmation (LIGHT/PROFI) auxquels on donne la permission (voir ou modifier). L'accès est libre, sans le mot de passe.

L'appareil est équipé en standard de l'interface OMLink qui permet de modifier le programme et de sauvegarder tous les réglages de l'appareil ainsi que mettre à jour le software interne de l'appareil (avec le câble OML). Le programme est destiné également à l'affichage et l'archivage des valeurs mesurées sur plusieurs appareils.

Tous les réglages sont sauvegardés dans la mémoire EEPROM (ils restent en mémoire en cas de coupure secteur).

OPTION

ALARMES affectées à la surveillance de deux valeurs limites avec une sortie relais. Les limites ont une hystérésis réglable dans la gamme de l'affichage ainsi que le temps d'enclenchement réglable de 0...99,9 s. Le dépassement des limites prédéfinies est signalé par une LED et par la mise en marche du relais concerné.

LES FONCTIONS EN STANDARD

AFFICHEUR PROGRAMMABLE

Sélection: du type d'entrée et de la gamme de mesure

Réglage: manuel, dans le menu affichage, il peut être réglé pour les deux valeurs limites du signal d'entrée, par exemple entrée 0...10 V > 0...150,0

Affichage: ±1999

COMPENSATION

De ligne (RTD, OHM): automatique (fil 3- et 4-) ou manuel dans le menu (fil 2-)

Sondes (RTD): raccordement intérieur (résistance de la conduite dans la tête de mesure)

Soudure froide (T/C): manuel ou automatique, dans le menu il est possible de sélectionner le type de thermocouple et la compensation de soudure froide, qui est ajustable ou automatique

FONCTION

Linéarisation: courbe de linéarisation en 25 points (uniquement avec OM Link)

Tare: conçus pour réinitialiser l'affichage à zéro lors de dérive du signal d'entrée

FILTRE NUMÉRIQUES

Moyenne exponentielle: sur 2...100 mesures

Arrondi: réglage du filtre pour l'affichage

COMMANDE EXTÉRIEURE

Blocage: blocage de l'affichage

Tare: activation de la tare

CARACTÉRISTIQUES TECHNIQUES

ENTRÉE

Nombre d'entrée		1			
DC	Gamme	sélectionnable dans le menu			
		±90 mA	< 1 V		
		±180 mA	< 2 V		
		±30 mV	> 10 MΩ		
		±60 mV	> 10 MΩ		
		±1 000 mV	> 10 MΩ		
		±20 V	1 MΩ		
PM	Gamme	sélectionnable dans le menu			
		±20 mA	< 200 mV		
		4...20 mA	< 200 mV		
		±2 V	1 MΩ		
		±5 V	1 MΩ		
OHM	Gamme	sélectionnable dans le menu			
		0...100 Ω			
		0...300 Ω			
		0...15 kΩ			
		0...3 kΩ			
		0...24 kΩ			
Connexion		2, 3 ou 4 fils			
Pt	Type	sélectionnable dans le menu			
		EU > 100/500/1 000 Ω, 3 850 ppm	-50°...450°C		
		US > 100 Ω, 3 920 ppm/°C	-50°...450°C		
		RU > 50 Ω, 3 910 ppm/°C	-200°...1 100°C		
		RU > 100 Ω, 3 910 ppm/°C	-200°...450°C		
Connexion		2, 3 ou 4 fils			
Ni	Type	sélectionnable dans le menu			
		Ni 1 000/10 000, 5 000 ppm/°C	-50°...250°C		
		Ni 1 000/10 000, 6 180 ppm/°C	-200°...250°C		
Connexion		2, 3 ou 4 fils			
Cu	Type	sélectionnable dans le menu			
		Cu 50/100, 4 260 ppm/°C	-50°...200°C		
		Cu 50/100, 4 280 ppm/°C	-200°...200°C		
Connexion		2, 3 ou 4 fils			
T/C	Type	sélectionnable dans le menu			
		J (Fe-CuNi)	Entrée 3		
		K (NiCr-Ni)	Entrée 3		
		T (Cu-CuNi)	Entrée 4		
		E (NiCr-CuNi)	Entrée 3		
		B (PtRh30-PtRh6)	Entrée 4		
		S (PtRh10-Pt)	Entrée 4		
		R (Pt13Rh-Pt)	Entrée 4		
		N (Omegalloy)	Entrée 3		
		L (Fe-CuNi)	Entrée 3		
		DU	Alimentat. potent. linéaire	2,5 VDC/6 mA, Potentiomètre linéaire >500 Ω	

Entrées externes	1 Entrée, sur contact
Les fonctions suivantes peuvent être assignées	
OFF	entrée off
HLD.	blocage d'affichage/indicateur
TAR.	activation de la tare

AFFICHAGE

Affichage: ±1999, LED monochrome à 7 segments
Hauteur des chiffres: 14 mm
Couleur d'affichage: rouges ou verts
Virgule: réglable dans le menu
Luminosité: réglable ou automatiquement contrôlable

PRÉCISION DE L'APPAREIL

TC: 50 ppm/°C
Précision: ±0,15% de la gamme + 1 chiffres
 ±0,3% de la gamme + 1 chiffres **T/C**
Précision de la soudure froide: ±1,5°C
Vitesse: 0,5...20 mesure/s
Surcharge possible: 2x; 10x (t < 30 ms)
Résolution: 0,1°C (RTD), 1°C (T/C)
Compensation de ligne: max. 30 Ω (RTD)
Compensation de soudure froide: réglable -20°...99°C ou automatique
Linéarisation: par l'interpol. linéaire sur 25 points (uniquement via OM Link)
Filtre digital: moyenne exponentielle, arrondi
Fonction: Tare
OM Link: Interface de communication pour Commande, Réglage et Mise à jour des appareils
Chien de garde: RAZ après 500 ms
Calibration: à 25°C et 40 % HR

ALARMES

Type: digital réglable dans le menu, temps de réponse < 50 ms
Mode d'hystérésis: limite de commutation, bande d'hystérésis „Lim ±1/2Hys.“ et le temps (±99,9 s), qui déterminent le délai de commutation
Sortie: 1x Form A Relais (250 VAC/30 VDC, 3 A),
 1x collecteur ouvert (30 VDC/100 mA)

ALIMENTATION

Gamme: 10...30 VDC/24 VAC, ±10 %, PF ≥ 0,4, I_{STP} = 45 A/1,1 ms, isolée
Consommation: < 1,8 W/1,9 VA

CARACTÉRISTIQUES MECANIQUES

Matériel: Polycarbonate, non inflammable UL 94 V-0
Dimensions: 96 x 48 x 30 mm (l x h x p)
Dimension de perçage: 92 x 44 mm (w x h)

CONDITIONS D'UTILISATION

Raccordement: connecteur à vis débrochable, section < 1,5 mm²
Période de stabilisation: 5 minutes après mise sous tension
Température utilisation: -20°...60°C
Température stockage: -20°...85°C
Étanchéité: IP65 (uniquement pour le panneau d'avant avec joint)
Sécurité électrique: EN 61010-1, A2
Caractéristiques diélectrique: 2,5 kVAC après 1 min. entre l'alimentation et l'entrée
 4 kVAC après 1 min. entre l'alimentation et la sortie relais
Résistance d'isolement: pour degré de pollution II, cat. II, alimentation, entrée > 300 V (BI), 250 V (DI)
 entrée, sortie > 300 V (DI)
EMC: EN 61326-1 (Zone industrielle)

BI - Isolation de base, DI - Isolation double

RACCORDEMENT

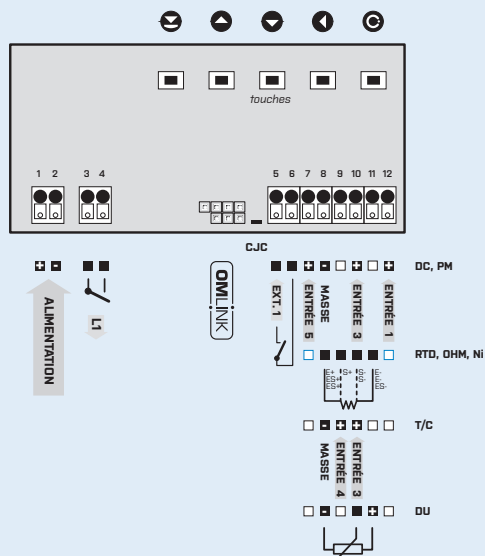

SPÉCIFICATION DU CODE DE COMMANDE

OML 343UNI

- [] [] [] - []

Alarmes	non	0		
	1x relais (Form A)	1		
	1x collecteur ouvert	2		
Couleur d'affichage	rouge	1		
	vert	2		
Joint d'étanchéité	non		0	
	Silicone scellé entre l'indicateur et le panneau		1	
Autre	version client, ne remplissez pas			00

La version de base de l'appareil est indiqué en caractères gras

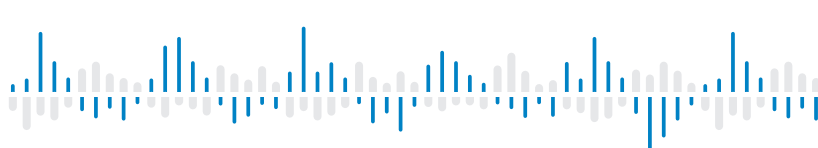

DC VOLTMÈTRE ET AMPÈREMÈTRE

- Affichage 3,5 digit programmable
- Gamme: $\pm 1 \text{ A} / \pm 5 \text{ A}$
 $\pm 20 \text{ V} / \pm 40 \text{ V} / \pm 80 \text{ V} / \pm 200 \text{ V} / \pm 300 \text{ V}$
- Filtre digital, Linéarisation
- Dimension DIN 96 x 48 mm
- Alimentation 10...30 V AC/DC; 80...250 V AC/DC

- Option
Alarmes • Sortie communication • Sortie analogique
Affichage tri-couleur 20 mm de hauteur

OM 352DC



Les modèles de la série OM 352 sont des afficheurs de panneau 3,5 digits programmables, développées pour une efficacité maximale et pour le confort de l'utilisateur en gardant des prix attractif.

L'OM 352DC est un Voltmètre/Ampèremètre Continu multi-gamme.

L'instrument est basé sur un microcontrôleur 8 bits avec convertisseur A/N, ce qui assure une bonne précision, stabilité et une utilisation simple de l'instrument.

OM 352DC DC VOLTMÈTRE ET AMPÈREMÈTRE

COMMANDE

L'appareil est mis au point et commandé par cinq touches, positionnées en face avant de l'appareil. Tous les réglages de l'appareil peuvent être réalisés par 3 types de programmations.

LE MENU LIGHT est protégé par un code numérique optionnel Et ne contient que les postes nécessaires pour le réglage de l'appareil.

LE MENU PROFI est protégé par un code numérique optionnel et contient le réglage entier de l'appareil.

LE MENU USER peut contenir des postes arbitraires, choisis dans le menu de programmation (LIGHT/PROFI) auxquels on donne la permission (voir ou modifier). L'accès est libre, sans le mot de passe.

L'appareil est équipé en standard de l'interface OMLink qui permet de modifier le programme et de sauvegarder tous les réglages de l'appareil ainsi que mettre à jour le software interne de l'appareil (avec le câble OML). Le programme est destiné également à l'affichage et l'archivage des valeurs mesurées sur plusieurs appareils.

Tous les réglages sont sauvegardés dans la mémoire EEPROM (ils restent en mémoire en cas de coupure secteur).

OPTION

DEUX ALARMES sont affectées à la surveillance de deux valeurs limites avec une sortie relais. Les limites ont une hystérésis réglable dans la gamme de l'affichage ainsi que le temps d'enclenchement réglable de 0...99,9 s. Le dépassement des limites prédéfinies est signalée par une LED et par la mise en marche du relais concerné.

LES SORTIES COMMUNICATIONS sont, pour la transmission de la mesure pour la répétition d'affichage ou encore directement dans les systèmes de contrôle. Type isolées RS232 et RS485 avec le Protocole ASCII/PROFIBUS.

LES SORTIES ANALOGIQUES isolées, sont utiles lors du besoin de traiter les données dans un système externe. Cette SA universelle permet la sélection du type de sortie - tension/courant. La valeur de Sortie analogique correspond avec les valeurs affichées, le type et la gamme sont sélectionnables dans le menu.

LES FONCTIONS EN STANDARD

AFFICHEUR PROGRAMMABLE

Gamme de mesure: réglable dans le menu

Réglage: manuel, dans le menu affichage, il peut être réglé pour les deux valeurs limites du signal d'entrée, par exemple entrée 0...1,00 A > 0...150,0

Affichage: ± 1999

EXCITATION CAPTEUR

Gamme: 5...24 VDC/1,2 W, pour l'alimentation des capteurs et des transmetteurs

FONCTION

Linéarisation: courbe de linéarisation en 25 points (uniquement avec OM Link)

Tare: conçus pour réinitialiser l'affichage à zéro lors de dérive du signal d'entrée

FILTRE NUMÉRIQUES

Moyenne exponentielle: sur 2...100 mesures

Arrondi: réglage du filtre pour l'affichage

COMMANDE EXTÉRIEURE

Blocage: blocage de l'affichage

Verrouillage: blocage des touches

Tare: activation de la tare

CARACTÉRISTIQUES TECHNIQUES

ENTRÉE

Nombre d'entrée	1		
DC Gamme	sélectionnable dans le menu		
	±1 A	< 12 mV	Entrée 5
	±5 A	< 60 mV	Entrée 5
	±20 V	2 MΩ	Entrée 2
	±40 V	2 MΩ	Entrée 2
	±100 V	10 MΩ	Entrée 1
Entrées externes	±200 V	10 MΩ	Entrée 1
	±300 V	10 MΩ	Entrée 1
	1 Entrée, sur contact		
Les fonctions suivantes peuvent être assignées			
OFF	entrée off		
HL.D.	blocage d'affichage/indicateur		
LOC.	blocage des touches		
TAR.	activation de la tare		

AFFICHAGE

Affichage: ±1999, LED monochrome à 7 segments;
-999...9999, LED 3 couleurs à 7 segments
Hauteur des chiffres: 14 ou 20 mm
Couleur d'affichage: rouges ou vertes (hauteur 14 mm)
rouge/vert/orange (hauteur 20 mm)
Virgule: réglable dans le menu
Luminosité: réglable dans le menu

PRÉCISION DE L'APPAREIL

TC: 50 ppm/°C
Précision: ±0,2% de la gamme + 1 chiffre
(La précision est indiquée pour un affichage ±1999)
Vitesse: 0,5...10 mesure/s
Surcharge possible: 2x; 10x (t < 30 ms) - non pour > 200 V et 5 A
Linéarisation: par l'interpol. linéaire sur 25 points (uniquement via OM Link)
Filtre digital: moyenne exponentielle, arrondi
Fonction: Tare
OM Link: Interface de communication pour Commande, Réglage et Mise à jour des appareils
Chien de garde: RAZ après 500 ms
Calibration: à 25°C et 40 % HR

ALARMES

Type: digital réglable dans le menu, temps de réponse < 50 ms
Mode d'hystérésis: limite de commutation, bande d'hystérésis „Lim ±1/2Hys.“ et le temps (±99,9 s), qui déterminent le délai de commutation
Sortie: 1..2x Form A Relais (250 VAC/30 VDC, 3 A);
1...2x collecteur ouvert (30 VDC/100 mA)

SORTIES DE DONNÉES

Protocole: ASCII, PROFIBUS DP
Format des données: 8 bit + pas de parité + 1 bit d'arrêt (ASCII)
Vitesse: 300...230 400 Baud
9 600 Baud...12 Mbaud (PROFIBUS)
RS 232: isolée
RS 485: isolée, adressage (max. 31 appareils)

SORTIE ANALOGIQUE

Type: isolée, programmable avec résolution 4000 parties, le type et la gamme sont réglable dans le menu
Non linéarité: 0,2% de la gamme
TC: 50 ppm/°C
Vitesse: temps de réponse changement de valeur < 250 ms
Gammes: 0...2/5/10 V, 0/4...20 mA (comp. < 600 Ω/12 V)

EXCITATION CAPTEUR

Réglable: 5...24 VDC/max. 1,2 W, isolée

ALIMENTATION

Gamme: 10...30 V AC/DC, ±10 %, PF≥0,4, I_{STB}< 40 A/1 ms, isolée
80...250 V AC/DC, ±10 %, PF≥0,4, I_{STB}< 40 A/1 ms, isolée
Consommation: < 6,8 W/6,9 VA
L'alimentation est protégée par un fusible à l'intérieur de l'appareil.

CARACTÉRISTIQUES MÉCANIQUES

Matériel: Noryl GFN2 SE1, non inflammable UL 94 V-I
Dimensions: 96 x 48 x 120 mm (l x h x p)
Dimension de perçage: 90,5 x 45 mm (w x h)

CONDITIONS D'UTILISATION

Raccordement: connecteur à vis débrochable, section < 1,5/2,5 mm²
Période de stabilisation: 5 minutes après mise sous tension
Température utilisation: -20°...60°C
Température stockage: -20°...85°C
Étanchéité: IP64 (uniquement pour le panneau d'avant)
Sécurité électrique: EN 61010-1, A2
Caractéristiques diélectrique: 4 kVAC après 1 min. entre l'alimentation et l'entrée
4 kVAC après 1 min. entre l'alimentation, RSxxx, sortie analogique
4 kVAC après 1 min. entre l'alimentation et la sortie relais
2,5 kVAC après 1 min. entre l'entrée, RSxxx, sortie analogique
Résistance d'isolement: pour degré de pollution II, cat. II
alimentation > 670 V (BI), 300 V (DI)
entrée, sortie, Excitation Capteur > 300 V (BI), 150 V (DI)
EMC: EN 61326-1 (Zone industrielle)

BI - Isolation de base, DI - Isolation double

RACCORDEMENT

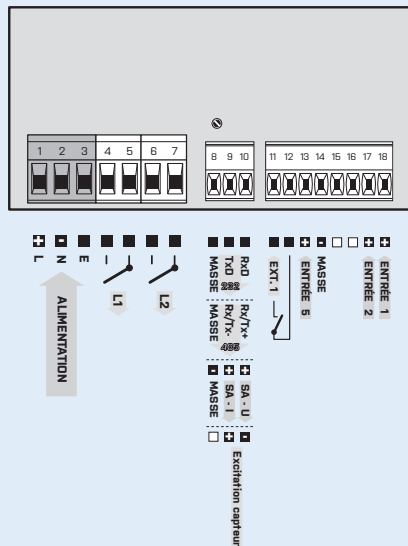

SPÉCIFICATION DU CODE DE COMMANDE

OM 352DC		-	<input type="text"/>	<input type="text"/>	<input type="text"/>	<input type="text"/>	-	<input type="text"/>
Alimentation	10...30 V AC/DC	0						
	80...250 V AC/DC	1						
Alarmes	non	0						
	1x relais (Form A)	1						
	2x relais (Form A)	2						
	1x collecteur ouvert	3						
	2x collecteur ouvert	4						
Sortie	non	0						
	Excitation Capteur	1						
	Sortie analogique	2						
	RS 232	3						
	RS 485	4						
	PROFIBUS	6						
Couleur d'affichage	rouge (14 mm)					1		
	vert (14 mm)					2		
	rouge/vert (20 mm)					3		
Autre	version client, ne remplissez pas							00
	gamme de mesure 300 V							01

La version de base de l'appareil est indiquée en caractères gras

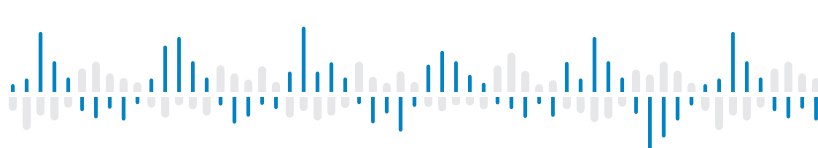

AC VOLTMÈTRE ET AMPÈREMÈTRE

- Affichage 3,5 digit programmable
- Gamme: 0...1/5 A; 0...60/300 mV;
0...24/50/90/120/250/450 V
- Filtre digital, Linéarisation
- Dimension DIN 96 x 48 mm
- Alimentation 10...30 V AC/DC; 80...250 V AC/DC
- Option
Alarmes • Sortie communication • Sortie analogique
Affichage tri-couleur 20 mm de hauteur

OM 352AC



Les modèles de la série OM 352 sont des afficheurs de panneau 3,5 digits programmables, développées pour une efficacité maximale et pour le confort de l'utilisateur en gardant des prix attractif.

L'OM 352AC est un Voltmètre/Ampèremètre Alternatif multi-gamme.

L'instrument est basé sur un microcontrôleur unique avec un convertisseur de valeur efficace vrai, ce qui assure une bonne précision, stabilité et une utilisation simple de l'instrument.

OM 352AC AC VOLTMÈTRE ET AMPÈREMÈTRE

COMMANDE

L'appareil est mis au point et commandé par cinq touches, positionnées en face avant de l'appareil. Tous les réglages de l'appareil peuvent être réalisés par 3 types de programmations.

LE MENU LIGHT est protégé par un code numérique optionnel Et ne contient que les postes nécessaires pour le réglage de l'appareil.

LE MENU PROFI est protégé par un code numérique optionnel et contient le réglage entier de l'appareil.

LE MENU USER peut contenir des postes arbitraires, choisis dans le menu de programmation (LIGHT/PROFI) auxquels on donne la permission (voir ou modifier). L'accès est libre, sans le mot de passe.

L'appareil est équipé en standard de l'interface OMLink qui permet de modifier le programme et de sauvegarder tous les réglages de l'appareil ainsi que mettre à jour le software interne de l'appareil (avec le câble OML).

Tous les réglages sont sauvegardés dans la mémoire EEPROM (ils restent en mémoire en cas de coupure secteur).

OPTION

DEUX ALARMES sont affectées à la surveillance de deux valeurs limites avec une sortie relais. Les limites ont une hystérésis réglable dans la gamme de l'affichage ainsi que le temps d'enclenchement réglable de 0...99,9 s. Le dépassement des limites prédéfinies est signalée par une LED et par la mise en marche du relais concerné.

LES SORTIES COMMUNICATIONS sont, pour la transmission de la mesure pour la répétition d'affichage ou encore directement dans les systèmes de contrôle. Type isolées RS232 et RS485 avec le Protocole ASCII/PROFIBUS.

LES SORTIES ANALOGIQUES isolées, sont utiles lors du besoin de traiter les données dans un système externe. Cette SA universelle permet la sélection du type de sortie - tension/courant. La valeur de Sortie analogique correspond avec les valeurs affichées, le type et la gamme sont sélectionnables dans le menu.

LES FONCTIONS EN STANDARD

AFFICHEUR PROGRAMMABLE

Gamme de mesure: réglable dans le menu

Réglage: manuel, dans le menu affichage, il peut être réglé pour les deux valeurs limites du signal d'entrée, par exemple entrée 0...5,00 V > 0...100,0

Affichage: ±1999

FONCTION

Linéarisation: courbe de linéarisation en 25 points (uniquement avec OM Link)

Tare: conçus pour réinitialiser l'affichage à zéro lors de dérive du signal d'entrée

FILTRE NUMÉRIQUES

Moyenne exponentielle: sur 2...100 mesures

Arrondi: réglage du filtre pour l'affichage

COMMANDE EXTÉRIEURE

Blocage: blocage de l'affichage

Verrouillage: blocage des touches

Tare: activation de la tare

CARACTÉRISTIQUES TECHNIQUES

ENTRÉE

Nombre d'entrée	1		
AC Gamme	sélectionnable dans le menu		
	0...1 A	> 30 mV	Entrée 5
	0...5 A	> 150 mV	Entrée 5
	0...60 mV	1,2 kΩ	Entrée 4
	0...300 mV	1,2 kΩ	Entrée 4
	0...24 V	500 kΩ	Entrée 3
	0...50 V	1 MΩ	Entrée 2
	0...90 V	1,8 MΩ	Entrée 1
	0...120 V	500 kΩ	Entrée 3
	0...250 V	1 MΩ	Entrée 2
0...450 V	1,8 MΩ	Entrée 1	
Fréquen. d'entrée	0...400 Hz		
	pour amplitude jusqu'à 8 V		
Entrées externes	1 Entrée, sur contact		
	Les fonctions suivantes peuvent être assignées		
	OFF	entrée off	
	HLD.	blocage d'affichage/indicateur	
	LOC.	blocage des touches	
	TAR.	activation de la tare	

AFFICHAGE

Affichage: 0...1999, LED monochrome à 7 segments;
 0...9999, LED 3 couleurs à 7 segments
Hauteur des chiffres: 14 ou 20 mm
Couleur d'affichage: rouges ou vertes (hauteur 14 mm)
 rouge/vert/orange (hauteur 20 mm)
Virgule: réglable dans le menu
Luminosité: réglable dans le menu

PRÉCISION DE L'APPAREIL
TC: 50 ppm/°C
Précision: 0,3% de la gamme + 1 chiffres
 (La précision est indiquée pour un affichage 0...1999)
Vitesse: 0,5/1/2/5/5 mesure/s
Surcharge possible: 2x; 10x (t < 30 ms) - non pour > 250 V et 5 A
Linéarisation: par l'interpol. linéaire sur 25 points (uniquement via OM Link)
Filtre digital: moyenne exponentielle, arrondi
Fonction: Tare
OM Link: Interface de communication pour Commande, Réglage et Mise à jour des appareils
Chien de garde: RAZ après 500 ms
Calibration: à 25°C et 40 % HR

ALARMES

Type: digital réglable dans le menu, temps de réponse < 50 ms
Mode d'hystérésis: limite de commutation, bande d'hystérésis „Lim ±1/2Hys.“ et le temps (±99,9 s), qui déterminent le délai de commutation
Sortie: 1..2x Form A Relais (250 VAC/30 VDC, 3 A);
 1..2x collecteur ouvert (30 VDC/100 mA)

SORTIES DE DONNÉES

Protocole: ASCII, PROFIBUS DP
Format des données: 8 bit + pas de parité + 1 bit d'arrêt (ASCII)
Vitesse: 300...230 400 Baud
 9 600 Baud...12 Mbaud (PROFIBUS)
RS 232: isolée
RS 485: isolée, adressage (max. 31 appareils)

SORTIE ANALOGIQUE

Type: isolée, programmable avec résolution 4000 parties, le type et la gamme sont réglable dans le menu
Non linéarité: 0,2% de la gamme
TC: 50 ppm/°C
Vitesse: temps de réponse changement de valeur < 250 ms
Gammes: 0...2/5/10 V, 0/4...20 mA (comp. < 600 Ω/12 V)

ALIMENTATION

Gamme: 10...30 V AC/DC, ±10 %, PF≥0,4, I_{STB}< 40 A/1 ms, isolée
 80...250 V AC/DC, ±10 %, PF≥0,4, I_{STB}< 40 A/1 ms, isolée
Consommation: < 6,8 W/6,9 VA
 L'alimentation est protégée par un fusible à l'intérieur de l'appareil.

CARACTÉRISTIQUES MÉCANIQUES

Matériel: Noryl GFN2 SE1, non inflammable UL 94 V-1
Dimensions: 96 x 48 x 120 mm (l x h x p)
Dimension de perçage: 90,5 x 45 mm (w x h)

CONDITIONS D'UTILISATION

Raccordement: connecteur à vis débrochable, section < 1,5/2,5 mm²
Période de stabilisation: 5 minutes après mise sous tension
Température utilisation: -20°...60°C
Température stockage: -20°...85°C
Étanchéité: IP64 (uniquement pour le panneau d'avant)
Sécurité électrique: EN 61010-1, A2
Caractéristiques diélectrique: 4 kVAC après 1 min. entre l'alimentation et l'entrée
 4 kVAC après 1 min. entre l'alimentation, RSxxx, sortie analogique
 4 kVAC après 1 min. entre l'alimentation et la sortie relais
 2,5 kVAC après 1 min. entre l'entrée, RSxxx, sortie analogique
Résistance d'isolement: pour degré de pollution II, cat. II
 alimentation > 670 V (BI), 300 V (DI)
 entrée, sortie, Excitation Capteur > 300 V (BI), 150 V (DI)
EMC: EN 61326-1 (Zone industrielle)

BI - Isolation de base, DI - Isolation double

RACCORDEMENT

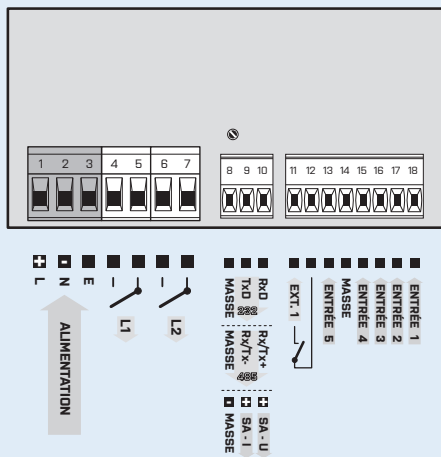

SPÉCIFICATION DU CODE DE COMMANDE

OM 352AC

- [] [] [] [] - []

Alimentation	10...30 V AC/DC	0			
	80...250 V AC/DC	1			
Alarmes	non	0			
	1x relais (Form A)	1			
	2x relais (Form A)	2			
	1x collecteur ouvert	3			
	2x collecteur ouvert	4			
Sortie	non	0			
	Sortie analogique	2			
	RS 232	3			
	RS 485	4			
	PROFIBUS	6			
Couleur d'affichage	rouge (14 mm)	1			
	vert (14 mm)	2			
	rouge/vert (20 mm)	3			
Autre	version client, ne remplissez pas				00

La version de base de l'appareil est indiquée en caractères gras

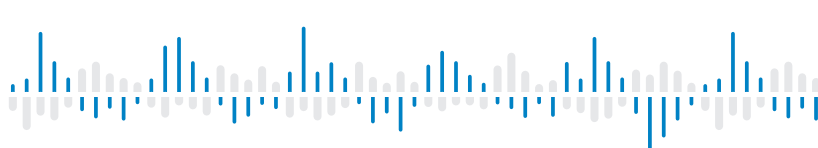

OM 352UNI



Les modèles de la série OM 352 sont des afficheurs de panneau 3,5 digits programmables, développées pour une efficacité maximale et pour le confort de l'utilisateur en gardant des prix attractif.

L'OM 352UNI est un indicateur 3,5 en entrée universelle avec la possibilité de configurer 8 types d'entrées différentes, qui sont facilement configurable dans le menu de l'appareil.

L'instrument est basé sur un microcontrôleur 8 bits avec convertisseur A/N, ce qui assure une bonne précision, stabilité et une utilisation simple de l'instrument.

ENTRÉE UNIVERSELLE

- Affichage 3,5 digit programmable
- Entrée universelle UNI (DC, PM, RTD, T/C, DU)
- Filtre digital, Linéarisation
- Dimension DIN 96 x 48 mm
- Alimentation 10...30 V AC/DC; 80...250 V AC/DC

Option

Alarmes • Sortie communication • Sortie analogique
Affichage tri-couleur 20 mm de hauteur

OM 352UNI

DC VOLTMÈTRE ET AMPÈREMÈTRE
INDICATEUR DE PROCESS
OHMMÈTRE
THERMOMETRE POUR PT/CU/NI/THERMOCOUPLE
INDICATEUR POUR POTENTIOMETRE LINEAIRE

COMMANDE

L'appareil est mis au point et commandé par cinq touches, positionnées en face avant de l'appareil. Tous les réglages de l'appareil peuvent être réalisés par 3 types de programmations.

LE MENU LIGHT est protégé par un code numérique optionnel Et ne contient que les postes nécessaires pour le réglage de l'appareil.

LE MENU PROFI est protégé par un code numérique optionnel et contient le réglage entier de l'appareil.

LE MENU USER peut contenir des postes arbitraires, choisis dans le menu de programmation (LIGHT/PROFI) auxquels on donne la permission (voir ou modifier). L'accès est libre, sans le mot de passe.

L'appareil est équipé en standard de l'interface OMLink qui permet de modifier le programme et de sauvegarder tous les réglages de l'appareil ainsi que mettre à jour le software interne de l'appareil (avec le câble OML).

Tous les réglages sont sauvegardés dans la mémoire EEPROM (ils restent en mémoire en cas de coupure secteur).

OPTION

DEUX ALARMES sont affectées à la surveillance de deux valeurs limites avec une sortie relais. Les limites ont une hystérésis réglable dans la gamme de l'affichage ainsi que le temps d'enclenchement réglable de 0...99,9 s. Le dépassement des limites prédéfinies est signalée par une LED et par la mise en marche du relais concerné.

LES SORTIES COMMUNICATIONS sont, pour la transmission de la mesure pour la répétition d'affichage ou encore directement dans les systèmes de contrôle. Type isolées RS232 et RS485 avec le Protocole ASCII/PROFIBUS.

LES SORTIES ANALOGIQUES isolées, sont utiles lors du besoin de traiter les données dans un système externe. Cette SA universelle permet la sélection du type de sortie - tension/courant. La valeur de Sortie analogique correspond avec les valeurs affichées, le type et la gamme sont sélectionnables dans le menu.

LES FONCTIONS EN STANDARD

AFFICHEUR PROGRAMMABLE

Sélection: du type d'entrée et de la gamme de mesure

Réglage: manuel, dans le menu affichage, il peut être réglé pour les deux valeurs limites du signal d'entrée, par exemple entrée 0...19,99 V > 0...150,0

Affichage: ±1999

EXCITATION CAPTEUR

Gamme: 5...24 VDC/1,2 W, pour l'alimentation des capteurs et des transmetteurs

COMPENSATION

De ligne (RTD, OHM): automatique (fil 3- et 4-) ou manuel dans le menu (fil 2-)

Sondes (RTD): raccordement intérieur (résistance de la conduite dans la tête de mesure)

Soudure froide (T/C): manuel ou automatique, dans le menu il est possible de sélectionner le type de thermocouple et la compensation de soudure froide, qui est ajustable ou automatique

FONCTION

Linéarisation: courbe de linéarisation en 25 points (uniquement avec OM Link)

Tare: conçus pour réinitialiser l'affichage à zéro lors de dérive du signal d'entrée

FILTRE NUMÉRIQUES

Moyenne exponentielle: sur 2...100 mesures

Arrondi: réglage du filtre pour l'affichage

COMMANDE EXTÉRIEURE

Blocage: blocage de l'affichage

Verrouillage: blocage des touches

Tare: activation de la tare

CARACTÉRISTIQUES TECHNIQUES

ENTRÉE

Nombre d'entrée		1	
DC	Gamme	sélectionnable dans le menu	
		0...20 mV	> 10 M Ω Entrée 4
		0...60 mV	> 10 M Ω Entrée 3
		0...1 000 mV	1,25 M Ω Entrée 1
PM	Gamme	sélectionnable dans le menu	
		0...20 mA	< 200 mV Entrée 5
		4...20 mA	< 200 mV Entrée 5
		0...2 V	10 M Ω Entrée 4
		0...5 V	1,25 M Ω Entrée 1
OHM	Gamme	a préciser à la commande	
		0...300 Ω	
		0...1,5 k Ω	
		0...3 k Ω	
		0...30 k Ω	
Connexion		2, 3 ou 4 fils	
Pt	Type	a préciser à la commande	
		EU > 100/500/1 000 Ω , 3 850 ppm	-50°...450°C
		US > 100 Ω , 3 920 ppm/°C	-50°...450°C
		RU > 50 Ω , 3 910 ppm/°C	-200°...1 100°C
		RU > 100 Ω , 3 910 ppm/°C	-200°...450°C
Connexion		2, 3 ou 4 fils	
Ni	Type	a préciser à la commande	
		Ni 1 000/10 000, 5 000 ppm/°C	-50°...250°C
		Ni 1 000/10 000, 6 180 ppm/°C	-50°...250°C
Connexion		2, 3 ou 4 fils	
Cu	Type	a préciser à la commande	
		Cu 50/100, 4 260 ppm/°C	-50°...200°C
		Cu 50/100, 4 280 ppm/°C	-200°...200°C
Connexion		2, 3 ou 4 fils	
T/C	Type	sélectionnable dans le menu	
		J (Fe-CuNi)	Entrée 3 -100°...900°C
		K (NiCr-Ni)	Entrée 3 -100°...1 300°C
		T (Cu-CuNi)	Entrée 4 -200°...400°C
		E (NiCr-CuNi)	Entrée 3 -100°...690°C
		B (PtRh30-PtRh6)	Entrée 4 700°...1 820°C
		S (PtRh10-Pt)	Entrée 4 100°...1 760°C
		R (Pt13Rh-Pt)	Entrée 4 100°...1 740°C
		N (Omegalloy)	Entrée 3 0°...1 300°C
		L (Fe-CuNi)	Entrée 3 -100°...900°C
		DU	Alimentat. potent. linéaire
Entrées externes			
1 Entrée, sur contact		Les fonctions suivantes peuvent être assignées	
OFF		entrée off	
HLD.		blocage d'affichage/indicateur	
LOC.		blocage des touches	
TAR.		activation de la tare	

AFFICHAGE

Affichage: ± 1999 , LED monochrome à 7 segments;
 -999...9999, LED 3 couleurs à 7 segments
 Hauteur des chiffres: 14 ou 20 mm
 Couleur d'affichage: rouges ou vertes (hauteur 14 mm)
 rouge/vert/orange (hauteur 20 mm)
 Virgule: réglable dans le menu
 Luminosité: réglable dans le menu

PRÉCISION DE L'APPAREIL

TC: 50 ppm/°C
 Précision: $\pm 0,2\%$ de la gamme + 1 chiffres
 (La précision est indiquée pour un affichage ± 1999)
 $\pm 0,3\%$ de la gamme + 1 chiffres
 $\pm 0,6\%$ de la gamme + 1 chiffres
 Précision de la soudure froide: $\pm 1,5^\circ\text{C}$
 Vitesse: 0,5/1/2/2,5/5/10 mesure/s
 Surcharge possible: 2x; 10x (t < 30 ms)
 Résolution: 0,1°C (RTD), 1°C (T/C)
 Compensation de ligne: max. 30 Ω (RTD)
 Compensation de soudure froide: réglable -20°...99°C ou automatique
 Linéarisation: par l'interpol. linéaire sur 25 points (uniquement via OM Link)
 Filtre digital: moyenne exp./flottante/aritmétique, arrondi
 Fonction: Tare
 OM Link: Interface de communication pour Commande, Réglage et Mise à jour des appareils
 Chien de garde: RAZ après 500 ms
 Calibration: à 25°C et 40 % HR

T/C
T/C - B

ALARMES

Type: digital réglable dans le menu, temps de réponse < 50 ms
 Mode d'hystérésis: limite de commutation, bande d'hystérésis „Lim $\pm 1/2\text{Hys.}$ ”
 et le temps ($\pm 99,9$ s), qui déterminent le délai de commutation
 Sortie: 1...2x Form A Relais (250 VAC/30 VDC, 3 A);
 1...2x collecteur ouvert (30 VDC/100 mA)

SORTIES DE DONNÉES

Protocole: ASCII, PROFIBUS DP
 Format des données: 8 bit + pas de parité + 1 bit d'arrêt (ASCII)
 Vitesse: 300...230 400 Baud
 9 600 Baud...12 Mbaud (PROFIBUS)
 RS 232: isolée
 RS 485: isolée, adressage (max. 31 appareils)

SORTIE ANALOGIQUE

Type: isolée, programmable avec résolution 4000 parties, le type et la gamme sont réglable dans le menu
 Non linéarité: 0,2% de la gamme
 TC: 50 ppm/°C
 Vitesse: temps de réponse changement de valeur < 250 ms
 Gammes: 0...2/5/10 V, 0/4...20 mA (comp. < 600 Ω /12 V)

EXCITATION CAPTEUR

Réglable: 5...24 VDC/max. 1,2 W, isolée

ALIMENTATION

Gamme: 10...30 V AC/DC, $\pm 10\%$, PF $\geq 0,4$, I_{STP} < 40 A/1 ms, isolée
 80...250 V AC/DC, $\pm 10\%$, PF $\geq 0,4$, I_{STP} < 40 A/1 ms, isolée
 Consommation: < 6,8 W/6,9 VA
 L'alimentation est protégée par un fusible à l'intérieur de l'appareil.

CARACTÉRISTIQUES MECANIQUES

Matériel: Noryl GFN2 SE1, non inflammable UL 94 V-1
 Dimensions: 96 x 48 x 120 mm (l x h x p)
 Dimension de perçage: 90,5 x 45 mm (w x h)

CONDITIONS D'UTILISATION

Raccordement: connecteur à vis débrochable, section < 1,5/2,5 mm²
 Période de stabilisation: 5 minutes après mise sous tension
 Température utilisation: -20°...60°C
 Température stockage: -20°...85°C
 Etanchéité: IP64 (uniquement pour le panneau d'avant)
 Sécurité électrique: EN 61010-1, A2
 Caractéristiques diélectrique: 4 kVAC après 1 min. entre l'alimentation et l'entrée
 4 kVAC après 1 min. entre l'alimentation, RSxxx, sortie analogique
 4 kVAC après 1 min. entre l'alimentation et la sortie relais
 2,5 kVAC après 1 min. entre l'entrée, RSxxx, sortie analogique
 Résistance d'isolement: pour degré de pollution II, cat. II.
 alimentation > 670 V (BI), 300 V (DI)
 entrée, sortie, Excitation Capteur > 300 V (BI), 150 V (DI)
 EMC: EN 61326-1 (Zone industrielle)

BI - Isolation de base, DI - Isolation double

RACCORDEMENT

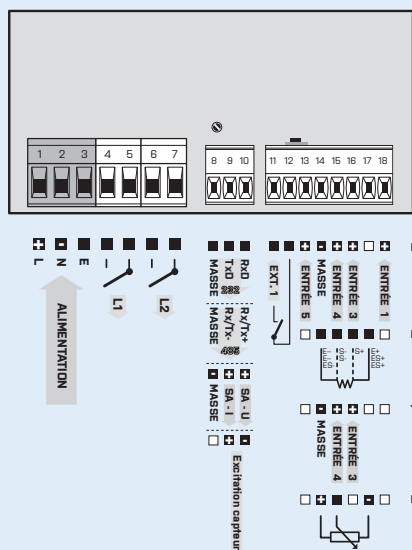

SPÉCIFICATION DU CODE DE COMMANDE

OM 352UNI		- [] [] [] [] [] - []			
Alimentation	10...30 V AC/DC 80...250 V AC/DC	0			
Gamme de mesure	Pt 100/300 Ω	A			
	Pt 500/1,5 k Ω	B			
	Pt 1 000/Ni 1 000/3 k Ω	C			
	Ni 10 000/30 k Ω	D			
Gamme DC, PM, T/C, DU sont d'origine sur demande		Z			
Alarmes	non	0			
	1x relais (Form A)	1			
	2x relais (Form A)	2			
	1x collecteur ouvert	3			
	2x collecteur ouvert	4			
Sortie	Excitation Capteur			1	
	Sortie analogique			2	
	RS 232			3	
	RS 485			4	
	PROFIBUS			6	
	Couleur d'affichage	rouge (14 mm) vert (14 mm) rouge/vert (20 mm)			1 2 3
Autre	version client, ne remplissez pas				00

La version de base de l'appareil est indiquée en caractères gras

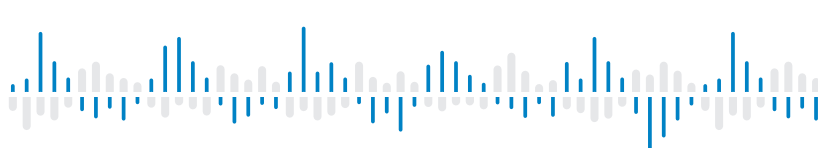

OM 402LC



L'OM 402 est un indicateur de tableau à 4 digits développé pour une efficacité maximale et pour le confort de l'utilisateur en gardant des prix attractif.

L'OM402LC est un indicateur en entrée Pont de Jauges.

L'appareil est basé sur un microcontrôleur 8 bit avec convertisseur sigma-delta multivoie 24 bits, qui lui assure une grande précision et stabilité.

INDICATEUR POUR PONT DE JAUGE

- Affichage 4 digit programmable
- Gamme: 1...4/2...8/4...16 mV/V
- Filtre digital, Tare, Linéarisation
- Dimension DIN 96 x 48 mm
- Alimentation 10...30 V AC/DC; 80...250 V AC/DC
- Option
Alarmes • Sortie communication • Sortie analogique
Enregistrement des valeurs mesurées
Affichage tri-couleur 20 mm de hauteur

OM 402LC

INDICATEUR POUR PONT DE JAUGE

COMMANDE

L'appareil est mis au point et commandé par cinq touches, positionnées en face avant de l'appareil. Tous les réglages de l'appareil peuvent être réalisés par 3 types de programmations.

LE MENU LIGHT est protégé par un code numérique optionnel Et ne contient que les postes nécessaires pour le réglage de l'appareil.

LE MENU PROFIL est protégé par un code numérique optionnel et contient le réglage entier de l'appareil.

LE MENU USER peut contenir des postes arbitraires, choisis dans le menu de programmation (LIGHT/PROFIL) auxquels on donne la permission (voir ou modifier). L'accès est libre, sans le mot de passe.

L'appareil est équipé en standard de l'interface OMLink qui permet de modifier le programme et de sauvegarder tous les réglages de l'appareil ainsi que mettre à jour le software interne de l'appareil (avec le câble OML).

Tous les réglages sont sauvegardés dans la mémoire EEPROM (ils restent en mémoire en cas de coupure secteur).

OPTION

Les alarmes sont affectées à la surveillance d'une, deux, trois ou quatre valeurs limites avec Sortie Relais En tant qu'utilisateur, vous pouvez sélectionner le mode de limite: LIMIT/DOSAGE/DE-JUSQU'A. Les limites ont une hystérésis réglable dans la gamme de l'Affichage ainsi que le temps d'enclenchement réglable de 0...99,9 s. Le dépassement des limites prédéfinies est signalé par une LED et par la mise en marche du relais.

LES SORTIES COMMUNICATIONS sont, pour la transmission de la mesure pour la répétition d'affichage ou encore directement dans les systèmes de contrôle. Type isolées RS232 et RS485 avec le Protocole ASCII/PROFIBUS.

LES SORTIES ANALOGIQUES isolées, sont utiles lors du besoin de traiter les données dans un système externe. Cette SA universelle permet la sélection du type de sortie - tension/courant. La valeur de Sortie analogique correspond avec les valeurs affichées, le type et la gamme sont sélectionnables dans le menu.

ENREGISTREMENT DES MESURES est basé sur une horloge interne. Utile pour enregistrer les valeurs mesurées. Disponible en deux modes, FAST, conçu pour une acquisition rapide (< 40 enregist./s) jusqu'à 8000 enregistrements, ou RTC, où les données sont régies en temps réel avec stockage des données dans une période de temps et vitesse d'acquisition configurable. Jusqu'à 266000 valeurs peuvent être stockées dans la mémoire de l'instrument. La transmission des données dans le PC se fait via l'interface série RS232/485 et le logiciel OM Link.

LES FONCTIONS EN STANDARD

AFFICHEUR PROGRAMMABLE

Gamme de mesure: réglable dans le menu

Calibration: Manuel - Réglage de la sensibilité et de la gamme de mesure maximale du capteur, Apprentissage - L'appareil vient valider la valeur du signal d'entrée générée par le capteur et correspondant à la valeur désirée

Affichage: -999...9999

EXCITATION CAPTEUR

Fixe: 10 VDC, charge $\geq 80 \Omega$

FONCTION

Linéarisation: courbe de linéarisation en 50 points (uniquement avec OM Link)

Valeur min./max.: enregistrement des valeurs min/max atteinte pendant la mesure

Tare: conçus pour réinitialiser l'affichage à zéro lors de dérive du signal d'entrée

Valeur de PEAK: affiche la valeur maximale ou minimale

Opérations mathématique: polynôme, 1/x, logarithme, exponentiel, carré, racine carrée, sin x

FILTRE NUMÉRIQUES

Flottant/Exp./Arithmétique moyenne: sur 2...30/100/100 mesures

Arrondi: réglage du filtre pour l'affichage

COMMANDE EXTÉRIEURE

Verrouillage: blocage des touches

Blocage: blocage de l'affichage

Tare: activation de la tare

RAZ MM: RAZ valeur maxi et mini

CARACTÉRISTIQUES TECHNIQUES

ENTRÉE

Nombre d'entrée	1
LC Gamme	sélectionnable dans le menu
	1..4 mV/V
	2..8 mV/V
4..16 mV/V	
Connexion	6 fils
Excitation capteur	10 VDC, charge $\geq 80 \Omega$
Ext. entrées	3 entrées, sur contact

Les fonctions suivantes peuvent être assignées

OFF	entrée off
HOLD	blocage d'affichage/indicateur
LOCK	blocage des touches
PASS.	blocage de l'accès au menu
TARE	activation de la tare
CL. TA.	RAZ tare
CL. M.M.	RAZ valeur maxi et mini
SAVE	enregistrement des données (FAST/RTC)
CL. ME.	RAZ enregistr. des données (FAST/RTC)
CHAN. A.	affichage valeur „Channel A“
FIL. A.	affichage valeur „Channel A“ + filtre
MAT. FN.	affichage valeur „Math. Fonction“

AFFICHAGE

Affichage: -99999...999999, LED monochrome à 14 segments
-999...9999, LED 3 couleurs à 7 segments
Hauteur des chiffres: 14 ou 20 mm
Couleur d'affichage: rouges ou vertes (hauteur 14 mm)
rouge/vert/orange (hauteur 20 mm)
Unité de Mesure: les deux derniers Digits, sur un afficheur 6 Digits, peuvent servir à affiché l'unité de la valeur mesurée (Réglable dans le menu) (menu réglable - seulement 14 mm)
Virgule: réglable dans le menu
Luminosité: réglable dans le menu

PRÉCISION DE L'APPAREIL

TC: 50 ppm/°C
Précision: $\pm 0,1\%$ de la gamme + 1 chiffres
(La précision est indiquée pour un affichage 9999 et vitesse 5 mes./s)
Vitesse: 0,1...40 mesure/s
Surcharge possible: 2x: 10x (t < 30 ms)
Linéarisation: interpolation linéaire en 50 points
Filtre digital: moyenne exp./flottants/arithmétique, arrondi
Fonction: offset, valeur mini et maxi, tare, valeur de PEAK
Enregistrement des données mesurées: dans la mémoire de l'appareil
RTC - 15 ppm/°C, heure-date-valeur de mesure, < 266k données
FAST - valeur de mesure, < 8k données
Chien de garde: RAZ après 0,4 s
OM Link: Interface de communication pour Commande, Réglage et Mise à jour des appareils
Calibration: à 25°C et 40 % HR

ALARMES

Type: digital réglable dans le menu, temps de réponse < 30 ms
Mode d'hystérésis: limite de commutation, bande d'hystérésis „Lim $\pm 1/2$ Hys.“ et le temps ($\pm 99,9$ s), qui déterminent le délai de commutation
Mode 'de - jusqu'à': intervalle d'allumage et d'extinction
Mode Dosage: Correction mode Jetée
Sortie: 1...2x relais Form A (250 VAC/30 VDC, 3 A)
et 1...2x relais Form C (250 VAC/50 VDC, 3 A);
2x/4x collecteur ouvert (30 VDC/100 mA); 2x SSR (250 VAC/1 A);
2x Relais bistable (250 VAC/250 VDC, 3 A/0,3 A)

SORTIES DE DONNÉES

Protocole: ASCII, MESSBUS, MODBUS RTU, PROFIBUS DP
Format des données: 8 bit + pas de parité + 1 bit d'arrêt (ASCII)
7 bits + parité paire + 1 bit d'arrêt (Messbus)
Vitesse: 600...230 400 Baud, 0,0096...12 Mbaud (PROFIBUS)
RS 232: isolée
RS 485: isolée, adressage (max. 31 appareils)

SORTIE ANALOGIQUE

Type: isolée, programmable avec résolution 16 bits, le type et la gamme sont réglable dans le menu
Non linéarité: 0,1% de la gamme
TC: 15 ppm/°C
Vitesse: temps de réponse changement de valeur < 1 ms
Gammes: 0...2,5/10 V, ± 10 V, 0...5 mA, 0/4...20 mA
(comp. < 600 Ω /12 V ou 1 000 Ω /24 V)

ALIMENTATION

Gamme: 10...30 V AC/DC, $\pm 10\%$, PF $\geq 0,4$, $I_{STB} < 40$ A/1 ms, isolée
80...250 V AC/DC, $\pm 10\%$, PF $\geq 0,4$, $I_{STB} < 40$ A/1 ms, isolée
Consommation: < 9,4 W/9,2 VA
L'alimentation est protégée par un fusible à l'intérieur de l'appareil.

CARACTÉRISTIQUES MÉCANIQUES

Matériel: Noryl GFN2 SE1, non inflammable UL 94 V-1
Dimensions: 96 x 48 x 120 mm (l x h x p)
Dimension de perçage: 90,5 x 45 mm (w x h)

CONDITIONS D'UTILISATION

Raccordement: connecteur à vis débrochable, section < 1,5/2,5 mm²
Période de stabilisation: 5 minutes après mise sous tension
Température utilisation: -20°...60°C
Température stockage: -20°...80°C
Étanchéité: IP64 (uniquement pour le panneau d'avant)
Sécurité électrique: EN 61010-1, A2
Caractéristiques diélectrique: 4 kVAC après 1 min. entre l'alimentation et l'entrée
4 kVAC après 1 min. entre l'alimentation, RSxxx, sortie analogique
4 kVAC après 1 min. entre l'alimentation et la sortie relais
2,5 kVAC après 1 min. entre l'entrée, RSxxx, sortie analogique
Résistance d'isolement: pour degré de pollution II, cat. II
alimentation > 670 V (BI), 300 V (DI)
entrée, sortie, Excitation Capteur > 300 V (BI), 150 V (DI)
EMC: EN 61326-1 (Zone industrielle)
Capacité sismique: IEC 980: 1993, par. 6

BI - Isolation de base, DI - Isolation double

RACCORDEMENT

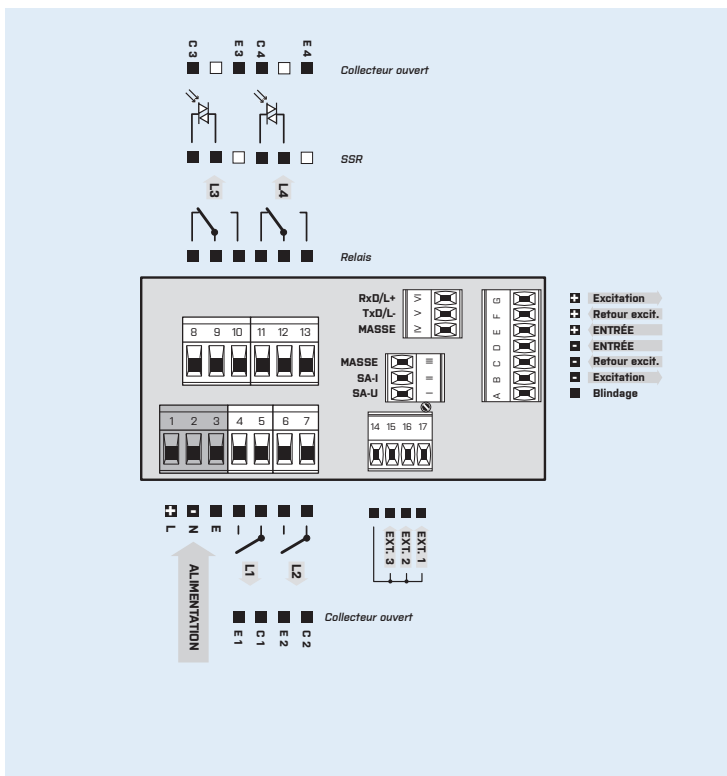

SPÉCIFICATION DU CODE DE COMMANDE

OM 402LC

		- [] [] [] [] [] - []			
Alimentation	10...30 V AC/DC 80...250 V AC/DC	0			
Alarmes	non 1x relais (Form A) 2x relais (Form A) 3x Relais (2x Form A + 1x Form C) 4x Relais (2x Form A + 2x Form C) 2x collecteur ouvert 4x collecteur ouvert 2x collecteur ouvert + 2x relais (Form C) 2x relais (Form C) 2x SSR 2x relais, bistable 1x relais (Form C)	1			
Sortie analogique	non oui (compensation < 600 Ω /12 V) oui (compensation < 1000 Ω /24 V)	0 1 2			
Sortie communication	non RS 232 RS 485 MODBUS* PROFIBUS	0 1 2 3 4			
Enregistrement des données mesurées	non RTC FAST	0 1 2			
Couleur d'affichage	rouge (14 mm) vert (14 mm) rouge/vert (20 mm)			1 2 3	
Autre	version client, ne remplissez pas				00

La version de base de l'appareil est indiqué en caractères gras

* Indisponible avec RTC/FAST

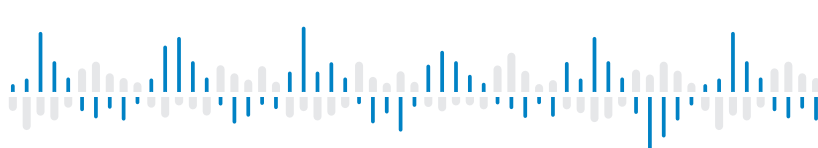

OM 402PWR

L'OM 402PWR est un indicateur Voltmètre/Ampèremètre à courant alternatif polyvalent avec l'extension de Fonction pour une analyse plus approfondie du réseau. L'instrument mesure tension, courant, puissance active, fréquence et calcul également la Puissance réactive/active, puissance apparente active et cos φ.

L'instrument est basé sur un microcontrôleur unique avec un convertisseur de valeur RMS, ce qui assure une bonne précision, stabilité et une utilisation simple de l'instrument.



ANALYSEUR DU RÉSEAU AC

- Affichage 4 digit programmable
- Gamme: 0...1/2,5/5 A; 0...60/150/300 mV;
0...10/120/250/450 V
- Filtre digital, Tare, Linéarisation
- Dimension DIN 96 x 48 mm
- Alimentation 10...30 V AC/DC; 80...250 V AC/DC
- Option
Alarmes • Sortie communication • Sortie analogique
Enregistrement des valeurs mesurées
Affichage tri-couleur 20 mm de hauteur

OM 402PWR

AC VOLTMÈTRE ET AMPÈREMÈTRE
ANALYSEUR DU RÉSEAU AC

COMMANDE

L'appareil est mis au point et commandé par cinq touches, positionnées en face avant de l'appareil. Tous les réglages de l'appareil peuvent être réalisés par 3 types de programmations.

LE MENU LIGHT est protégé par un code numérique optionnel Et ne contient que les postes nécessaires pour le réglage de l'appareil.

LE MENU PROFIL est protégé par un code numérique optionnel et contient le réglage entier de l'appareil.

LE MENU USER peut contenir des postes arbitraires, choisis dans le menu de programmation (LIGHT/PROFIL) auxquels on donne la permission (voir ou modifier). L'accès est libre, sans le mot de passe.

L'appareil est équipé en standard de l'interface OMLink qui permet de modifier le programme et de sauvegarder tous les réglages de l'appareil ainsi que mettre à jour le software interne de l'appareil (avec le câble OML).

Tous les réglages sont sauvegardés dans la mémoire EEPROM (ils restent en mémoire en cas de coupure secteur).

OPTION

LES ALARMES sont affectées à la surveillance d'une, deux, trois ou quatre valeurs limites avec Sortie Relais En tant qu'utilisateur, vous pouvez sélectionner le mode de limite: LIMIT/DOSAGE/DE-JUSQU'A. Les limites ont une hystérésis réglable dans la gamme de l'Affichage ainsi que le temps d'enclenchement réglable de 0...99,9 s. Le dépassement des limites prédéfinies est signalé par une LED et par la mise en marche du relais.

LES SORTIES COMMUNICATIONS sont, pour la transmission de la mesure pour la répétition d'affichage ou encore directement dans les systèmes de contrôle. Type isolées RS232 et RS485 avec le Protocole ASCII/PROFIBUS.

LES SORTIES ANALOGIQUES isolées, sont utiles lors du besoin de traiter les données dans un système externe. Cette SA universelle permet la sélection du type de sortie - tension/courant. La valeur de Sortie analogique correspond avec les valeurs affichées, le type et la gamme sont sélectionnables dans le menu.

ENREGISTREMENT DES MESURES est basé sur une horloge interne. Utile pour enregistrer les valeurs mesurées. Disponible en deux modes, FAST, conçu pour une acquisition rapide (< 40 enregist./s) jusqu'à 8000 enregistrements, ou RTC, où les données sont régies en temps réel avec stockage des données dans une période de temps et vitesse d'acquisition configurable. Jusqu'à 266000 valeurs peuvent être stockées dans la mémoire de l'instrument. La transmission des données dans le PC se fait via l'interface série RS232/485 et le logiciel OM Link.

LES FONCTIONS EN STANDARD

AFFICHEUR PROGRAMMABLE

Gamme de mesure: réglable dans le menu

Modes de mesure: tension (V_{RMS}), courant (A_{RMS}), puissance active (W), fréquence (Hz) et avec le calcul puissance réactive (Q), puissance apparente (S), facteur de puissance (cos φ)

Réglage: manuel, dans le menu affichage, il peut être réglé pour les deux valeurs limites du signal d'entrée, par exemple entrée 0...60 mV > 0...500.0

Affichage: -999...9999

FONCTION

Linéarisation: courbe de linéarisation en 50 points (uniquement avec OM Link)

Valeur min./max.: enregistrement des valeurs min/max atteinte pendant la mesure

Tare: conçus pour réinitialiser l'affichage à zéro lors de dérive du signal d'entrée

Valeur de PEAK: affiche la valeur maximale ou minimale

Opérations mathématique: polynôme, 1/x, logarithme, exponentiel, carré, racine carrée, sin x

FILTRE NUMÉRIQUES

Flottant/Exp./Arithmétique moyenne: sur 2...30/100/100 mesures

Arrondi: réglage du filtre pour l'affichage

COMMANDE EXTÉRIEURE

Verrouillage: blocage des touches

Blocage: blocage de l'affichage

Tare: activation et tare RAZ

RAZ MM: RAZ valeur maxi et mini

CARACTÉRISTIQUES TECHNIQUES

ENTRÉE

Nombre d'entrée	2	
AC Gamme	partiellement à préciser à la commande	
	0...60 mV	21 kΩ Entrée 1 - I
	0...150 mV	21 kΩ Entrée 1 - I
	0...300 mV	1,2 kΩ Entrée 1 - I
	0...1 A	< 150 mV Entrée 1 - I
	0...2,5 A	< 150 mV Entrée 1 - I
	0...5 A	< 150 mV Entrée 1 - I
	0...10 V	150 kΩ Entrée 2 - U
	0...120 V	930 kΩ Entrée 3 - U
	0...250 V	730 kΩ Entrée 2 - U
	0...450 V	930 kΩ Entrée 3 - U
	L'instrument peut également être utilisé pour les signaux d'entrée DC	
Fréquen. d'entrée	0...400 Hz pour amplitude jusqu'à 8 V	
Modes de mesure	Tension (V_{RMS}) Courant (A_{RMS}) Puissance active (P) Fréquence (Hz)	
	avec calculation Puissance réactive (Q) Puissance apparente (S) Facteur de puissance (cos φ)	
Ext. entrées	3 entrées, sur contact	
	Les fonctions suivantes peuvent être assignées	
OFF	entrée off	
HOLD	blocage d'affichage/indicateur	
LOCK	blocage des touches	
PASS.	blocage de l'accès au menu	
TARE I	activation de la tare „Channel I”	
TARE U	activation de la tare „Channel U”	
TARE P	activation de la tare „Channel P”	
TARE F	activation de la tare „Channel F”	
C.T. AL	tare sur toutes les voies	
C.T. ACT.	RAZ tare voie actuelle	
SAVE	enregistrement des données (FAST/RTC)	
SWIT.	commutation de voie, séquentielle ou BCD	

AFFICHAGE

Affichage: -99999...999999, LED monochrome à 14 segments
-999...9999, LED 3 couleurs à 7 segments
Hauteur des chiffres: 14 ou 20 mm
Couleur d'affichage: rouges ou vertes (hauteur 14 mm)
rouge/vert/orange (hauteur 20 mm)
Unité de Mesure: les deux derniers Digits, sur un afficheur 6 Digits, peuvent servir à affiché l'unité de la valeur mesurée (Réglable dans le menu) (menu réglable - seulement 14 mm)
Virgule: réglable dans le menu
Luminosité: réglable dans le menu

PRÉCISION DE L'APPAREIL

TC: 50 ppm/°C
Précision: $\pm 0,3\%$ (0,6/0,9 %) of Gamme + 1 chiffres
(La précision est indiquée pour un affichage 9999 et vitesse 5 mes./s)
Vitesse: 0,5...5 mesure/s
Surcharge possible: 2x: 10x (t < 30 ms) - non pour > 250 V et 5 A
Mode mesure (PWR): Tension (V_{RMS}), Courant (A_{RMS}), puissance (W), fréquence (Hz) et avec calculation Q, S, cos φ
Linéarisation: interpolation linéaire en 50 points
Filtre digital: offset, valeur mini et maxi, tare, valeur de PEAK
Fonction: offset, min./max. value, Tare, peak value
Enregistrement des données mesurées: dans la mémoire de l'appareil
RTC - 15 ppm/°C, heure-date-valeur de mesure, < 266k données
Chien de garde: RAZ après 0,4 s
OM Link: Interface de communication pour Commande, Réglage et Mise à jour des appareils
Calibration: à 25°C et 40 % HR

ALARMES

Type: digital réglable dans le menu, temps de réponse < 30 ms
Mode d'hystérésis: limite de commutation, bande d'hystérésis „Lim $\pm 1/2$ Hys.” et le temps ($\pm 99,9$ s), qui déterminent le délai de commutation
Mode de - jusqu'à : intervalle d'allumage et d'extinction
Mode Dosage: Correction mode Jetée
Sortie: 1...2x relais Form A (250 VAC/30 VDC, 3 A)
et 1...2x relais Form C (250 VAC/50 VDC, 3 A);
2x/4x collecteur ouvert (30 VDC/100 mA); 2x SSR (250 VAC/1 A);
2x Relais bistable (250 VAC/250 VDC, 3 A/0,3 A)

SORTIES DE DONNÉES

Protocole: ASCII, MESSBUS, MODBUS RTU, PROFIBUS DP
Format des données: 8 bit + pas de parité + 1 bit d'arrêt (ASCII)
7 bits + parité paire + 1 bit d'arrêt (Messbus)
Vitesse: 600...230 400 Baud, 0,00%..12 Mbaud (PROFIBUS)
RS 232: isolée
RS 485: isolée, adressage (max. 31 appareils)

SORTIE ANALOGIQUE

Type: isolée, programmable avec résolution 16 bits, le type et la gamme sont réglable dans le menu
Non linéarité: 0,1% de la gamme
TC: 15 ppm/°C
Vitesse: temps de réponse changement de valeur < 1 ms
Gammes: 0...2/5/10 V, ± 10 V, 0...5 mA, 0/4...20 mA
(comp. < 600 Ω/12 V ou 1 000 Ω/24 V)

EXCITATION CAPTEUR

Réglable: 5...24 VDC/max. 1,2 W, isolée

ALIMENTATION

Gamme: 10...30 V AC/DC, $\pm 10\%$, PF $\geq 0,4$, $I_{STP} < 40$ A/1 ms, isolée
80...250 V AC/DC, $\pm 10\%$, PF $\geq 0,4$, $I_{STP} < 40$ A/1 ms, isolée
Consommation: < 9,4 W/9,2 VA
L'alimentation est protégée par un interrupteur à l'intérieur de l'appareil.

CARACTÉRISTIQUES MECANIQUES

Matériel: Noryl GFN2 SE1, non inflammable UL 94 V-1
Dimensions: 96 x 48 x 120 mm (l x h x p)
Dimension de perçage: 90,5 x 45 mm (w x h)

CONDITIONS D'UTILISATION

Raccordement: connecter à vis débrochable, section < 1,5/2,5 mm²
Période de stabilisation: 5 minutes après mise sous tension
Température utilisation: -20°...60°C
Température stockage: -20°...80°C
Etanchéité: IP64 (uniquement pour le panneau d'avant)
Sécurité électrique: EN 61010-1, A2
Caractéristiques diélectrique: 4 kVAC après 1 min. entre l'alimentation et l'entrée
4 kVAC après 1 min. entre l'alimentation, RSxxx, sortie analogique
4 kVAC après 1 min. entre l'alimentation et la sortie relais
2,5 kVAC après 1 min. entre l'entrée, RSxxx, sortie analogique
Résistance d'isolement: pour degré de pollution II, cat. II, alimentation > 670 V (BI), 300 V (DI)
entrée, sortie, Excitation Capteur > 300 V (BI), 150 V (DI)
EMC: EN 61326-1 (Zone industrielle)
Capacité sismique: IEC 980:1993, par. 6
SW validé (UNI): classe B, C dans le respect de la norme IEC 62138, 61226

BI - Isolation de base, DI - Isolation double

RACCORDEMENT

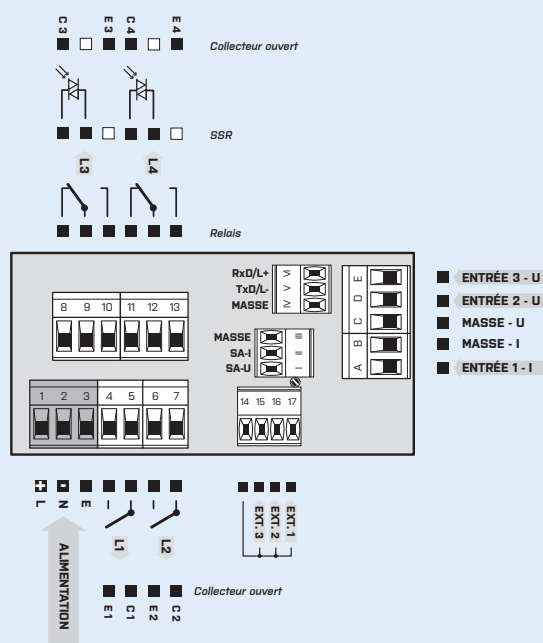

*MASSE (entrée + Option A) est reliée galvaniquement avec les entrées EXT. et le connecteur OM Link

SPÉCIFICATION DU CODE DE COMMANDE

OM 402PWR

Alimentation	10...30 V AC/DC 80...250 V AC/DC	0 1																		
Gamme de mesure - U	0...10/120 V 0...250/450 V sur demande	S U Z																		
Gamme de mesure - I	0...60/150/300 mV 0...1/2,5/5 A sur demande	K P Z																		
Alarmes	non 1x relais (Form A) 2x relais (Form A) 3x Relais (2x Form A + 1x Form C) 4x Relais (2x Form A + 2x Form C) 2x collecteur ouvert 4x collecteur ouvert 2x collecteur ouvert + 2x relais (Form C) 2x relais (Form C) 2x SSR 2x relais, bistable 1x relais (Form C)	0 1 2 3 4 5 6 7 8 9 A B																		
Sortie analogique	non oui (compensation < 600 Ω/12 V) oui (compensation < 1000 Ω/24 V)	0 1 2																		
Sortie communication	non RS 232 RS 485 MODBUS* PROFIBUS	0 1 2 3 4																		
Excitation Capteur	non oui	0 1																		
Enregistrement des données mesurées	non RTC	0 1																		
Couleur d'affichage	rouge (14 mm) vert (14 mm) rouge/vert (20 mm)	1 2 3																		
Autre	version client, ne remplissez pas																			00

La version de base de l'appareil est indiqué en caractères gras

* Indisponible avec RTC/FAST

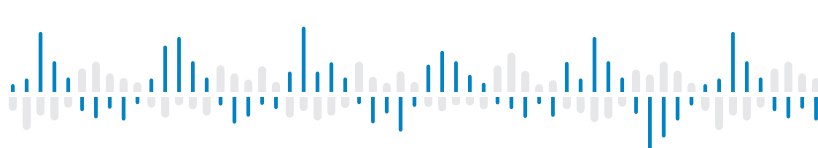

ENTRÉE UNIVERSELLE

- Affichage 4 digit programmable
- Entrée universelle (DC, PM, RTD, T/C, DU)
- Filtre digital, Tare, Linéarisation
- Dimension DIN 96 x 48 mm
- Alimentation 10...30 V AC/DC; 80...250 V AC/DC
- Option
 - Alarmes • Sortie communication • Sortie analogique
 - Enregistrement des valeurs mesurées
 - Affichage tri-couleur 20 mm de hauteur

COMMANDE

L'appareil est mis au point et commandé par cinq touches, positionnées en face avant de l'appareil. Tous les réglages de l'appareil peuvent être réalisés par 3 types de programmations.

LE MENU LIGHT est protégé par un code numérique optionnel Et ne contient que les postes nécessaires pour le réglage de l'appareil.

LE MENU PROFIL est protégé par un code numérique optionnel et contient le réglage entier de l'appareil.

LE MENU USER peut contenir des postes arbitraires, choisis dans le menu de programmation (LIGHT/PROFIL) auxquels on donne la permission (voir ou modifier). L'accès est libre, sans le mot de passe.

L'appareil est équipé en standard de l'interface OMLink qui permet de modifier le programme et de sauvegarder tous les réglages de l'appareil ainsi que mettre à jour le software interne de l'appareil (avec le câble OML).

Tous les réglages sont sauvegardés dans la mémoire EEPROM (ils restent en mémoire en cas de coupure secteur).

OPTION

LES ALARMES sont affectées à la surveillance d'une, deux, trois ou quatre valeurs limites avec Sortie Relais En tant qu'utilisateur, vous pouvez sélectionner le mode de limite: LIMIT/DOSAGE/DE-JUSQU'A. Les limites ont une hystérésis réglable dans la gamme de l'Affichage ainsi que le temps d'enclenchement réglable de 0...99,9 s. Le dépassement des limites prédéfinies est signalé par une LED et par la mise en marche du relais.

LES SORTIES COMMUNICATIONS sont, pour la transmission de la mesure pour la répétition d'affichage ou encore directement dans les systèmes de contrôle. Type isolées RS232 et RS485 avec le Protocole ASCII/PROFIBUS.

LES SORTIES ANALOGIQUES isolées, sont utiles lors du besoin de traiter les données dans un système externe. Cette SA universelle permet la sélection du type de sortie - tension/courant. La valeur de Sortie analogique correspond avec les valeurs affichées, le type et la gamme sont sélectionnables dans le menu.

ENREGISTREMENT DES MESURES est basé sur une horloge interne. Utile pour enregistrer les valeurs mesurées. Disponible en deux modes, FAST, conçu pour une acquisition rapide (< 40 enregist./s) jusqu'à 8000 enregistrements, ou RTC, où les données sont régies en temps réel avec stockage des données dans une période de temps et vitesse d'acquisition configurable. Jusqu'à 266000 valeurs peuvent être stockées dans la mémoire de l'instrument. La transmission des données dans le PC se fait via l'interface série RS232/485 et le logiciel OM Link.

OM 402UNI



L'OM 402 est un indicateur de tableau à 4 digits développé pour une efficacité maximale et pour le confort de l'utilisateur en gardant des prix attractif.

L'OM 402UNI est un indicateur en entrée universelle avec la possibilité de configurer 8 types d'entrées différentes, qui sont facilement configurable dans le menu de l'appareil. Avec les différents modules d'entrées, il est possible d'étendre la gamme de tension et de courant CC. On peut également augmenter le nombre d'entrée à 4 (1 universelle, 3 Process 4-20mA, 0-10V).

L'appareil est basé sur un microcontrôleur 8 bit avec convertisseur sigma-delta multivoie 24 bits, qui lui assure une grande précision et stabilité.

OM 402UNI

DC VOLTMÈTRE ET AMPÈREMÈTRE
 INDICATEUR DE PROCESS
 OHMMÈTRE
 THERMOMETRE POUR PT/CU/NI/THERMOCOUPLE
 INDICATEUR POUR POTENTIOMETRE LINEAIRE

LES FONCTIONS EN STANDARD

AFFICHEUR PROGRAMMABLE

Sélection: du type d'entrée et de la gamme de mesure

Gamme de mesure: réglable, fixe ou avec changement automatique (OHM)

Réglage: manuel, dans le menu affichage, il peut être réglé pour les deux valeurs limites du signal d'entrée, par exemple entrée 0...10,00 V > 0...850.0

Affichage: -9999...9999

EXCITATION CAPTEUR

Gamme: 5...24 VDC/1,2 W, pour l'alimentation des capteurs et des transmetteurs

COMPENSATION

De ligne (RTD, OHM): automatique (fil 3- et 4-) ou manuel dans le menu (fil 2-)

Sondes (RTD): raccordement intérieur (résistance de la conduite dans la tête de mesure)

Soudure froide (T/C): manuel ou automatique, dans le menu il est possible de sélectionner le type de thermocouple et la compensation de soudure froide, qui est ajustable ou automatique

FONCTION

Linéarisation: courbe de linéarisation en 50 points (uniquement avec OM Link)

Valeur min./max.: enregistrement des valeurs min/max atteinte pendant la mesure

Tare: conçus pour réinitialiser l'affichage à zéro lors de dérive du signal d'entrée

Valeur de PEAK: affiche la valeur maximale ou minimale

Opérations mathématique: polynôme, 1/x, logarithmique, exponentiel, racine carrée, racine carrée et les fonctions mathématiques entre les entrées

FILTRE NUMÉRIQUES

Flottant/Exp./Arithmétique moyenne: sur 2...30/100/100 mesures

Arrondi: réglage du filtre pour l'affichage

COMMANDE EXTÉRIEURE

Verrouillage: blocage des touches

Blocage: blocage de l'affichage

Tare: activation de la tare

RAZ MM: RAZ valeur maxi et mini

CARACTÉRISTIQUES TECHNIQUES

ENTRÉE

Nombre d'entrée	1		
DC Gamme	sélectionnable dans le menu		
	±60 mV	> 100 MΩ	Entrée U
	±150 mV	> 100 MΩ	Entrée U
	±300 mV	> 100 MΩ	Entrée U
	±1 200 mV	> 100 MΩ	Entrée U
PM Gamme	sélectionnable dans le menu		
	0...20 mA	< 400 mV	Entrée I
	4...20 mA	< 400 mV	Entrée I
	±2 V	1 MΩ	Entrée U
	±5 V	1 MΩ	Entrée U
	±10 V	1 MΩ	Entrée U
	±40 V	1 MΩ	Entrée U
OHM Gamme	sélectionnable dans le menu avec changement de gamme automatique		
	0...100 Ω		
	0...1 kΩ		
	0...10 kΩ		
	0...100 kΩ		
Connexion	2, 3 ou 4 fils		
Pt Type	sélectionnable dans le menu		
	EU > 100/500/1 000 Ω	3 850 ppm/°C	-50°...450°C
	US > 100 Ω	3 920 ppm/°C	-50°...450°C
	RU > 50 Ω	3 910 ppm/°C	-200°...1 100°C
	RU > 100 Ω	3 910 ppm/°C	-200°...450°C
Connexion	2, 3 ou 4 fils		
Ni Type	sélectionnable dans le menu		
	Ni 1 000/10 000, 5 000 ppm/°C		-50°...250°C
	Ni 1 000/10 000, 6 180 ppm/°C		-50°...250°C
Connexion	2, 3 ou 4 fils		
Cu Type	sélectionnable dans le menu		
	Cu 50/100, 4 260 ppm/°C		-50°...200°C
	Cu 50/100, 4 280 ppm/°C		-200°...200°C
Connexion	2, 3 ou 4 fils		
T/C Type	J (Fe-CuNi)		-200°...900°C
	K (NiCr-Ni)		-200°...1 300°C
	T (Cu-CuNi)		-200°...400°C
	E (NiCr-CuNi)		-200°...690°C
	B (PtRh30-PtRh6)		300°...1 820°C
	S (PtRh10-Pt)		-50°...1 760°C
	R (Pt13Rh-Pt)		-50°...1 740°C
	N (Omegalloy)		-200°...1 300°C
	L (Fe-CuNi)		-200°...900°C
DU Alimentat. pot. linéaire	2 VDC/6 mA, Potentiometer resistance > 500 Ω		
Ext. entrées	3 entrées, sur contact		
	Les fonctions suivantes peuvent être assignées OFF / HOLD / LOCK / PASS. / TARE / CL. TA. / CL. M.M. / SAVE / CL. ME. / CHAN. A. / FIL. A. /MAT. FN. / SWIT.		

OPTION „A“

DC Gamme	sélectionnable dans le menu		
	±0,1 A	< 300 mV	Entrée I
	±0,25 A	< 300 mV	Entrée I
	±0,5 A	< 300 mV	Entrée I
	±1 A	< 30 mV	Entrée I
	±5 A	< 150 mV	Entrée I
	±100 V	20 MΩ	Entrée U
	±250 V	20 MΩ	Entrée U
	±500 V	20 MΩ	Entrée U

OPTION „B“

3x PM Gamme	sélectionnable dans le menu		
	0...20 mA	< 400 mV	Entrée 2, 3, 4 - I
	4...20 mA	< 400 mV	Entrée 2, 3, 4 - I
	±2 V	1 MΩ	Entrée 2, 3, 4 - U
	±5 V	1 MΩ	Entrée 2, 3, 4 - U
	±10 V	1 MΩ	Entrée 2, 3, 4 - U
	±40 V	1 MΩ	Entrée 2, 3, 4 - U

AFFICHAGE

Affichage: -99999...999999, LED monochrome à 14 segments
-999...9999, LED 3 couleurs à 7 segments
Hauteur des chiffres: 14 ou 20 mm
Couleur d'affichage: rouges ou vertes (hauteur 14 mm)
 rouge/vert/orange (hauteur 20 mm)
Unité de Mesure: les deux derniers Digits, sur un afficheur 6 Digits, peuvent servir à affiché l'unité de la valeur mesurée (Réglable dans le menu) (only 14 mm Affichage)
Virgule: réglable dans le menu
Luminosité: réglable dans le menu

PRÉCISION DE L'APPAREIL

TC: 50 ppm/°C
Précision: ±0,1% de la gamme + 1 chiffres (pour affichage 9999 et 5 mes./s)
 ±0,15% de la gamme + 1 chiffres **PT, T/C**
Précision de la soudure froide: ±1,5°C
Vitesse: 0,1..40 mesure/s
Surcharge possible: 2x; 10x (t < 30 ms) - non pour > 200 V et 5 A
Résolution (RTD, T/C): 1°/0,1°/0,01° C
Compensation de ligne: max. 30 Ω (RTD)
Compensation de soudure froide: réglable -20°...99°C ou automatique
Linéarisation: courbe de linéarisation en 50 points (uniquement avec OM Link)
Filtre digital: moyenne exp./flottante/arithmétique, arrondi
Fonction: offset, valeur mini et maxi, tare, valeur de PEAK, opérations math.
Enregistrement des données mesurées: dans la mémoire de l'appareil
 RTC - 15 ppm/°C, heure-date-valeur de mesure, < 266k données
 FAST - valeur de mesure, < 8k données
OM Link: Interface de communication pour Commande, Réglage et Mise à jour des appareils
Chien de garde: RAZ après 400 ms
Calibration: à 25°C et 40 % HR

ALARMES
Type: digital réglable dans le menu, temps de réponse < 30 ms
Mode d'hystérésis: limite de commutation, bande d'hystérésis „Lim ±1/2Hys.“

et le temps (±99,9 s), qui déterminent le délai de commutation
Mode de „jusqu'à“: intervalle d'allumage et d'extinction
Mode Dosage: Correction mode Jetée
Sortie: 1..2x relais Form A (250 VAC/30 VDC, 3 A)
 et 1..2x relais Form C (250 VAC/50 VDC, 3 A);
 2x/4x collecteur ouvert (30 VDC/100 mA); 2x SSR (250 VAC/1 A);
 2x Relais bistable (250 VAC/250 VDC, 3 A/0,3 A)

SORTIES DE DONNÉES

Protocole: ASCII, MESSBUS, MODBUS RTU, PROFIBUS DP
Format des données: 8 bit + pas de parité + 1 bit d'arrêt (ASCII)
 7 bits + parité paire + 1 bit d'arrêt (Messbus)
Vitesse: 600...230 400 Baud, 0,0096...12 Mbaud (PROFIBUS)
RS 232: isolée
RS 485: isolée, adressage (max. 31 appareils)

SORTIE ANALOGIQUE

Type: isolée, programmable avec résolution 16 bits, le type et la gamme sont réglable dans le menu
Non linéarité: 0,1% de la gamme
TC: 15 ppm/°C
ITS: temps de réponse changement de valeur < 1 ms
Gammes: 0...2,5/10 V, ±10 V, 0...0,5 mA, 0/4...20 mA
 (comp. < 600 Ω/12 V ou 1 000 Ω/24 V)

EXCITATION CAPTEUR

Réglable: 5...24 VDC/max. 1,2 W

ALIMENTATION

Gamme: 10...30 V AC/DC, ±10 %, PF ≥ 0,4, I_{SP} < 40 A/1 ms, isolée
 80...250 V AC/DC, ±10 %, PF ≥ 0,4, I_{SP} < 40 A/1 ms, isolée
Consommation: < 9,4 W/9,2 VA
 L'alimentation est protégée par un fusible à l'intérieur de l'appareil.

CARACTÉRISTIQUES MECANIQUES

Matériel: Noryl GFN2 SE1, non inflammable UL 94 V-1
Dimensions: 96 x 48 x 120 mm (l x h x p)
Dimension de perçage: 90,5 x 45 mm (w x h)

CONDITIONS D'UTILISATION

Raccordement: connecteur à vis débrochable, section < 1,5/2,5 mm²
Période de stabilisation: 5 minutes après mise sous tension
Temper. working/storage: -20°...60°C/-20°...80°C
Etanchéité: IP64 (uniquement pour le panneau d'avant)
Sécurité électrique: EN 61010-1, A2
Caractéristiques diélectrique: 4 kVAC après 1 min. entre l'alimentation et l'entrée
 4 kVAC après 1 min. entre l'alimentation, RSxxx, sortie analogique
 4 kVAC après 1 min. entre l'alimentation et la sortie relais
 2,5 kVAC après 1 min. entre l'entrée, RSxxx, sortie analogique
Résistance d'isolement: pour degré de pollution II, cat. II
 alimentation > 670 V (BI), 300 V (DI)
 entrée, sortie, Excitation Capteur > 300 V (BI), 150 V (DI)
EMC: EN 61326-1 (Zone industrielle)
Capacité sismique: IEC 980:1993, par. 6
SW validé: classe B, C dans le respect de la norme IEC 62138, 61226

BI - Isolation de base, DI - Isolation double

RACCORDEMENT

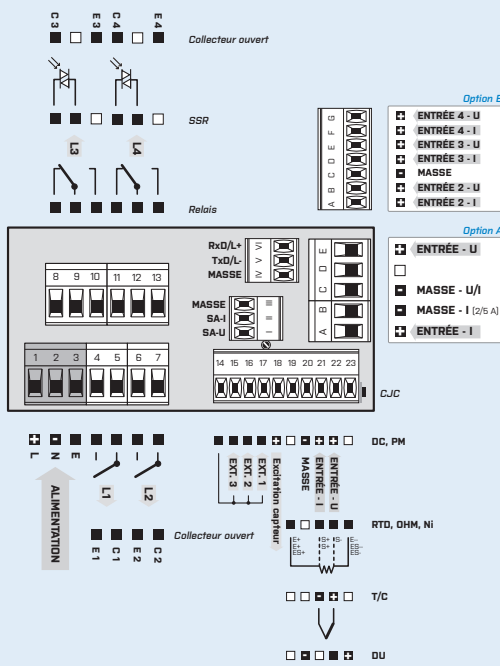

*MASSE (entrée + Option A) est reliée galvaniquement avec les entrées EXT. et le connecteur OM Link
 *Dans le cas de l'option B, nous recommandons de raccorder les bornes MASSE (carte principale/carte supplémentaire) par connexion externe

SPÉCIFICATION DU CODE DE COMMANDE

OM 402UNI

Alimentation	10...30 V AC/DC 80...250 V AC/DC	0	1	
Gamme de mesure	standard option „A“ option „B“	O	A	B
Alarmes	non 1x relais (Form A) 2x relais (Form A) 3x Relais (2x Form A + 1x Form C) 4x Relais (2x Form A + 2x Form C) 2x collecteur ouvert 4x collecteur ouvert 2x collecteur ouvert + 2x relais (Form C) 2x relais (Form C) 2x SSR 2x relais, bistable 1x relais (Form C)	0	1	2
Sortie analogique	non oui (compensation < 600 Ω/12 V) oui (compensation < 1000 Ω/24 V)	0	1	2
Sortie communication	non RS 232 RS 485 MODBUS* PROFIBUS	0	1	2
Excitation Capteur	oui		1	
Enregistrement des données mesurées	non RTC FAST		0	1
Couleur d'affichage	rouge (14 mm) vert (14 mm) rouge/vert (20 mm)			1 2 3
Autre	version client, ne remplissez pas SW validé - IEC 62138, IEC 61226			00 VS

La version de base de l'appareil est indiqué en caractères gras

* Indisponible avec RTC/FAST

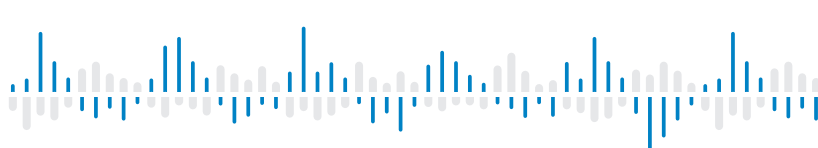

OM 402PID



Le modèle OM402PID est un régulateur PID de tableau à entrée universelle conçu pour un confort d'utilisation maximal et le but est de maintenir la compétitivité de ses prix. Le modèle est un appareil en entrée universelle avec la possibilité de configurer 8 types d'entrées différentes, qui sont facilement configurables dans le menu de l'appareil.

L'OM402PID possède de base, deux relais de commande et deux sorties relais. La consigne peut être constante ou déterminée par l'un des 14 programmes. L'appareil est basé sur un microcontrôleur 8 bit avec convertisseur sigma-delta multivoie 24 bits, qui lui assure une grande précision et stabilité.

REGULATEUR PID A ENTREE UNIVERSELLE

- Affichage 4 digit programmable
- Entrée universelle (DC, PM, RTD, T/C, DU)
- 4 Sorties
- RTC avec enregistrement des valeurs mesurées
- Filtre digital, Tare, Linéarisation
- Dimension DIN 96 x 48 mm
- Alimentation 10...30 V AC/DC; 80...250 V AC/DC
- Option
Sortie communication • Sortie analogique

OM 402PID
REGULATEUR PID A ENTREE UNIVERSELLE

COMMANDE

L'appareil est mis au point et commandé par cinq touches, positionnées en face avant de l'appareil. Tous les réglages de l'appareil peuvent être réalisés par 3 types de programmations.

LE MENU LIGHT est protégé par un code numérique optionnel Et ne contient que les postes nécessaires pour le réglage de l'appareil.

LE MENU PROFI est protégé par un code numérique optionnel et contient le réglage entier de l'appareil.

LE MENU USER peut contenir des postes arbitraires, choisis dans le menu de programmation (LIGHT/PROFI) auxquels on donne la permission (voir ou modifier). L'accès est libre, sans le mot de passe.

L'appareil est équipé en standard de l'interface OMLink qui permet de modifier le programme et de sauvegarder tous les réglages de l'appareil ainsi que mettre à jour le software interne de l'appareil (avec le câble OML).

Tous les réglages sont sauvegardés dans la mémoire EEPROM (ils restent en mémoire en cas de coupure secteur).

OPTION

ENTRÉE DE CONSIGNE configuré par l'utilisateur pour régler son process. Il existe des entrées courant et tension.

LES SORTIES COMMUNICATIONS sont, pour la transmission de la mesure pour la répétition d'affichage ou encore directement dans les systèmes de contrôle. Type isolées RS232 et RS485 avec le Protocole ASCII/MESSBUS/MODBUS/PROFIBUS

LES FONCTIONS EN STANDARD

AFFICHEUR PROGRAMMABLE

Sélection: du type d'entrée et de la gamme de mesure

Réglage: manuel, dans le menu affichage, il peut être réglé pour les deux valeurs limites du signal d'entrée, par exemple entrée 0...20 mA > 0...500,0

Affichage: -999...9999

RÉGULATION PID

Fonction: PID, PI ou proportionnelle

Relais de sortie: double, 2 états et PWM

Sortie analogique: isolées, mode chaud, froid ou chaud/froid

Requise quantité: fixe, à partir de l'entrée analogique par programmation

Nombre de programmes /actions: 14/64

Enclenchement: temps, une fois par semaine, bouton externe

SORTIES RELAIS

Type: digitale, réglable dans le menu

Sorties: relais L1 et L2 relais d'alarmes, L3 et L4 pour régulation ou relais d'alarmes

SORTIE ANALOGIQUE

Utilisation: peut être utiliser en fonction. régulation ou comme copie d'affichage

Type: isolée, program. avec résolution 12 bits, le type et la gamme sont réglable dans le menu

COMPENSATION

De ligne (RTD, OHM): automatique (fil 3- et 4-) ou manuel dans le menu (fil 2-)

Sondes (RTD): raccordement intérieur (résistance de la conduite dans la tête de mesure)

Soudure froide (T/C): manuel ou automatique, choix du TC et compens. dans le menu

FILTRE NUMÉRIQUES

Flottant/Exp./Arithmétique moyenne: sur 2...30/100/100 mesures

Arrondi: réglage du filtre pour l'affichage

FONCTION

Linéarisation: courbe de linéarisation en 50 points (uniquement avec OM Link)

Valeur min./max.: enregistrement des valeurs min/max atteinte pendant la mesure

Tare: conçus pour réinitialiser l'affichage à zéro lors de dérive du signal d'entrée

Valeur de PEAK: affiche la valeur maximale ou minimale

Opérations mathématique: polynôme, racine carrée

ENREGISTREMENT DES MESURES

RTC: le stockage de la période sélectionnée et la période, le dispositif de mémoire peut stocker jusqu'à 265.000 valeurs avec la transmission de données au PC via RS 232/485 ou Link OM

CARACTÉRISTIQUES TECHNIQUES

ENTRÉE		
Nombre d'entrée	1	
DC Gamme	sélectionnable dans le menu	
±60 mV	> 100 MΩ	Entrée U
±150 mV	> 100 MΩ	Entrée U
±300 mV	> 100 MΩ	Entrée U
±1 200 mV	> 100 MΩ	Entrée U
PM Gamme	sélectionnable dans le menu	
0...20 mA	< 400 mV	Entrée I
4...20 mA	< 400 mV	Entrée I
±2 V	1 MΩ	Entrée U
±5 V	1 MΩ	Entrée U
±10 V	1 MΩ	Entrée U
±40 V	1 MΩ	Entrée U
Valeur requise	extensions optionnelles – à préciser à la commande La gamme et le réglage sont les mêmes que l'option „PM“ Raccordement aux entrées - Valeur requise „U/I“	
OHM Gamme	sélectionnable dans le menu	
0...100 Ω		
0...1 kΩ		
0...10 kΩ		
0...100 kΩ		
Connexion	2, 3 ou 4 fils	
Pt Type	sélectionnable dans le menu	
EU > 100/500/1 000 Ω, 3 850 ppm/°C	-50°...450°C	
US > 100 Ω, 3 920 ppm/°C	-50°...450°C	
RU > 50 Ω, 3 910 ppm/°C	-200°...1 100°C	
RU > 100 Ω, 3 910 ppm/°C	-200°...450°C	
Connexion	2, 3 ou 4 fils	
Ni Type	sélectionnable dans le menu	
Ni 1 000/10 000, 5 000 ppm/°C	-50°...250°C	
Ni 1 000/10 000, 6 180 ppm/°C	-50°...250°C	
Connexion	2, 3 ou 4 fils	
Cu Type	sélectionnable dans le menu	
Cu 50/100, 4 260 ppm/°C	-50°...200°C	
Cu 50/100, 4 280 ppm/°C	-200°...200°C	
Connexion	2, 3 ou 4 fils	
T/C Type	sélectionnable dans le menu	
J (Fe-CuNi)	-200°...900°C	
K (NiCr-Ni)	-200°...1 300°C	
T (Cu-CuNi)	-200°...400°C	
E (NiCr-CuNi)	-200°...690°C	
B (PtRh30-PtRh6)	300°...1 820°C	
S (PtRh10-Pt)	-50°...1 760°C	
R (Pt13Rh-Pt)	-50°...1 740°C	
N (Omega alloy)	-200°...1 300°C	
L (Fe-CuNi)	-200°...900°C	
DU Alimentat. potent. linéaire	2 VDC/6 mA, Potentiometer resistance > 500 Ω	

Ext. entrées	3 entrées, sur contact
OFF	entrée off
HOLD	blocage d'affichage/indicateur
LOCK	blocage des touches
PASS.	blocage de l'accès au menu
TARE	activation de la tare
CL. TA	RAZ tare
CL. M.M.	RAZ valeur maxi et mini
SAVE	enregistrem. des données (FAST/RTC)
CL. ME.	RAZ enregistr. des données (FAST/RTC)
STOP R.	arrêt de la régulation
STAR. P.	régulation en cours jusqu'à la valeur spécifiée
STAR. A	régulation en cours jusqu'à...valeur requise*

AFFICHAGE
Affichage: -999...9999, LED monochrome à 14 segments;
Hauteur des chiffres: 14 mm
Couleur d'affichage: rouges ou vertes
Affichage auxiliaire: 2x -999...9999, LED 7 segments, vertes, hauteur 9 mm
 L'affichage supérieur indique le nombre de programme / STEP, l'affichage inférieur indique la valeur de consigne
LED de signalisation: jaune (réglementation) - „+“, „-“, „3“, „4“
 rouges (alarmes) - „1“, „2“, „3“, „4“, vertes (Tare) - „T“, „t“
Virgule: réglable dans le menu
Luminosité: réglable dans le menu

PRECISION DE L'APPAREIL
TC: 50 ppm/°C
Précision: ±0,1% de la gamme + 1 chiffres (pour affichage 9999 et 5 mes./s) ±0,15% de la gamme + 1 chiffres **PT, T/C**
Vitesse: 0,1...40 mesure/s
Surcharge possible: 2x; 10x (t < 30 ms)
Résolution (RTD, T/C): 1°/0,1°/0,01°
Compensation de ligne: max. 30 Ω (RTD)
Compensation de soudure froide: réglable -20°...99°C ou automatique
Linéarisation: courbe de linéarisation en 50 points (uniquement avec OM Link)
Filtre digital: moyenne exp./flottante/arithmétique, arrondi
Fonction: offset, valeur mini et maxi, tare, valeur de PEAK, opérations math.
Enregistrement des données mesurées: dans la mémoire de l'appareil
OM Link: Interface de communication pour Commande, Réglage et Mise à jour des appareils
Chien de garde: RAZ après 400 ms
Calibration: à 25°C et 40 % HR

ALARMES
Type: digital réglable dans le menu, temps de réponse < 30 ms
Mode d'hystérésis: limite de commutation, bande d'hystérésis „Lim ±1/2Hys.“ et le temps (±99,9 s), qui déterminent le délai de commutation
Mode 'de - jusqu'à': intervalle d'allumage et d'extinction
Mode double état: L3 bascule en déviation négative (AUGMENTATION), L4 commutes en déviation positive (DIMINUTION)
Mode PWM: L3 bascule en déviation négative (AUGMENTATION).

L4 commutes en déviation positive (DIMINUTION)
Mode Programme: - le relais est actif après la fin du programme, si le temps „0“ est réglé- en permanence, sinon pendant un certain temps „TIM. L2“
Mode Prêt: l'action du Relais se produit lorsque le point de consigne est atteint pour la première fois, le relais s'éteint lorsque le point de consigne est modifié; le relais est activé lorsque le point de consigne est atteint; si le temps „0“ est réglé- en permanence
Sortie: 2x relais Form A (250 VAC/30 VDC, 3 A)
 2x relais FORM C (250 VAC/50 VDC, 3 A);
 4x collecteur ouvert (30 VDC/100 mA) ou 2x SSR (250 VAC/1 A)
SORTIES DE DONNÉES
Protocole: ASCII, MESSBUS, MODBUS RTU, PROFIBUS DP
Format des données: 8 bit + pas de parité + 1 bit d'arrêt (ASCII)
 7 bits + parité paire + 1 bit d'arrêt (Messbus)
Vitesse: 600...230 400 Baud, 9 600 Baud...12 Mbaud (PROFIBUS)
RS 232: isolée
RS 485: isolée, adressage (max. 31 appareils)

SORTIE ANALOGIQUE
Type: isolée, programmable avec résolution 16 bits, le type et la gamme sont réglable dans le menu
Non linéarité: 0,1% de la gamme
TC: 15 ppm/°C
Vitesse: temps de réponse changement de valeur < 1 ms
Gammes: 0...2/5/10 V, ±10 V, 0...5 mA, 0/4...20 mA
 (comp. < 600 Ω/12 V ou 1 000 Ω/24 V)

EXCITATION CAPTEUR
Réglable: 5...24 VDC/max. 12 W

ALIMENTATION
Gamme: 10...30 V AC/DC, ±10 %, PF ≥ 0,4, I_{STP} < 40 A/1 ms, isolée
 80...250 V AC/DC, ±10 %, PF ≥ 0,4, I_{STP} < 40 A/1 ms, isolée
Consommation: < 9,4 W/9,2 VA
 L'alimentation est protégée par un fusible à l'intérieur de l'appareil.

CARACTERISTIQUES MECANIQUES
Matériel: Noryl GFN2 SE1, non inflammable UL 94 V-1
Dimensions: 96 x 48 x 120 mm (l x h x p)
Dimension de perçage: 90,5 x 45 mm (w x h)

CONDITIONS D'UTILISATION
Raccordement: connecter à vis débouchable, section < 1,5/2,5 mm²
Période de stabilisation: 5 minutes après mise sous tension
Temperature working/storing: -20°...60°C/-20°...80°C
Etançhèité: IP64 (uniquement pour le panneau d'avant)
Sécurité électrique: EN 61010-1, A2
Caractéristiques électrostatiques: 4 kVAC après 1 min. entre l'aliment. et l'entrée
 4 kVAC après 1 min. entre l'alimentation, RSxxx, sortie analogique
 4 kVAC après 1 min. entre l'alimentation et la sortie relais
 2,5 kVAC après 1 min. entre l'entrée, RSxxx, sortie analogique
Résistance d'isolement: pour degré de pollution II, cat. II
 alimentation > 670 V (BI), 300 V (DI)
 entrée, sortie, Excitation Capteur > 300 V (BI), 150 V (DI)
EMC: EN 61326-1 (Zone industrielle)

BI - Isolation de base, DI - Isolation double

RACCORDEMENT

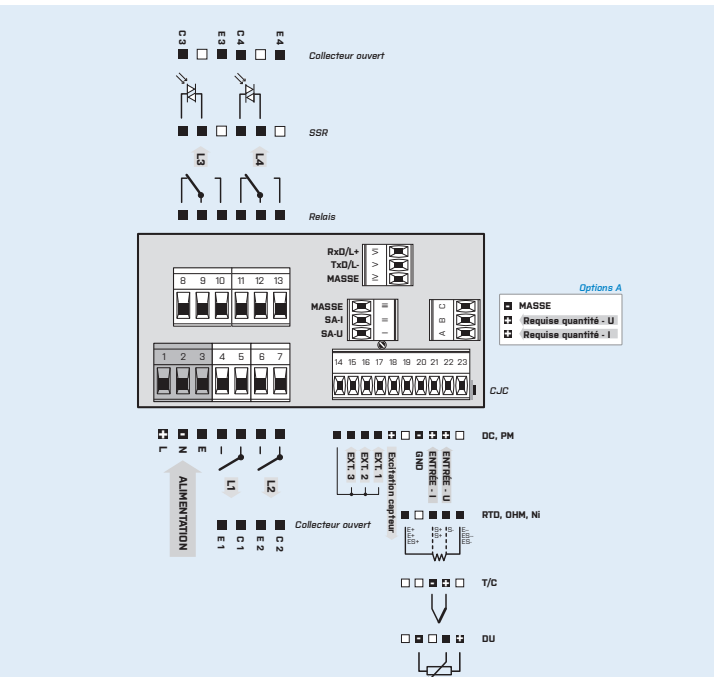

*Pour la «valeur demandée», il est recommandé de connecter les bornes GND (carte principale / carte supplémentaire) par un raccordement externe.

SPÉCIFICATION DU CODE DE COMMANDE

OM 402PID		-				1	-			
Alimentation	10...30 V AC/DC	0								
	80...250 V AC/DC	1								
Deuxième entrée de la consigne	non		0							
	oui		A							
Sortie de contrôle (Sortie L3, L4)	Relais			0						
	SSR			1						
Sortie analogique	non				0					
	oui (compensation < 600 Ω/12 V)				1					
	oui (compensation < 1 000 Ω/24 V)				2					
Sortie communication	aucun					0				
	RS 232					1				
	RS 485					2				
	MODBUS					3				
	PROFIBUS					4				
Excitation Capteur	oui							1		
Autre	version client, ne remplissez pas									00

La version de base de l'appareil est indiqué en caractères gras

* Launch for sale has not been set.

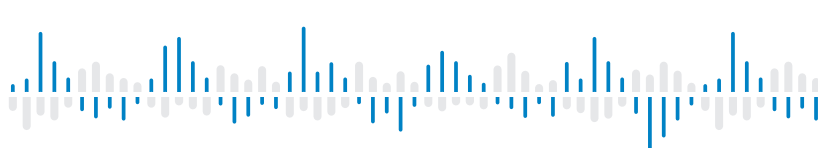

DC VOLTMÈTRE ET AMPÈREMÈTRE

- Affichage 4,5 digit
- Gamme: $\pm 199,99$ mV
 $\pm 1,9999$ V; $\pm 19,999$ V; $\pm 199,99$ V
 $\pm 199,99$ μ A; $\pm 1,9999$; $\pm 19,999$; $\pm 199,99$ mA
- Dimension DIN 96 x 24 mm
- Alimentation 12...24 VDC; 230 VAC

OM 45DC

L'OM45DC est un Voltmètre Ampèremètre en courant continu, à 4,5 digit, peu coûteux.

Par ses dimensions réduites, cet appareil est adapté pour des montages en panneaux mosaïque.

OM 45DC
DC VOLTMÈTRE ET AMPÈREMÈTRE

COMMANDE

L'instrument est conçu pour une mesure simple, sans contrôle supplémentaire. La position de la virgule décimale est sélectionnable par en face avant de l'appareil.

CALIBRATION

Les plages de réglage de l'affichage pour les deux valeurs limite d'entrée peuvent être réglées par potentiomètre à l'arrière de l'instrument ($\pm 10\%$).

CARACTÉRISTIQUES TECHNIQUES

ENTRÉE

Nombre d'entrée	1			
DC	Gamme	a préciser à la commande		
		±199,99 µA	< 500 mV	Entrée 1
		±1,9999 mA	< 500 mV	Entrée 1
		±19,999 mA	< 500 mV	Entrée 1
		±199,99 mA	< 200 mV	Entrée 1
		±1,9999 V	1 MΩ	Entrée 1
		±19,999 V	1 MΩ	Entrée 1
		±199,99 V	1 MΩ	Entrée 2

AFFICHAGE

Affichage: ±19999, LED monochrome à 7 segments
Hauteur des chiffres: 14 mm
Couleur d'affichage: rouges ou vertes
Virgule: réglable - par cavalier
Luminosité: réglable - par potentiomètre derrière face avant

PRÉCISION DE L'APPAREIL

TC: 100 ppm/°C
Précision: ±0,15 % de la gamme + 1 chiffre
Vitesse: 1,2/2,5/5/10 mesure/s
Surcharge possible: 2x 10x (t < 30 ms) - non pour 200 V
Calibration: à 25°C et 40 % HR

ALIMENTATION

Gamme: 230 VAC/50 Hz, ±10 %, 2,5 VA
 12...24 VDC/max. 2,3 W, non isolée
 L'alimentation est protégée par un fusible à l'intérieur de l'appareil.

CARACTÉRISTIQUES MÉCANIQUES

Matériau: Noryl GFN2 SE1, non inflammable UL 94 V-I
Dimensions: 96 x 24 x 100 mm (l x h x p)
Dimension de perçage: 90,5 x 21,5 mm (w x h)

CONDITIONS D'UTILISATION

Raccordement: connecteur à vis débrochable, section < 2,5 mm²
Période de stabilisation: 5 minutes après mise sous tension
Température utilisation: 0°...60°C
Température stockage: -10°...85°C
Étanchéité: IP40 (uniquement pour le panneau d'avant)
Sécurité électrique: EN 61010-1, A2
Caractéristiques diélectrique: 2,5 kVAC après 1 min. entre l'alimentation et l'entrée
Résistance d'isolement: pour degré de pollution II, cat. II.
 AC alimentation > 600 V (BI), 300 V (DI)
 DC alimentation, entrée > 300 V (BI), 150 V (DI)
EMC: EN 61326-1 (Zone industrielle)

BI - Isolation de base, DI - Isolation double

RACCORDEMENT

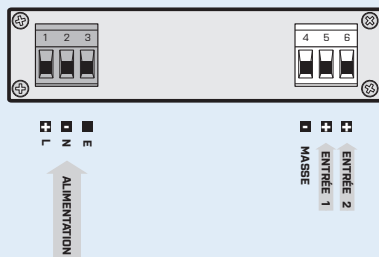

SPÉCIFICATION DU CODE DE COMMANDE

OM 45DC		-		□ □ □	
Alimentation	230 VAC/50 Hz	1			
	12...24 VDC, non isolée	2			
Gamme de mesure	±1,9999 V		B		
	±19,999 V		C		
	±199,99 V		D		
	±199,99 µA		J		
	±1,9999 mA		K		
	±19,999 mA		L		
	±199,99 mA		M		
	sur demande		Z		
Couleur d'affichage	rouge			1	
	vert			2	

La version de base de l'appareil est indiquée en caractères gras

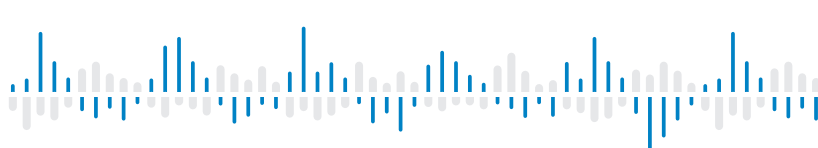

INDICATEUR DE PROCESS

- Affichage 4,5 digit
- Gamme: 0...5 mA; 0...20 mA; 4...20 mA
±2 V; ±5 V; ± 10V
- Dimension DIN 96 x 24 mm
- Alimentation 12...24 VDC; 230 VAC

COMMANDE

L'instrument est conçu pour une mesure simple, sans contrôle supplémentaire.
La position de la virgule décimale est sélectionnable par en face avant de l'appareil.

CALIBRATION

Les plages de réglage de l'affichage pour les deux valeurs limite d'entrée peuvent être réglées par potentiomètre à l'arrière de l'instrument ($\pm 10\%$).

OM 45PM

L'OM45PM est un indicateur de process de 4,5 digits, peu coûteux.
Par ses dimensions réduites, cet appareil est adapté pour des montages en panneaux mosaïque.

OM 45PM
INDICATEUR DE PROCESS

CARACTÉRISTIQUES TECHNIQUES

ENTRÉE

Nombre d'entrée	1
PM	Gamme
	a préciser à la commande
	0...5 mA < 500 mV
	0...20 mA < 500 mV
	4...20 mA < 500 mV
	±2 V 1 MΩ
	±5 V 1 MΩ
	±10 V 1 MΩ

AFFICHAGE

Affichage: ±19999, LED monochrome à 7 segments
 Hauteur des chiffres: 14 mm
 Couleur d'affichage: rouges ou vertes
 Virgule: réglable - par cavalier
 Luminosité: réglable - par potentiomètre derrière face avant

PRÉCISION DE L'APPAREIL

TC: 100 ppm/°C
 Précision: ±0,15% de la gamme + 1 chiffre
 Vitesse: 1,2/2,5/5/10 mesure/s
 Surcharge possible: 2x 10x (t < 30 ms)
 Calibration: à 25°C et 40 % HR

ALIMENTATION

Gamme: 230 VAC/50 Hz, ±10 %, 2,5 VA
 12...24 VDC/max: 2,3 W, non isolée
 L'alimentation est protégée par un fusible à l'intérieur de l'appareil.

CARACTÉRISTIQUES MECANIQUES

Matériel: Noryl GFN2 SE1, non inflammable UL 94 V-I
 Dimensions: 96 x 24 x 100 mm (l x h x p)
 Dimension de perçage: 90,5 x 21,5 mm (w x h)

CONDITIONS D'UTILISATION

Raccordement: connecteur à vis débrochable, section < 2,5 mm²
 Période de stabilisation: 5 minutes après mise sous tension
 Température utilisation: 0°...60°C
 Température stockage: -10°...85°C
 Etanchéité: IP40 (uniquement pour le panneau d'avant)
 Sécurité électrique: EN 61010-1, A2
 Caractéristiques diélectrique: 2,5 kVAC après 1 min. entre l'alimentation et l'entrée
 Résistance d'isolement: pour degré de pollution II, cat. II.
 AC alimentation > 600 V (BI), 300 V (DI)
 DC alimentation, entrée > 300 V (BI), 150 V (DI)
 EMC: EN 61326-1 (Zone industrielle)

BI - Isolation de base, DI - Isolation double

RACCORDEMENT

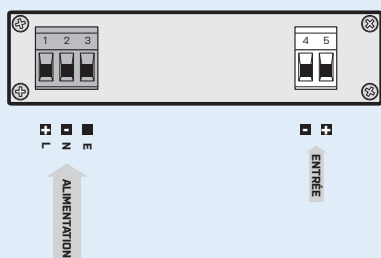

SPÉCIFICATION DU CODE DE COMMANDE

OM 45PM -

Alimentation	230 VAC/50 Hz	1	
	12...24 VDC, non isolée	2	
Gamme de mesure	0...5 mA	A	
	0...20 mA	B	
	4...20 mA	C	
	±2 V	D	
	±5 V	E	
	±10 V sur demande	F	Z
Couleur d'affichage	rouge		1
	vert		2

Merci de préciser à la commande la gamme d'entrée et l'affichage correspondant (ex. entrée 0...20 mA > affichage 0.00...100.00)

La version de base de l'appareil est indiqué en caractères gras

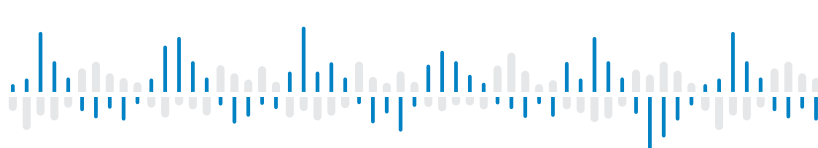

VOLTMÈTRE ET AMPÈREMÈTRE

- Affichage 5 digit programmable
- Gamme: $\pm 99,999$ mV... $\pm 300,00$ V
 $\pm 999,99$ μ A... $\pm 5,0000$ A
- Mathématique, Filtre digital, Tare
- Précision: 0,02 %, et la vitesse 100 mes./s
- Dimension DIN 96 x 48 mm
- Alimentation 10...30 V AC/DC; 80...250 V AC/DC
- Option
Alarmes • Sortie communication • Sortie analogique
Enregistrement des valeurs mesurées

OM 502DC



L'OM 502DC est un indicateur programmable Voltmètre/Ampèremètre continu de haute précision 5 digits.

L'appareil est basé sur un microcontrôleur 8 bit avec convertisseur sigma-delta multivoie 24 bits, qui lui assure une grande précision, stabilité et commande simplifiée de l'appareil.

OM 502DC VOLTMÈTRE ET AMPÈREMÈTRE

COMMANDE

L'appareil est mis au point et commandé par cinq touches, positionnées en face avant de l'appareil. Tous les réglages de l'appareil peuvent être réalisés par 3 types de programmations.

LE MENU LIGHT est protégé par un code numérique optionnel Et ne contient que les postes nécessaires pour le réglage de l'appareil.

LE MENU PROFI est protégé par un code numérique optionnel et contient le réglage entier de l'appareil.

LE MENU USER peut contenir des postes arbitraires, choisis dans le menu de programmation (LIGHT/PROFI) auxquels on donne la permission (voir ou modifier). L'accès est libre, sans le mot de passe.

L'appareil est équipé en standard de l'interface OMLink qui permet de modifier le programme et de sauvegarder tous les réglages de l'appareil ainsi que mettre à jour le software interne de l'appareil (avec le câble OML).

Tous les réglages sont sauvegardés dans la mémoire EEPROM (ils restent en mémoire en cas de coupure secteur). Les unités de mesure peuvent être visualisées sur l'écran.

OPTION

LES ALARMES sont affectées à la surveillance d'une, deux, trois ou quatre valeurs limites avec Sortie Relais En tant qu'utilisateur, vous pouvez sélectionner le mode de limite: LIMIT/DOSAGE/DE-JUSQU'A. Les limites ont une hystérésis réglable dans la gamme de l'Affichage ainsi que le temps d'enclenchement réglable de 0...99,9 s. Le dépassement des limites prédéfinies est signalé par une LED et par la mise en marche du relais.

LES SORTIES COMMUNICATIONS sont, pour la transmission de la mesure pour la répétition d'affichage ou encore directement dans les systèmes de contrôle. Type isolées RS232 et RS485 avec le Protocole ASCII/PROFIBUS.

LES SORTIES ANALOGIQUES isolées, sont utiles lors du besoin de traiter les données dans un système externe. Cette SA universelle permet la sélection du type de sortie - tension/courant. La valeur de Sortie analogique correspond avec les valeurs affichées, le type et la gamme sont sélectionnables dans le menu.

ENREGISTREMENT DES MESURES est basé sur une horloge interne. Utile pour enregistrer les valeurs mesurées. Disponible en deux modes, FAST, conçu pour une acquisition rapide (< 40 enregist./s) jusqu'à 8000 enregistrements, ou RTC, où les données sont régies en temps réel avec stockage des données dans une période de temps et vitesse d'acquisition configurable. Jusqu'à 266000 valeurs peuvent être stockées dans la mémoire de l'instrument. La transmission des données dans le PC se fait via l'interface série RS232/485 et le logiciel OM Link.

LES FONCTIONS EN STANDARD

AFFICHEUR PROGRAMMABLE

Réglage: manuel, dans le menu affichage, il peut être réglé pour les deux valeurs limites du signal d'entrée, par exemple entrée 0...300,0 V > 0...450,0

Affichage: -99999...99999

EXCITATION CAPTEUR

Gamme: 5...24 VDC/1,2 W, pour l'alimentation des capteurs et des transmetteurs

FONCTION

Linéarisation: courbe de linéarisation en 50 points (uniquement avec OM Link)

Valeur min./max.: enregistrement des valeurs min/max atteinte pendant la mesure

Tare: conçus pour réinitialiser l'affichage à zéro lors de dérive du signal d'entrée

Valeur de PEAK: affiche la valeur maximale ou minimale

Opérations mathématique: polynôme, 1/x, logarithme, exponentiel, carré, racine carrée, sin x

FILTRE NUMÉRIQUES

Moyenne flottante: sur 2...30 mesures

Moyenne exponentielle: sur 2...100 mesures

Moyenne arithmétique: sur 2...100 mesures

Arrondi: réglage du filtre pour l'affichage

COMMANDE EXTÉRIEURE

Verrouillage: blocage des touches

Blocage: blocage de l'affichage

Tare: activation de la tare

RAZ MM: RAZ min./max. value

CARACTÉRISTIQUES TECHNIQUES

ENTRÉE

Nombre d'entrée	1		
DC Gamme	à préciser à la commande		
	±999,99 µA	< 300 mV	Entrée I
	±9,9999 mA	< 300 mV	Entrée I
	±99,999 mA	< 300 mV	Entrée I
	±999,99 mA	< 50 mV	Entrée I
	±5,0000 A	< 10 mV	Entrée I
	±99,999 mV	1,8 MQ	Entrée U
	±999,99 mV	1,8 MQ	Entrée U
	±9,9999 V	1,8 MQ	Entrée U
	±99,999 V	1,8 MQ	Entrée U
	±300,00 V	1,8 MQ	Entrée U
Ext. entrées	3 entrées, sur contact		
Les fonctions suivantes peuvent être assignées			
OFF	entrée off		
HOLD	blocage d'affichage/indicateur		
LOCK	blocage des touches		
PASS.	blocage de l'accès au menu		
TARE	activation de la tare		
CL. TA.	RAZ tare		
CL. M.M.	RAZ valeur maxi et mini		
SAVE	enregistrement des données (FAST/RTC)		
CL. ME.	RAZ enregistr. des données (FAST/RTC)		
CHAN. A.	affichage valeur „Channel A“		
FIL. A.	affichage valeur „Channel A“ + filtre		
MAT. FN.	affichage valeur „Math. Fonction“		

AFFICHAGE

Affichage: -99999...999999, LED monochrome à 14 segments
Hauteur des chiffres: 14 mm
Couleur d'affichage: rouges ou vertes
Unité de Mesure: les deux derniers Digits, sur un afficheur 6 Digits, peuvent servir à affiché l'unité de la valeur mesurée (Réglable dans le menu)
Virgule: réglable dans le menu
Luminosité: réglable dans le menu

PRÉCISION DE L'APPAREIL

TC: 50 ppm/°C
Précision: ±0,02% de la gamme + 1 chiffres
 (La précision est indiquée pour un affichage 99999 et 10 mes./s)
 ±0,1% de la gamme + 1 chiffres **DC (5 A)**
 ±0,05% de la gamme + 1 chiffres **DC (1 A)**
Vitesse: 1...100 mesure/s
Surcharge possible: 2x: 10x (t < 30 ms) - non pour 300 V et 5 A
Linéarisation: courbe de linéarisation en 50 points (uniquement avec OM Link)
Filtre digital: moyenne exp./flottante/arithmétique, arrondi
Fonction: offset, valeur mini et maxi, tare, valeur de PEAK, opérations math.
Enregistrement des données mesurées: dans la mémoire de l'appareil
 RTC - 15 ppm/°C, heure-date-valeur de mesure, < 266k données
 FAST - valeur de mesure, < 8k données
Chien de garde: RAZ après 400 ms
OM Link: Interface de communication pour Commande, Réglage et Mise à jour des appareils
Calibration: à 25°C et 40 % HR

ALARMES

Type: digital réglable dans le menu, temps de réponse < 30 ms
Mode d'hystérésis: limite de commutation, bande d'hystérésis „Lim ±1/2Hys.“ et le temps (±99,9 s), qui déterminent le délai de commutation
Mode „de - jusqu'à“: intervalle d'allumage et d'extinction
Mode Dosage: Correction mode Jetée
Sortie: 1...2x relais Form A (250 VAC/30 VDC, 3 A)
 et 1...2x relais Form C (250 VAC/50 VDC, 3 A);
 2x/4x collecteur ouvert (30 VDC/100 mA); 2x SSR (250 VAC/ 1 A);
 2x Relais bistable (250 VAC/250 VDC, 3 A/0,3 A)

SORTIES DE DONNÉES

Protocole: ASCII, MESSBUS, MODBUS RTU, PROFIBUS DP
Format des données: 8 bit + pas de parité + 1 bit d'arrêt (ASCII)
 7 bits + parité paire + 1 bit d'arrêt (Messbus)
Vitesse: 600...230 400 Baud
 9 600 Baud...12 Mbaud (PROFIBUS)
RS 232: isolée
RS 485: isolée, adressage (max. 31 appareils)

SORTIE ANALOGIQUE

Type: isolée, programmable avec résolution 16 bits, le type et la gamme sont réglable dans le menu
Non linéarité: 0,1% de la gamme
TC: 15 ppm/°C
Vitesse: temps de réponse changement de valeur < 1 ms
Gammes: 0...2,5/10 V, ±10 V, 0...5 mA, 0/4...20 mA
 (comp. < 600 Ω/12 V ou 1 000 Ω/24 V)

EXCITATION CAPTEUR

Réglable: 5...24 VDC/max. 1,2 W, isolée

ALIMENTATION

Gamme: 10...30 V AC/DC, ±10 %, PF≥0,4, I_{STP}< 40 A/1 ms, isolée
 80...250 V AC/DC, ±10 %, PF≥0,4, I_{STP}< 40 A/1 ms, isolée
Consommation: < 8,0 W/7,8 VA
 L'alimentation est protégée par un fusible à l'intérieur de l'appareil.

CARACTÉRISTIQUES MECANIQUES

Matériel: Noryl GFN2 SE1, non inflammable UL 94 V-1
Dimensions: 96 x 48 x 120 mm (l x h x p)
Dimension de perçage: 90,5 x 45 mm (w x h)

CONDITIONS D'UTILISATION

Raccordement: connecteur à vis débrochable, section < 1,5/2,5 mm²
Période de stabilisation: 5 minutes après mise sous tension
Température utilisation: -20°...60°C
Température stockage: -20°...85°C
Étanchéité: IP64 (uniquement pour le panneau d'avant)
Sécurité électrique: EN 61010-1, A2
Caractéristiques diélectrique: 4 kVAC après 1 min. entre l'alimentation et l'entrée
 4 kVAC après 1 min. entre l'alimentation, RSxxx, sortie analogique
 4 kVAC après 1 min. entre l'alimentation et la sortie relais
 2,5 kVAC après 1 min. entre l'entrée, RSxxx, sortie analogique
Résistance d'isolement: pour degré de pollution II, cat. II
 alimentation > 670 V (BI), 300 V (DI)
 entrée, sortie, Excitation Capteur > 300 V (BI), 150 V (DI)
EMC: EN 61326-1 (Zone industrielle)

BI - Isolation de base, DI - Isolation double

RACCORDEMENT

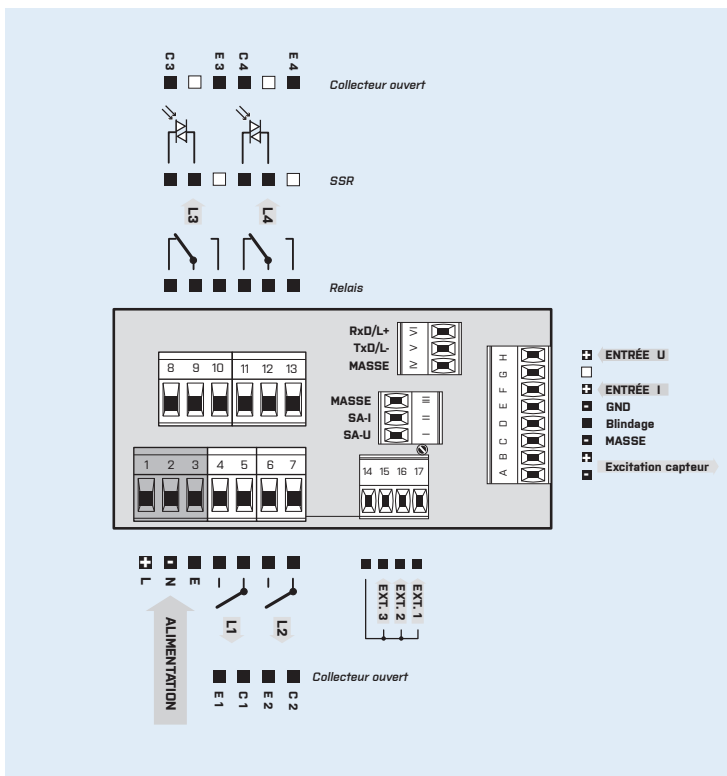

SPÉCIFICATION DU CODE DE COMMANDE

OM 502DC

		- [] [] [] [] [] [] [] [] [] [] [] [] - []									
Alimentation	10...30 V AC/DC 80...250 V AC/DC	0 1									
Gamme de mesure	±99,999 mV ±999,99 mV ±9,9999 V ±99,999 V ±300,00 V ±999,99 µA ±9,9999 mA ±99,999 mA ±999,99 mA ±5,0000 A	A B C D E K L M N P									
Alarmes	aucun 1x relais (Form A) 2x relais (Form A) 3x Relais (2x Form A + 1x Form C) 4x Relais (2x Form A + 2x Form C) 2x collecteur ouvert 4x collecteur ouvert 2x collecteur ouvert + 2x relais (Form C) 2x relais (Form C) 2x SSR 2x Relais bistable 1x relais (Form C)	0 1 2 3 4 5 6 7 8 9 A B									
Sortie communication	aucun RS 232 RS 485 MODBUS* PROFIBUS	0 1 2 3 4									
Sortie analogique	non oui (compensation < 600 Ω/12 V) oui (compensation < 1 000 Ω/24 V)	0 1 2									
Excitation Capteur	oui		1								
Enregistrement des données mesurées	non RTC FAST			0 1 2							
Couleur d'affichage	rouge vert								1 2		
Autre	version client, ne remplissez pas										00

La version de base de l'appareil est indiqué en caractères gras

* Indisponible avec RTC/FAST

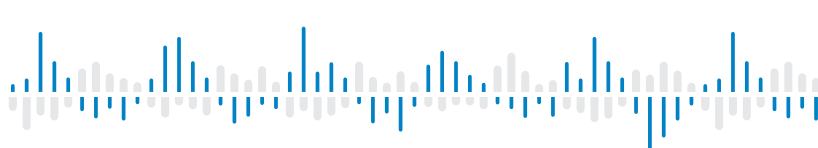

INDICATEUR DE PROCESS

- Affichage 5 digit programmable
- Gamme: 0...5 mA; 0...20 mA; 4...20 mA
±2 V; ±5 V; ± 10V
- Mathématique, Filtre digital, Tare
- Précision: 0,02 %, et la vitesse 100 mes./s
- Dimension DIN 96 x 48 mm
- Alimentation 10...30 V AC/DC; 80...250 V AC/DC
- Option
Alarmes • Sortie communication • Sortie analogique
Enregistrement des valeurs mesurées

OM 502PM



L'OM 502PM est un indicateur programmable de process de haute précision 5 digits.

L'appareil est basé sur un microcontrôleur 8 bit avec convertisseur sigma-delta multivoie 24 bits, qui lui assure une grande précision, stabilité et commande simplifiée de l'appareil.

OM 502PM
INDICATEUR DE PROCESS

COMMANDE

L'appareil est mis au point et commandé par cinq touches, positionnées en face avant de l'appareil. Tous les réglages de l'appareil peuvent être réalisés par 3 types de programmations.

Le menu LIGHT est protégé par un code numérique optionnel Et ne contient que les postes nécessaires pour le réglage de l'appareil.

Le menu PROFI est protégé par un code numérique optionnel et contient le réglage entier de l'appareil.

Le menu USER peut contenir des postes arbitraires, choisis dans le menu de programmation (LIGHT/PROFI) auxquels on donne la permission (voir ou modifier). L'accès est libre, sans le mot de passe.

L'appareil est équipé en standard de l'interface OMLink qui permet de modifier le programme et de sauvegarder tous les réglages de l'appareil ainsi que mettre à jour le software interne de l'appareil (avec le câble OML).

Tous les réglages sont sauvegardés dans la mémoire EEPROM (ils restent en mémoire en cas de coupure secteur). Les unités de mesure peuvent être visualisées sur l'écran.

OPTION

LES ALARMES sont affectées à la surveillance d'une, deux, trois ou quatre valeurs limites avec Sortie Relais En tant qu'utilisateur, vous pouvez sélectionner le mode de limite: LIMIT/DOSAGE/DE-JUSQU'A. Les limites ont une hystérésis réglable dans la gamme de l'Affichage ainsi que le temps d'enclenchement réglable de 0...99,9 s. Le dépassement des limites prédéfinies est signalé par une LED et par la mise en marche du relais.

LES SORTIES COMMUNICATIONS sont, pour la transmission de la mesure pour la répétition d'affichage ou encore directement dans les systèmes de contrôle. Type isolées RS232 et RS485 avec le Protocole ASCII/PROFIBUS.

LES SORTIES ANALOGIQUES isolées, sont utiles lors du besoin de traiter les données dans un système externe. Cette SA universelle permet la sélection du type de sortie - tension/courant. La valeur de Sortie analogique correspond avec les valeurs affichées, le type et la gamme sont sélectionnables dans le menu.

ENREGISTREMENT DES MESURES est basé sur une horloge interne. Utile pour enregistrer les valeurs mesurées. Disponible en deux modes, FAST, conçu pour une acquisition rapide (< 40 enregist./s) jusqu'à 8000 enregistrements, ou RTC, où les données sont régies en temps réel avec stockage des données dans une période de temps et vitesse d'acquisition configurable. Jusqu'à 266000 valeurs peuvent être stockées dans la mémoire de l'instrument. La transmission des données dans le PC se fait via l'interface série RS232/485 et le logiciel OM Link.

LES FONCTIONS EN STANDARD

AFFICHEUR PROGRAMMABLE

Réglage: manuel, dans le menu affichage, il peut être réglé pour les deux valeurs limites du signal d'entrée, par exemple entrée 4...20 mA > 0...8500,0

Affichage: -99999...99999

EXCITATION CAPTEUR

Gamme: 5...24 VDC/1,2 W, pour l'alimentation des capteurs et des transmetteurs

FONCTION

Linéarisation: courbe de linéarisation en 50 points (uniquement avec OM Link)

Valeur min./max.: enregistrement des valeurs min/max atteinte pendant la mesure

Tare: conçu pour réinitialiser l'affichage à zéro lors de dérive du signal d'entrée

Valeur de PEAK: affiche la valeur maximale ou minimale

Opérations mathématique: polynôme, 1/x, logarithme, exponentiel, carré, racine carrée, sin x

FILTRE NUMÉRIQUES

Moyenne flottante: sur 2...30 mesures

Moyenne exponentielle: sur 2...100 mesures

Moyenne arithmétique: sur 2...100 mesures

Arrondi: réglage du filtre pour l'affichage

COMMANDE EXTÉRIEURE

Verrouillage: blocage des touches

Blocage: blocage de l'affichage

Tare: activation de la tare

RAZ MM: RAZ min./max. value

CARACTÉRISTIQUES TECHNIQUES

ENTRÉE

Nombre d'entrée	1	
PM Gamme	sélectionnable dans le menu	
	0...5 mA	< 300 mV
	0...20 mA	< 300 mV
	4...20 mA	< 300 mV
	±2 V	1,8 MΩ
	±5 V	1,8 MΩ
	±10 V	1,8 MΩ
Ext. entrées	3 entrées, sur contact	
Les fonctions suivantes peuvent être assignées		
OFF	entrée off	
HOLD	blocage d'affichage/indicateur	
LOCK	blocage des touches	
PASS	blocage de l'accès au menu	
TARE	activation de la tare	
CL. TA.	RAZ tare	
CL. M.M.	RAZ valeur maxi et mini	
SAVE	enregistrement des données (FAST/RTC)	
CL. ME.	RAZ enregist. des données (FAST/RTC)	
CHAN. A.	affichage valeur „Channel A”	
FIL. A.	affichage valeur „Channel A” + filtre	
MAT. FN.	affichage valeur „Math. Fonction”	

AFFICHAGE

Affichage: -99999...999999, LED monochrome à 14 segments
Hauteur des chiffres: 14 mm
Couleur d'affichage: rouges ou vertes
Unité de Mesure: les deux derniers Digits, sur un afficheur 6 Digits, peuvent servir à affiché l'unité de la valeur mesurée (Réglable dans le menu)
Virgule: réglable dans le menu
Luminosité: réglable dans le menu

PRÉCISION DE L'APPAREIL

TC: 50 ppm/°C
Précision: ±0,02% de la gamme + 1 chiffres
 (La précision est indiquée pour un affichage 99999 et 10 mes./s)
Vitesse: 1...100 mesure/s
Surcharge possible: 2x; 10x (t < 30 ms)
Linéarisation: courbe de linéarisation en 50 points (uniquement avec OM Link)
Filtre digital: moyenne exp./flottante/arithmétique, arrondi
Fonction: offset, valeur mini et maxi, tare, valeur de PEAK, opérations math.
Enregistrement des données mesurées: dans la mémoire de l'appareil
 RTC - 15 ppm/°C, heure-date-valeur de mesure, < 266k données
 FAST - valeur de mesure, < 8k données
Chien de garde: RAZ après 400 ms
OM Link: Interface de communication pour Commande, Réglage et Mise à jour des appareils
Calibration: à 25°C et 40 % HR

ALARMES

Type: digital réglable dans le menu, temps de réponse < 30 ms
Mode d'hystérésis: limite de commutation, bande d'hystérésis „Lim ±1/2Hys.” et le temps (±99,9 s), qui déterminent le délai de commutation
Mode 'de - jusqu'à': intervalle d'allumage et d'extinction
Mode Dosage: Correction mode Jetée
Sortie: 1...2x relais Form A (250 VAC/30 VDC, 3 A)
 et 1...2x relais Form C (250 VAC/50 VDC, 3 A);
 2x/4x collecteur ouvert (30 VDC/100 mA); 2x SSR (250 VAC/1 A);
 2x Relais bistable (250 VAC/250 VDC, 3 A/0,3 A)

SORTIES DE DONNÉES

Protocole: ASCII, MESSBUS, MODBUS RTU, PROFIBUS DP
Format des données: 8 bit + pas de parité + 1 bit d'arrêt (ASCII)
 7 bits + parité paire + 1 bit d'arrêt (Messbus)
Vitesse: 600...230 400 Baud
 9 600 Baud...12 Mbaut (PROFIBUS)
RS 232: isolée
RS 485: isolée, adressage (max. 31 appareils)

SORTIE ANALOGIQUE

Type: isolée, programmable avec résolution 16 bits, le type et la gamme sont réglable dans le menu
Non linéarité: 0,1% de la gamme
TC: 15 ppm/°C
Vitesse: temps de réponse changement de valeur < 1 ms
Gammes: 0...2,5/10 V, ±10 V, 0...5 mA, 0/4...20 mA
 (comp. < 600 Ω/12 V ou 1 000 Ω/24 V)

EXCITATION CAPTEUR

Réglable: 5...24 VDC/max. 1,2 W, isolée

ALIMENTATION

Gamme: 10...30 V AC/DC, ±10 %, PF≥0,4, I_{STB}< 40 A/1 ms, isolée
 80...250 V AC/DC, ±10 %, PF≥0,4, I_{STB}< 40 A/1 ms, isolée
Consommation: < 8,0 W/7,8 VA
 L'alimentation est protégée par un fusible à l'intérieur de l'appareil.

CARACTÉRISTIQUES MECANIQUES

Matériel: Noryl GFN2 SE1, non inflammable UL 94 V-1
Dimensions: 96 x 48 x 120 mm (l x h x p)
Dimension de perçage: 90,5 x 45 mm (w x h)

CONDITIONS D'UTILISATION

Raccordement: connecteur à vis débrochable, section < 1,5/2,5 mm²
Période de stabilisation: 5 minutes après mise sous tension
Température utilisation: -20°...60°C
Température stockage: -20°...85°C
Étanchéité: IP64 (uniquement pour le panneau d'avant)
Sécurité électrique: EN 61010-1, A2
Caractéristiques diélectrique: 4 kVAC après 1 min. entre l'alimentation et l'entrée
 4 kVAC après 1 min. entre l'alimentation, RSxxx, sortie analogique
 4 kVAC après 1 min. entre l'alimentation et la sortie relais
 2,5 kVAC après 1 min. entre l'entrée, RSxxx, sortie analogique
Résistance d'isolement: pour degré de pollution II, cat. II.
 alimentation > 670 V (BI), 300 V (DI)
 entrée, sortie, Excitation Capteur > 300 V (BI), 150 V (DI)
EMC: EN 61326-1 (Zone industrielle)

BI - Isolation de base, DI - Isolation double

RACCORDEMENT

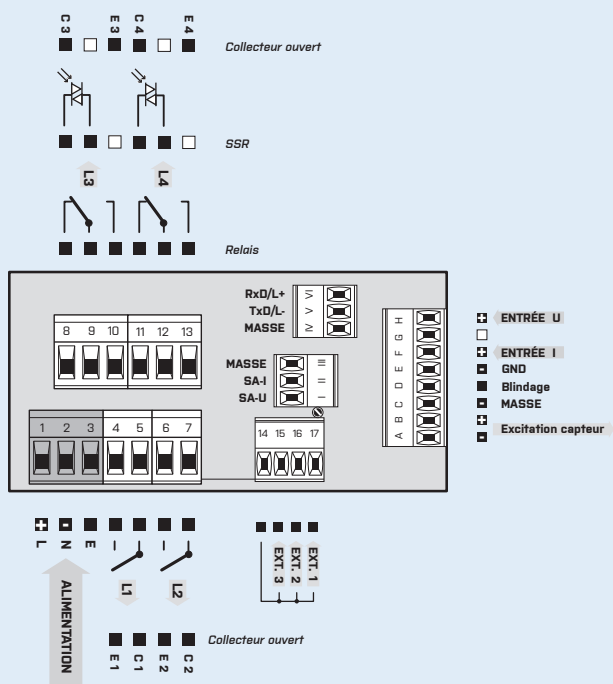

SPÉCIFICATION DU CODE DE COMMANDE

OM 502PM		- [] [] [] [] 1 [] [] - []			
Alimentation	10...30 V AC/DC 80...250 V AC/DC	0 1			
Alarmes	aucun 1x relais (Form A) 2x relais (Form A) 3x Relais (2x Form A + 1x Form C) 4x Relais (2x Form A + 2x Form C) 2x collecteur ouvert 4x collecteur ouvert 2x collecteur ouvert + 2x relais (Form C) 2x relais (Form C) 2x SSR 2x Relais bistable 1x relais (Form C)	0 1 2 3 4 5 6 7 8 9 A B			
Sortie communication	aucun RS 232 RS 485 MODBUS* PROFIBUS	0 1 2 3 4			
Sortie analogique	non oui (compensation < 600 Ω/12 V) oui (compensation < 1 000 Ω/24 V)	0 1 2			
Excitation Capteur	oui		1		
Enregistrement des données mesurées	non RTC FAST		0 1 2		
Couleur d'affichage	rouge vert			1 2	
Autre	version client, ne remplissez pas				00

La version de base de l'appareil est indiquée en caractères gras

* Indisponible avec RTC/FAST



INTEGRATEUR PROCESS

- Affichage 5 digit programmable
- Gamme: 0...5 mA; 0...20 mA; 4...20 mA
±2 V; ±5 V; ± 10V
- Mathématique, Filtre digital, Tare
- Précision: 0,02 %, et la vitesse 100 mes./s
- Dimension DIN 96 x 48 mm
- Alimentation 10...30 V AC/DC; 80...250 V AC/DC

Option

Alarmes • Sortie communication • Sortie analogique • Enregistrement des valeurs mesurées

OM 502I



L'OM 502I est un indicateur programmable intégrateur de process (4-20mA, 0-10V) de haute précision 5 digits. Avec affichage de la valeur instantanée et totalisée.

L'appareil est basé sur un microcontrôleur 8 bit avec convertisseur sigma-delta multivoie 24 bits, qui lui assure une grande précision, stabilité et commande simplifiée de l'appareil.

OM 502I

INTEGRATEUR PROCESS

COMMANDE

L'appareil est mis au point et commandé par cinq touches, positionnées en face avant de l'appareil. Tous les réglages de l'appareil peuvent être réalisés par 3 types de programmations.

LE MENU LIGHT est protégé par un code numérique optionnel Et ne contient que les postes nécessaires pour le réglage de l'appareil.

LE MENU PROFI est protégé par un code numérique optionnel et contient le réglage entier de l'appareil.

LE MENU USER peut contenir des postes arbitraires, choisis dans le menu de programmation (LIGHT/PROFI) auxquels on donne la permission (voir ou modifier). L'accès est libre, sans le mot de passe.

L'appareil est équipé en standard de l'interface OMLink qui permet de modifier le programme et de sauvegarder tous les réglages de l'appareil ainsi que mettre à jour le software interne de l'appareil (avec le câble OML).

Tous les réglages sont sauvegardés dans la mémoire EEPROM (ils restent en mémoire en cas de coupure secteur). Les unités de mesure peuvent être visualisées sur l'écran.

OPTION

LES ALARMES sont affectées à la surveillance d'une, deux, trois ou quatre valeurs limites avec Sortie Relais En tant qu'utilisateur, vous pouvez sélectionner le mode de limite: LIMIT/DOSAGE/DE-JUSQU'A. Les limites ont une hystérésis réglable dans la gamme de l'Affichage ainsi que le temps d'enclenchement réglable de 0...99,9 s. Le dépassement des limites prédéfinies est signalé par une LED et par la mise en marche du relais.

LES SORTIES COMMUNICATIONS sont, pour la transmission de la mesure pour la répétition d'affichage ou encore directement dans les systèmes de contrôle. Type isolées RS232 et RS485 avec le Protocole ASCII/PROFIBUS.

LES SORTIES ANALOGIQUES isolées, sont utiles lors du besoin de traiter les données dans un système externe. Cette SA universelle permet la sélection du type de sortie - tension/courant. La valeur de Sortie analogique correspond avec les valeurs affichées, le type et la gamme sont sélectionnables dans le menu.

ENREGISTREMENT DES MESURES est basé sur une horloge interne. Utile pour enregistrer les valeurs mesurées. Disponible en deux modes, FAST, conçu pour une acquisition rapide (< 40 enregist./s) jusqu'à 8000 enregistrements, ou RTC, où les données sont régies en temps réel avec stockage des données dans une période de temps et vitesse d'acquisition configurable. Jusqu'à 266000 valeurs peuvent être stockées dans la mémoire de l'instrument. La transmission des données dans le PC se fait via l'interface série RS232/485 et le logiciel OM Link.

LES FONCTIONS EN STANDARD

AFFICHEUR PROGRAMMABLE

Réglage: manuel, dans le menu affichage, il peut être réglé pour les deux valeurs limites du signal d'entrée, par exemple entrée 4...20 mA > 0...500,0, division et multiplication de la constante, de la zone morte ou de la suppression de la valeur négative

Base de temps: avec le temps la base de 1 s, la projection de valeur intégrée et actuelle

Affichage: -99999...99999

EXCITATION CAPTEUR

Gamme: 5...24 VDC/1,2 W, pour l'alimentation des capteurs et des transmetteurs

FONCTION

Linéarisation: courbe de linéarisation en 50 points (uniquement avec OM Link)

Valeur min./max.: enregistrement des valeurs min/max atteinte pendant la mesure

Tare: conçus pour réinitialiser l'affichage à zéro lors de dérive du signal d'entrée

Valeur de PEAK: affiche la valeur maximale ou minimale

Opérations mathématique: polynôme, 1/x, logarithme, exponentiel, carré, racine carrée, sin x

FILTRE NUMÉRIQUES

Moyenne flottante: sur 2...30 mesures

Moyenne exponentielle: sur 2...100 mesures

Moyenne arithmétique: sur 2...100 mesures

Arrondi: réglage du filtre pour l'affichage

COMMANDE EXTÉRIEURE

Verrouillage: blocage des touches

Blocage: blocage de l'affichage

Tare: activation de la tare

RAZ MM: RAZ min./max. value

CARACTÉRISTIQUES TECHNIQUES

ENTRÉE

Nombre d'entrée	1		
Gamme	sélectionnable dans le menu		
	0...5 mA	< 300 mV	Entrée I
	0...20 mA	< 300 mV	Entrée I
	4...20 mA	< 300 mV	Entrée I
	±2 V	1,8 MQ	Entrée U
	±5 V	1,8 MQ	Entrée U
	±10 V	1,8 MQ	Entrée U
Base de temps	1 s		
Constante Multipli.	1...100 000		
Constante Diviseur	1/10/60/100/1 000/3 600		
Zone morte	intégration du signal jusqu'à la valeur définie 1...100 000		
Valeur Négative	l'option permet de supprimer la valeur du signal négatif, l'appareil n'intègre que les valeurs positives (ajoute)		
RAZ Auto	réglage d'une réinitialisation automatique en cas de dépassement de l'affichage		
Ext. entrées	3 entrées, sur contact		
	Les fonctions suivantes peuvent être assignées		
	OFF	entrée off	
	HOLD	blocage d'affichage/indicateur	
	LOCK	blocage des touches	
	PASS.	blocage de l'accès au menu	
	TARE	activation de la tare	
	CL. TA.	RAZ tare	
	CL. M.M.	RAZ valeur maxi et mini	
	SAVE	enregistrement des données (FAST/RTC)	
	CL. ME.	RAZ enregistr. des données (FAST/RTC)	
	CL. I.	RAZ Intégrateur	
	CL.SUM.	somme réinitialiser	
	CHAN. A.	affichage valeur „Channel A”	
	FIL. A.	affichage valeur „Channel A” + filtre	
	MAT. FN.	affichage valeur „Math. Fonction”	

AFFICHAGE

Affichage: -9999...99999, LED monochrome à 14 segments
Hauteur des chiffres: 14 mm
Couleur d'affichage: rouges ou vertes
Unité de Mesure: les deux derniers Digits, sur un afficheur 6 Digits, peuvent servir à affiché l'unité de la valeur mesurée (Réglable dans le menu)
Virgule: réglable dans le menu
Luminosité: réglable dans le menu

PRÉCISION DE L'APPAREIL

TC: 50 ppm/°C
Précision: ±0,02% de la gamme + 1 chiffres
 (La précision est indiquée pour un affichage 99999 et 10 mes./s)
Vitesse: 1...100 mesure/s
Surcharge possible: 2x, 10x (t < 30 ms)
Linéarisation: courbe de linéarisation en 50 points (uniquement avec OM Link)
Filtre digital: moyenne exp./flottante/arithmétique, arrondi
Fonction: offset, valeur mini et maxi, tare, valeur de PEAK, opérations math.
Enregistrement des données mesurées: dans la mémoire de l'appareil
 RTC - 15 ppm/°C, heure-date-valeur de mesure, < 266k données
 FAST - valeur de mesure, < 8k données
Chien de garde: RAZ après 400 ms
OM Link: Interface de communication pour Commande, Réglage et Mise à jour des appareils
Calibration: à 25°C et 40 % HR

ALARMES

Type: digital réglable dans le menu, temps de réponse < 30 ms
Mode d'hystérésis: limite de commutation, bande d'hystérésis „Lim ±1/2Hys.” et le temps (±99,9 s), qui déterminent le délai de commutation
Mode 'de - jusqu'à': intervalle d'allumage et d'extinction
Mode Dosage: Correction mode Jetée
Sortie: 1...2x relais Form A (250 VAC/30 VDC, 3 A)
 et 1...2x relais Form C (250 VAC/50 VDC, 3 A);
 2x/4x collecteur ouvert (30 VDC/100 mA); 2x SSR (250 VAC/1 A);
 2x Relais bistable (250 VAC/250 VDC, 3 A/0,3 A)

SORTIES DE DONNÉES

Protocole: ASCII, MESSBUS, MODBUS RTU, PROFIBUS DP
Format des données: 8 bit + pas de parité + 1 bit d'arrêt (ASCII)
 7 bits + parité paire + 1 bit d'arrêt (Messbus)
Vitesse: 600...230 400 Baud
 9 600 Baud...12 Mbaud (PROFIBUS)
RS 232: isolée
RS 485: isolée, adressage (max. 31 appareils)

SORTIE ANALOGIQUE

Type: isolée, programmable avec résolution 16 bits, le type et la gamme sont réglable dans le menu
Non linéarité: 0,1% de la gamme
TC: 15 ppm/°C
Vitesse: temps de réponse changement de valeur < 1 ms
Gammes: 0...2,5/10 V, ±10 V, 0...5 mA, 0/4...20 mA
 (comp. < 600 Ω/12 V ou 1 000 Ω/24 V)

EXCITATION CAPTEUR

Réglable: 5...24 VDC/max. 1,2 W, isolée

ALIMENTATION

Gamme: 10...30 V AC/DC, ±10 %, PF≥0,4, I_{STB}< 40 A/1 ms, isolée
 80...250 V AC/DC, ±10 %, PF≥0,4, I_{STB}< 40 A/1 ms, isolée
Consommation: < 8,0 W/7,8 VA
 L'alimentation est protégée par un fusible à l'intérieur de l'appareil.

CARACTÉRISTIQUES MÉCANIQUES

Matériel: Noryl GFN2 SE1, non inflammable UL 94 V-1
Dimensions: 96 x 48 x 120 mm (l x h x p)
Dimension de perçage: 90,5 x 45 mm (w x h)

CONDITIONS D'UTILISATION

Raccordement: connecteur à vis débrochable, section < 1,5/2,5 mm²
Période de stabilisation: 5 minutes après mise sous tension
Température utilisation: -20°...60°C
Température stockage: -20°...85°C
Étanchéité: IP64 (uniquement pour le panneau d'avant)
Sécurité électrique: EN 61010-1, A2
Caractéristiques diélectrique: 4 kVAC après 1 min. entre l'alimentation et l'entrée
 4 kVAC après 1 min. entre l'alimentation, RSxxx, sortie analogique
 4 kVAC après 1 min. entre l'alimentation et la sortie relais
 2,5 kVAC après 1 min. entre l'entrée, RSxxx, sortie analogique
Résistance d'isolement: pour degré de pollution II, cat. II
 alimentation > 670 V (BI), 300 V (DI)
 entrée, sortie, Excitation Capteur > 300 V (BI), 150 V (DI)
EMC: EN 61326-1 (Zone industrielle)

BI - Isolation de base, DI - Isolation double

RACCORDEMENT

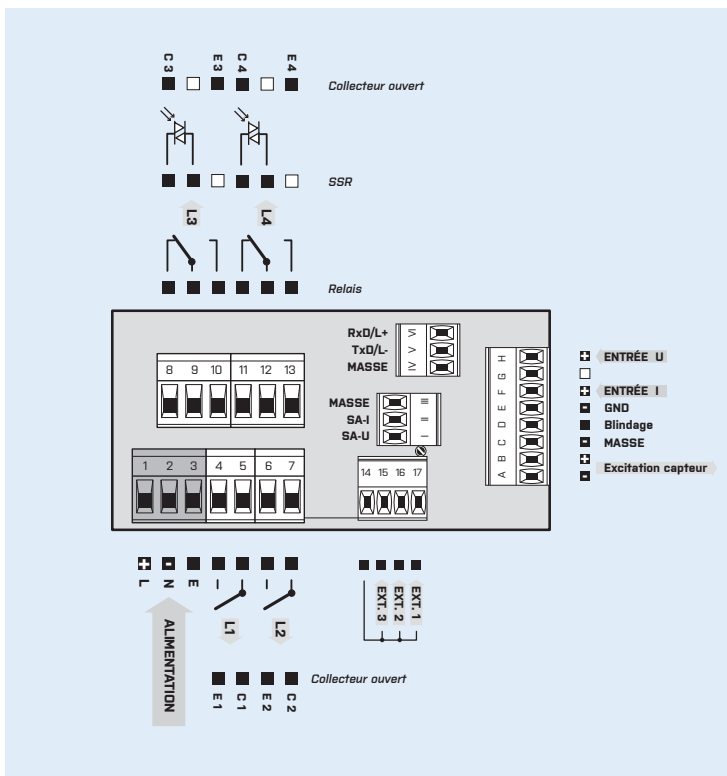

SPÉCIFICATION DU CODE DE COMMANDE

OM 502		- [] [] [] [] [] [] [] [] [] [] - []			
Alimentation	10...30 V AC/DC 80...250 V AC/DC	0 1			
Alarmes	aucun 1x relais (Form A) 2x relais (Form A) 3x Relais (2x Form A + 1x Form C) 4x Relais (2x Form A + 2x Form C) 2x collecteur ouvert 4x collecteur ouvert 2x collecteur ouvert + 2x relais (Form C) 2x relais (Form C) 2x SSR 2x Relais bistable 1x relais (Form C)	0 1 2 3 4 5 6 7 8 9 A B			
Sortie communication	aucun RS 232 RS 485 MODBUS* PROFIBUS	0 1 2 3 4			
Sortie analogique	non oui (compensation < 600 Ω/12 V) oui (compensation < 1 000 Ω/24 V)	0 1 2			
Excitation Capteur	oui			1	
Enregistrement des données mesurées	non RTC FAST			0 1 2	
Couleur d'affichage	rouge vert				1 2
Autre	version client, ne remplissez pas				00

La version de base de l'appareil est indiquée en caractères gras

* Indisponible avec RTC/FAST

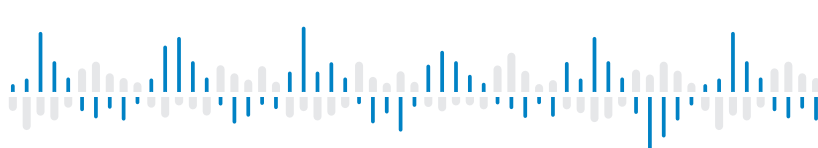

OM 502LX



L'OM 502LX est un indicateur programmable de haute précision 5 digits, pour un affichage de signaux d'entrée non linéaires. Avec le programme OM Link, l'interpolation linéaire peut être effectuée sur 256 points et 16 tables.

L'appareil est basé sur un microcontrôleur 8 bit avec convertisseur sigma-delta multivoie 24 bits, qui lui assure une grande précision, stabilité et commande simplifiée de l'appareil.

LINÉARISATEUR

- Affichage 5 digit programmable
- Gamme: 0...5 mA; 0...20 mA; 4...20 mA
±2 V; ±5 V; ± 10V
- Linéarisation sur 256 points/16 tables
- Mathématique, Filtre digital, Tare
- Dimension DIN 96 x 48 mm
- Alimentation 10...30 V AC/DC; 80...250 V AC/DC
- Option
Alarmes • Sortie communication • Sortie analogique
Enregistrement des valeurs mesurées

OM 502LX LINÉARISATEUR

COMMANDE

L'appareil est mis au point et commandé par cinq touches, positionnées en face avant de l'appareil. Tous les réglages de l'appareil peuvent être réalisés par 3 types de programmations.

LE MENU LIGHT est protégé par un code numérique optionnel Et ne contient que les postes nécessaires pour le réglage de l'appareil.

LE MENU PROFI est protégé par un code numérique optionnel et contient le réglage entier de l'appareil.

LE MENU USER peut contenir des postes arbitraires, choisis dans le menu de programmation (LIGHT/PROFI) auxquels on donne la permission (voir ou modifier). L'accès est libre, sans le mot de passe.

L'appareil est équipé en standard de l'interface OMLink qui permet de modifier le programme et de sauvegarder tous les réglages de l'appareil ainsi que mettre à jour le software interne de l'appareil (avec le câble OML).

Tous les réglages sont sauvegardés dans la mémoire EEPROM (ils restent en mémoire en cas de coupure secteur). Les unités de mesure peuvent être visualisées sur l'écran.

OPTION

LES ALARMES sont affectées à la surveillance d'une, deux, trois ou quatre valeurs limites avec Sortie Relais En tant qu'utilisateur, vous pouvez sélectionner le mode de limite: LIMIT/DOSAGE/DE-JUSQU'A. Les limites ont une hystérésis réglable dans la gamme de l'Affichage ainsi que le temps d'enclenchement réglable de 0...99,9 s. Le dépassement des limites prédéfinies est signalé par une LED et par la mise en marche du relais.

LES SORTIES COMMUNICATIONS sont, pour la transmission de la mesure pour la répétition d'affichage ou encore directement dans les systèmes de contrôle. Type isolées RS232 et RS485 avec le Protocole ASCII/PROFIBUS.

LES SORTIES ANALOGIQUES isolées, sont utiles lors du besoin de traiter les données dans un système externe. Cette SA universelle permet la sélection du type de sortie - tension/courant. La valeur de Sortie analogique correspond avec les valeurs affichées, le type et la gamme sont sélectionnables dans le menu.

ENREGISTREMENT DES MESURES est basé sur une horloge interne. Utile pour enregistrer les valeurs mesurées. Disponible en deux modes, FAST, conçu pour une acquisition rapide (< 40 enregist./s) jusqu'à 8000 enregistrements, ou RTC, où les données sont régies en temps réel avec stockage des données dans une période de temps et vitesse d'acquisition configurable. Jusqu'à 266000 valeurs peuvent être stockées dans la mémoire de l'instrument. La transmission des données dans le PC se fait via l'interface série RS232/485 et le logiciel OM Link.

LES FONCTIONS EN STANDARD

AFFICHEUR PROGRAMMABLE

Réglage: manuel, dans le menu affichage, il peut être réglé pour les deux valeurs limites du signal d'entrée, par exemple entrée 0...5 V > 0...250,0
Linéarisation: courbe de linéarisation en 256 points et 16 tables (uniquement avec OM Link)
Affichage: -99999...99999

EXCITATION CAPTEUR

Gamme: 5...24 VDC/1,2 W, pour l'alimentation des capteurs et des transmetteurs

MATHÉMATIQUE

Valeur min./max.: enregistrement des valeurs min/max atteinte pendant la mesure
Tare: conçus pour réinitialiser l'affichage à zéro lors de dérive du signal d'entrée
Valeur de PEAK: affiche la valeur maximale ou minimale
Opérations mathématique: polynôme, 1/x, logarithme, exponentiel, carré, racine carrée, sin x

FILTRE NUMÉRIQUES

Moyenne flottante: sur 2...30 mesures
Moyenne exponentielle: sur 2...100 mesures
Moyenne arithmétique: sur 2...100 mesures
Arrondi: réglage du filtre pour l'affichage

COMMANDE EXTÉRIEURE

Verrouillage: blocage des touches
Blocage: blocage de l'affichage
Tare: activation de la tare
RAZ MM: RAZ min./max. value

CARACTÉRISTIQUES TECHNIQUES

ENTRÉE

Nombre d'entrée	1		
LX Gamme	sélectionnable dans le menu		
	0...5 mA	< 300 mV	Entrée I
	0...20 mA	< 300 mV	Entrée I
	4...20 mA	< 300 mV	Entrée I
	±2 V	1,8 MΩ	Entrée U
	±5 V	1,8 MΩ	Entrée U
±10 V	1,8 MΩ	Entrée U	
Linearizat.	courbe de linéarisation en 256 points et 16 tables (uniquem. avec OM Link)		
	3 entrées, sur contact		
Ext. entrées	Les fonctions suivantes peuvent être assignées		
	OFF	entrée off	
	HOLD	blocage d'affichage/indicateur	
	LOCK	blocage des touches	
	PASS.	blocage de l'accès au menu	
	TARE	activation de la tare	
	CL. TA.	RAZ tare	
	CL. M.M.	RAZ valeur maxi et mini	
	SAVE	enregistrement des données (FAST/RTC)	
	CL. ME.	RAZ enregistr. des données (FAST/RTC)	
	CHAN. A.	affichage valeur „Channel A”	
	FIL. A.	affichage valeur „Channel A” + filtre	
	MAT. FN.	affichage valeur „Math. Fonction”	

AFFICHAGE

Affichage: -9999...99999, LED monochrome à 14 segments
Hauteur des chiffres: 14 mm
Couleur d'affichage: rouges ou vertes
Unité de Mesure: les deux derniers Digits, sur un afficheur 6 Digits, peuvent servir à affiché l'unité de la valeur mesurée (Réglable dans le menu)
Virgule: réglable dans le menu
Luminosité: réglable dans le menu

PRÉCISION DE L'APPAREIL

TC: 50 ppm/°C
Précision: ±0,02% de la gamme + 1 chiffres
 (La précision est indiquée pour un affichage 99999 et 10 mes./s)
Vitesse: 1...100 mesure/s
Surcharge possible: 2x; 10x (t < 30 ms)
Filtre digital: moyenne exp./flottante/arithmétique, arrondi
Fonction: offset, valeur mini et maxi, tare, valeur de PEAK, opérations math.
Enregistrement des données mesurées: dans la mémoire de l'appareil
 RTC - 15 ppm/°C, heure-date-valeur de mesure, < 266k données
 FAST - valeur de mesure, < 8k données
Chien de garde: RAZ après 400 ms
OM Link: Interface de communication pour Commande, Réglage et Mise à jour des appareils
Calibration: à 25°C et 40 % HR

ALARMES

Type: digital réglable dans le menu, temps de réponse < 30 ms
Mode d'hystérésis: limite de commutation, bande d'hystérésis „Lim ±1/2Hys.” et le temps (±99,9 s), qui déterminent le délai de commutation
Mode „de - jusqu'à”: intervalle d'allumage et d'extinction
Mode Dosage: Correction mode Jetée
Sortie: 1...2x relais Form A (250 VAC/30 VDC, 3 A)
 et 1...2x relais Form C (250 VAC/50 VDC, 3 A);
 2x/4x collecteur ouvert (30 VDC/100 mA); 2x SSR (250 VAC/1 A);
 2x Relais bistable (250 VAC/250 VDC, 3 A/0,3 A)

SORTIES DE DONNÉES

Protocole: ASCII
Format des données: 8 bit + pas de parité + 1 bit d'arrêt
Vitesse: 600...230 400 Baud
RS 232: isolée
RS 485: isolée, adressage (max. 31 appareils)

SORTIE ANALOGIQUE

Type: isolée, programmable avec résolution 16 bits, le type et la gamme sont réglable dans le menu
Non linéarité: 0,1% de la gamme
TC: 15 ppm/°C
Vitesse: temps de réponse changement de valeur < 1 ms
Gammes: 0...2/5/10 V, ±10 V, 0...5 mA, 0/4...20 mA
 (comp. < 600 Ω/12 V ou 1 000 Ω/24 V)

EXCITATION CAPTEUR

Réglable: 5...24 VDC/max. 1,2 W, isolée

ALIMENTATION

Gamme: 10...30 V AC/DC, ±10 %, PF≥0,4, I_{STP}< 40 A/1 ms, isolée
 80...250 V AC/DC, ±10 %, PF≥0,4, I_{STP}< 40 A/1 ms, isolée
Consommation: < 8,0 W/7,8 VA
 L'alimentation est protégée par un fusible à l'intérieur de l'appareil.

CARACTÉRISTIQUES MÉCANIQUES

Matériel: Noryl GFN2 SE1, non inflammable UL 94 V-1
Dimensions: 96 x 48 x 120 mm (l x h x p)
Dimension de perçage: 90,5 x 45 mm (w x h)

CONDITIONS D'UTILISATION

Raccordement: connecteur à vis débrochable, section < 1,5/2,5 mm²
Période de stabilisation: 5 minutes après mise sous tension
Température utilisation: -20°...60°C
Température stockage: -20°...85°C
Étanchéité: IP64 (uniquement pour le panneau d'avant)
Sécurité électrique: EN 61010-1, A2
Caractéristiques diélectrique: 4 kVAC après 1 min. entre l'alimentation et l'entrée
 4 kVAC après 1 min. entre l'alimentation, RSxxx, sortie analogique
 4 kVAC après 1 min. entre l'alimentation et la sortie relais
 2,5 kVAC après 1 min. entre l'entrée, RSxxx, sortie analogique
Résistance d'isolement: pour degré de pollution II, cat. II
 alimentation > 670 V (BI), 300 V (DI)
 entrée, sortie, Excitation Capteur > 300 V (BI), 150 V (DI)
EMC: EN 61326-1 (Zone industrielle)

BI - Isolation de base, DI - Isolation double

RACCORDEMENT

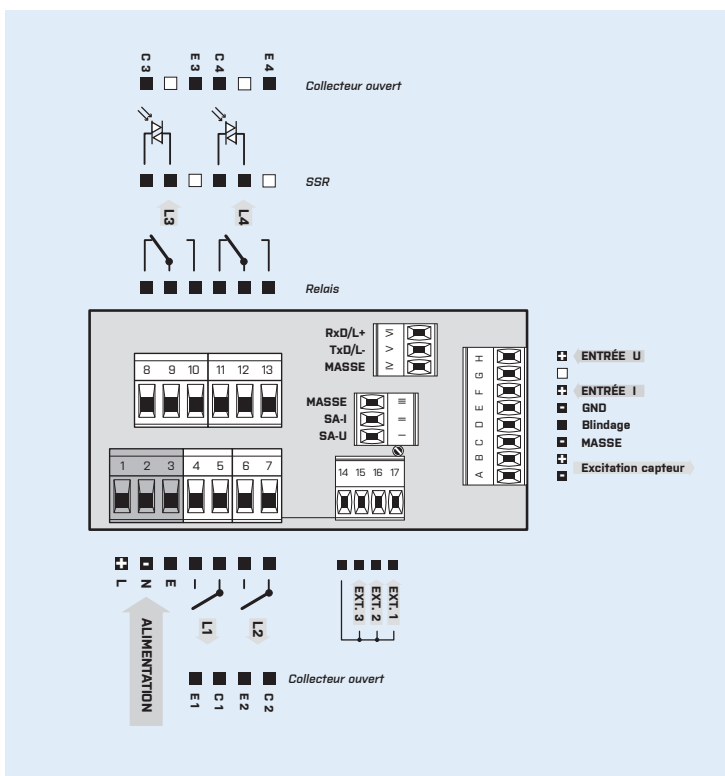

SPÉCIFICATION DU CODE DE COMMANDE

OM 502LX		- [] [] [] [] 1 [] [] - []	
Alimentation	10...30 V AC/DC 80...250 V AC/DC	0 1	
Alarmes	aucun 1x relais (Form A) 2x relais (Form A) 3x Relais (2x Form A + 1x Form C) 4x Relais (2x Form A + 2x Form C) 2x collecteur ouvert 4x collecteur ouvert 2x collecteur ouvert + 2x relais (Form C) 2x relais (Form C) 2x SSR 2x Relais bistable 1x relais (Form C)	0 1 2 3 4 5 6 7 8 9 A B	
Sortie communication	RS 232 RS 485	1 2	
Sortie analogique	non oui (compensation < 600 Ω/12 V) oui (compensation < 1 000 Ω/24 V)	0 1 2	
Excitation Capteur	oui		1
Enregistrement des données mesurées	non RTC FAST		0 1 2
Couleur d'affichage	rouge vert		1 2
Autre	version client, ne remplissez pas		00

La version de base de l'appareil est indiquée en caractères gras

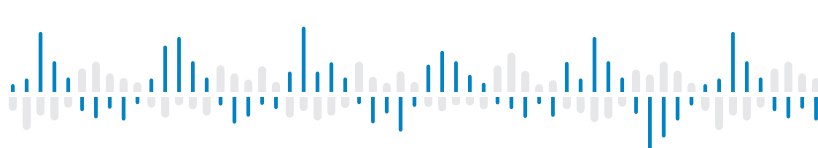

OM 502DU



L'OM502DU est un indicateur programmable de haute précision 5 digits, avec affichage de l'unité pour les potentiomètres linéaires.

L'appareil est basé sur un microcontrôleur 8 bit avec convertisseur sigma-delta multivoie 24 bits, qui lui assure une grande précision, stabilité et commande simplifiée de l'appareil.

INDICATEUR POUR POTENTIOMETRE LINEAIRE

- Affichage 5 digit programmable
- Entrée Capteur Potentiométrique
- Mathématique, Filtre digital, Tare
- Précision: 0,02 %, et la vitesse 100 mes./s
- Dimension DIN 96 x 48 mm
- Alimentation 10...30 V AC/DC; 80...250 V AC/DC
- Option
Alarmes • Sortie communication • Sortie analogique
Enregistrement des valeurs mesurées

OM 502DU

INDICATEUR POUR POTENTIOMETRE LINEAIRE

COMMANDE

L'appareil est mis au point et commandé par cinq touches, positionnées en face avant de l'appareil. Tous les réglages de l'appareil peuvent être réalisés par 3 types de programmations.

LE MENU LIGHT est protégé par un code numérique optionnel Et ne contient que les postes nécessaires pour le réglage de l'appareil.

LE MENU PROFI est protégé par un code numérique optionnel et contient le réglage entier de l'appareil.

LE MENU USER peut contenir des postes arbitraires, choisis dans le menu de programmation (LIGHT/PROFI) auxquels on donne la permission (voir ou modifier). L'accès est libre, sans le mot de passe.

L'appareil est équipé en standard de l'interface OMLink qui permet de modifier le programme et de sauvegarder tous les réglages de l'appareil ainsi que mettre à jour le software interne de l'appareil (avec le câble OML).

Tous les réglages sont sauvegardés dans la mémoire EEPROM (ils restent en mémoire en cas de coupure secteur). Les unités de mesure peuvent être visualisées sur l'écran.

OPTION

LES ALARMES sont affectées à la surveillance d'une, deux, trois ou quatre valeurs limites avec Sortie Relais En tant qu'utilisateur, vous pouvez sélectionner le mode de limite: LIMIT/DOSAGE/DE-JUSQU'A. Les limites ont une hystérésis réglable dans la gamme de l'Affichage ainsi que le temps d'enclenchement réglable de 0...99,9 s. Le dépassement des limites prédéfinies est signalé par une LED et par la mise en marche du relais.

LES SORTIES COMMUNICATIONS sont, pour la transmission de la mesure pour la répétition d'affichage ou encore directement dans les systèmes de contrôle. Type isolées RS232 et RS485 avec le Protocole ASCII/PROFIBUS.

LES SORTIES ANALOGIQUES isolées, sont utiles lors du besoin de traiter les données dans un système externe. Cette SA universelle permet la sélection du type de sortie - tension/courant. La valeur de Sortie analogique correspond avec les valeurs affichées, le type et la gamme sont sélectionnables dans le menu.

ENREGISTREMENT DES MESURES est basé sur une horloge interne. Utile pour enregistrer les valeurs mesurées. Disponible en deux modes, FAST, conçu pour une acquisition rapide (< 40 enregist./s) jusqu'à 8000 enregistrements, ou RTC, où les données sont régies en temps réel avec stockage des données dans une période de temps et vitesse d'acquisition configurable. Jusqu'à 266000 valeurs peuvent être stockées dans la mémoire de l'instrument. La transmission des données dans le PC se fait via l'interface série RS232/485 et le logiciel OM Link.

LES FONCTIONS EN STANDARD

AFFICHEUR PROGRAMMABLE

Réglage: manuel, dans le menu affichage, il peut être réglé pour les deux valeurs limites du capteur, par ex. début / fin de la gamme > 0...500,00

Affichage: -99999...99999

FONCTION

Linéarisation: courbe de linéarisation en 50 points (uniquement avec OM Link)

Valeur min./max.: enregistrement des valeurs min/max atteinte pendant la mesure

Tare: conçus pour réinitialiser l'affichage à zéro lors de dérive du signal d'entrée

Valeur de PEAK: affiche la valeur maximale ou minimale

Opérations mathématique: polynôme, 1/x, logarithme, exponentiel, carré, racine carrée, sin x

FILTRE NUMÉRIQUES

Moyenne flottante: sur 2...30 mesures

Moyenne exponentielle: sur 2...100 mesures

Moyenne arithmétique: sur 2...100 mesures

Arrondi: réglage du filtre pour l'affichage

COMMANDE EXTÉRIEURE

Verrouillage: blocage des touches

Blocage: blocage de l'affichage

Tare: activation de la tare

RAZ MM: RAZ min./max. value

CARACTÉRISTIQUES TECHNIQUES

ENTRÉE

Nombre d'entrée	1
DU Gamme	Réglage en deux étapes 1. Réglage de la valeur numérique pour le début et la fin de la gamme de potentiomètres 2. Calibration par apprentissage des positions de début et de fin du potentiomètre
Alimentat.	2,5 VDC/6 mA, Potentiomètre linéaire >500 Ω
Ext. entrées	3 entrées, sur contact Les fonctions suivantes peuvent être assignées OFF entrée off HOLD blocage d'affichage/indicateur LOCK blocage des touches PASS. blocage de l'accès au menu TARE activation de la tare CL. TA. RAZ tare CL. M.M. RAZ valeur maxi et mini SAVE enregistrement des données (FAST/RTC) CL. ME. RAZ enregist. des données (FAST/RTC) CHAN. A. affichage valeur „Channel A“ FIL. A. affichage valeur „Channel A“ + filtre MAT. FN. affichage valeur „Math. Fonction“

AFFICHAGE

Affichage: -99999...999999, LED monochrome à 14 segments
Hauteur des chiffres: 14 mm
Couleur d'affichage: rouges ou vertes
Unité de Mesure: les deux derniers Digits, sur un afficheur 6 Digits, peuvent servir à affiché l'unité de la valeur mesurée (Réglable dans le menu)
Virgule: réglable dans le menu
Luminosité: réglable dans le menu

PRÉCISION DE L'APPAREIL

TC: 50 ppm/°C
Précision: ±0,02% de la gamme + 1 chiffres (La précision est indiquée pour un affichage 99999 et 10 mes./s)
Vitesse: 1..100 mesure/s
Surcharge possible: 2x; 10x (t < 30 ms)
Linéarisation: courbe de linéarisation en 50 points (uniquement avec OM Link)
Filtre digital: moyenne exp./flottante/arithmétique, arrondi
Fonction: offset, valeur mini et maxi, tare, valeur de PEAK, opérations math.
Enregistrement des données mesurées: dans la mémoire de l'appareil
 RTC - 15 ppm/°C, heure-date-valeur de mesure, < 266k données
 FAST - valeur de mesure, < 8k données
Chien de garde: RAZ après 400 ms
OM Link: Interface de communication pour Commande, Réglage et Mise à jour des appareils
Calibration: à 25°C et 40 % HR

ALARMES

Type: digital réglable dans le menu, temps de réponse < 30 ms
Mode d'hystérésis: limite de commutation, bande d'hystérésis „Lim ±1/2Hys.“ et le temps (±99,9 s), qui déterminent le délai de commutation
Mode 'de - jusqu'à': intervalle d'allumage et d'extinction
Mode Dosage: Correction mode Jetée
Sortie: 1..2x relais Form A (250 VAC/30 VDC, 3 A)
 et 1..2x relais Form C (250 VAC/50 VDC, 3 A);
 2x/4x collecteur ouvert (30 VDC/100 mA); 2x SSR (250 VAC/1 A);
 2x Relais bistable (250 VAC/250 VDC, 3 A/0,3 A)

SORTIES DE DONNÉES

Protocole: ASCII, MESSBUS, MODBUS RTU, PROFIBUS DP
Format des données: 8 bit + pas de parité + 1 bit d'arrêt (ASCII)
 7 bits + parité paire + 1 bit d'arrêt (Messbus)
Vitesse: 600...230 400 Baud
 9 600 Baud...12 Mbaut (PROFIBUS)
RS 232: isolée
RS 485: isolée, adressage (max. 31 appareils)

SORTIE ANALOGIQUE

Type: isolée, programmable avec résolution 16 bits, le type et la gamme sont réglable dans le menu
Non linéarité: 0,1% de la gamme
TC: 15 ppm/°C
Vitesse: temps de réponse changement de valeur < 1 ms
Gammes: 0...2,5/10 V, ±10 V, 0...5 mA, 0/4...20 mA
 (comp. < 600 Ω/12 V ou 1 000 Ω/24 V)

ALIMENTATION

Gamme: 10...30 V AC/DC, ±10 %, PF≥0,4, I_{STB}< 40 A/1 ms, isolée
 80...250 V AC/DC, ±10 %, PF≥0,4, I_{STB}< 40 A/1 ms, isolée
Consommation: < 8,0 W/7,8 VA
 L'alimentation est protégée par un fusible à l'intérieur de l'appareil.

CARACTÉRISTIQUES MECANIQUES

Matériel: Noryl GFN2 SE1, non inflammable UL 94 V-1
Dimensions: 96 x 48 x 120 mm (l x h x p)
Dimension de perçage: 90,5 x 45 mm (w x h)

CONDITIONS D'UTILISATION

Raccordement: connecteur à vis débrochable, section < 1,5/2,5 mm²
Période de stabilisation: 5 minutes après mise sous tension
Température utilisation: -20°...60°C
Température stockage: -20°...85°C
Étanchéité: IP64 (uniquement pour le panneau d'avant)
Sécurité électrique: EN 61010-1, A2
Caractéristiques diélectrique: 4 kVAC après 1 min. entre l'alimentation et l'entrée
 4 kVAC après 1 min. entre l'alimentation, RSxxx, sortie analogique
 4 kVAC après 1 min. entre l'alimentation et la sortie relais
 2,5 kVAC après 1 min. entre l'entrée, RSxxx, sortie analogique
Résistance d'isolement: pour degré de pollution II, cat. II
 alimentation > 670 V (BI), 300 V (DI)
 entrée, sortie, Excitation Capteur > 300 V (BI), 150 V (DI)
EMC: EN 61326-1 (Zone industrielle)

BI - Isolation de base, DI - Isolation double

RACCORDEMENT

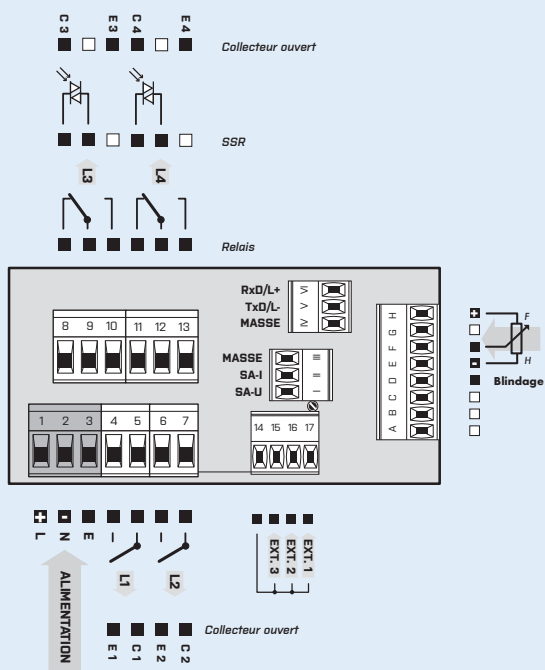

SPÉCIFICATION DU CODE DE COMMANDE

OM 502DU

Alimentation	10...30 V AC/DC 80...250 V AC/DC	0 1							
Alarmes	aucun 1x relais (Form A) 2x relais (Form A) 3x Relais (2x Form A + 1x Form C) 4x Relais (2x Form A + 2x Form C) 2x collecteur ouvert 4x collecteur ouvert 2x collecteur ouvert + 2x relais (Form C) 2x relais (Form C) 2x SSR 2x Relais bistable 1x relais (Form C)	0 1 2 3 4 5 6 7 8 9 A B							
Sortie communication	aucun RS 232 RS 485 MODBUS* PROFIBUS	0 1 2 3 4							
Sortie analogique	non oui (compensation < 600 Ω/12 V) oui (compensation < 1 000 Ω/24 V)	0 1 2							
Enregistrement des données mesurées	non RTC FAST	0 1 2							
Couleur d'affichage	rouge vert	1 2							
Autre	version client, ne remplissez pas								00

La version de base de l'appareil est indiqué en caractères gras

* Indisponible avec RTC/FAST

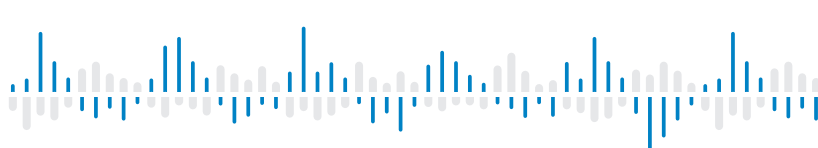

INDICATEUR POUR CAPTEURS LVDT

- Affichage 5 digit programmable
- Entrée pour capteurs LVDT
- Mathématique, Filtre digital, Tare
- Précision: 0,02 %, et la vitesse 100 mes./s
- Dimension DIN 96 x 48 mm
- Alimentation 10...30 V AC/DC; 80...250 V AC/DC
- Option
Alarmes • Sortie communication • Sortie analogique
Enregistrement des valeurs mesurées

OM 502LVDT



L'OM502LVDT est un indicateur programmable de haute précision 5 digits, pour affichage de capteur LVDT.

L'appareil est basé sur un microcontrôleur 8 bit avec convertisseur sigma-delta multivoie 24 bits, qui lui assure une grande précision, stabilité et commande simplifiée de l'appareil.

OM 502LVDT
INDICATEUR POUR CAPTEURS LVDT

COMMANDE

L'appareil est mis au point et commandé par cinq touches, positionnées en face avant de l'appareil. Tous les réglages de l'appareil peuvent être réalisés par 3 types de programmations.

LE MENU LIGHT est protégé par un code numérique optionnel Et ne contient que les postes nécessaires pour le réglage de l'appareil.

LE MENU PROFI est protégé par un code numérique optionnel et contient le réglage entier de l'appareil.

LE MENU USER peut contenir des postes arbitraires, choisis dans le menu de programmation (LIGHT/PROFI) auxquels on donne la permission (voir ou modifier). L'accès est libre, sans le mot de passe.

L'appareil est équipé en standard de l'interface OMLink qui permet de modifier le programme et de sauvegarder tous les réglages de l'appareil ainsi que mettre à jour le software interne de l'appareil (avec le câble OML).

Tous les réglages sont sauvegardés dans la mémoire EEPROM (ils restent en mémoire en cas de coupure secteur). Les unités de mesure peuvent être visualisées sur l'écran.

OPTION

LES ALARMES sont affectées à la surveillance d'une, deux, trois ou quatre valeurs limites avec Sortie Relais En tant qu'utilisateur, vous pouvez sélectionner le mode de limite: LIMIT/DOSAGE/DE-JUSQU'A. Les limites ont une hystérésis réglable dans la gamme de l'Affichage ainsi que le temps d'enclenchement réglable de 0...99,9 s. Le dépassement des limites prédéfinies est signalé par une LED et par la mise en marche du relais.

LES SORTIES COMMUNICATIONS sont, pour la transmission de la mesure pour la répétition d'affichage ou encore directement dans les systèmes de contrôle. Type isolées RS232 et RS485 avec le Protocole ASCII/PROFIBUS.

LES SORTIES ANALOGIQUES isolées, sont utiles lors du besoin de traiter les données dans un système externe. Cette SA universelle permet la sélection du type de sortie - tension/courant. La valeur de Sortie analogique correspond avec les valeurs affichées, le type et la gamme sont sélectionnables dans le menu.

ENREGISTREMENT DES MESURES est basé sur une horloge interne. Utile pour enregistrer les valeurs mesurées. Disponible en deux modes, FAST, conçu pour une acquisition rapide (< 40 enregist./s) jusqu'à 8000 enregistrements, ou RTC, où les données sont régies en temps réel avec stockage des données dans une période de temps et vitesse d'acquisition configurable. Jusqu'à 266000 valeurs peuvent être stockées dans la mémoire de l'instrument. La transmission des données dans le PC se fait via l'interface série RS232/485 et le logiciel OM Link.

LES FONCTIONS EN STANDARD

AFFICHEUR PROGRAMMABLE

Réglage: manuel, dans le menu affichage, il peut être réglé pour les deux valeurs limites du capteur, par ex. début / fin de la gamme > 0...500,00

Affichage: -99999...99999

FONCTION

Linéarisation: courbe de linéarisation en 50 points (uniquement avec OM Link)

Valeur min./max.: enregistrement des valeurs min/max atteinte pendant la mesure

Tare: conçus pour réinitialiser l'affichage à zéro lors de dérive du signal d'entrée

Valeur de PEAK: affiche la valeur maximale ou minimale

Opérations mathématique: polynôme, 1/x, logarithme, exponentiel, carré, racine carrée, sin x

FILTRE NUMÉRIQUES

Moyenne flottante: sur 2...30 mesures

Moyenne exponentielle: sur 2...100 mesures

Moyenne arithmétique: sur 2...100 mesures

Arrondi: réglage du filtre pour l'affichage

COMMANDE EXTÉRIEURE

Verrouillage: blocage des touches

Blocage: blocage de l'affichage

Tare: activation de la tare

RAZ MM: RAZ min./max. value

CARACTÉRISTIQUES TECHNIQUES

ENTRÉE

Nombre d'entrée	1
LVD Gamme	Réglage en deux étapes 1. Réglage de la valeur numérique pour le début et la fin de la gamme de capteur 2. Calibration par apprentissage des positions de début et de fin du capteur
Capteur alimentat.	1/3 / 5 VAC avec fréquence 2,5 / 5 / 10 kHz
Connexion	2, 3 ou 6 wire
Ext. entrées	3 entrées, sur contact Les fonctions suivantes peuvent être assignées OFF entrée off HOLD blocage d'affichage/indicateur LOCK blocage des touches PASS. blocage de l'accès au menu TARE activation de la tare CL. TA. RAZ tare CL. M.M. RAZ valeur maxi et mini SAVE enregistrement des données (FAST/RTC) CL. ME. RAZ enregist. des données (FAST/RTC) CHAN. A. affichage valeur „Channel A“ FIL. A. affichage valeur „Channel A“ + filtre MAT. FN. affichage valeur „Math. Fonction“

AFFICHAGE

Affichage: -99999...999999, LED monochrome à 14 segments
Hauteur des chiffres: 14 mm
Couleur d'affichage: rouges ou verts
Unité de Mesure: les deux derniers Digits, sur un afficheur 6 Digits, peuvent servir à affiché l'unité de la valeur mesurée (Réglable dans le menu)
Virgule: réglable dans le menu
Luminosité: réglable dans le menu

PRÉCISION DE L'APPAREIL

TC: 50 ppm/°C
Précision: ±0,02% de la gamme + 1 chiffres
 (La précision est indiquée pour un affichage 99999 et 10 mes./s)
Vitesse: 1...100 mesure/s
Surcharge possible: 2x; 10x (t < 30 ms)
Linéarisation: courbe de linéarisation en 50 points (uniquem. avec OM Link)
Filtre digital: moyenne exp./flottante/arithmétique, arrondi
Fonction: offset, valeur mini et maxi, tare, valeur de PEAK, opérations math.
Enregistrement des données mesurées: dans la mémoire de l'appareil
 RTC - 15 ppm/°C, heure-date-valeur de mesure, < 266k données
 FAST - valeur de mesure, < 8k données
Chien de garde: RAZ après 400 ms
OM Link: Interface de communication pour Commande, Réglage et Mise à jour des appareils
Calibration: à 25°C et 40 % HR

ALARMS

Type: digital réglable dans le menu, temps de réponse < 30 ms
Mode d'hystérésis: limite de commutation, bande d'hystérésis „Lim ±1/2Hys.“ et le temps (±99,9 s), qui déterminent le délai de commutation
Mode de - jusqu'à: intervalle d'allumage et d'extinction
Mode Dosage: Correction mode Jetée
Sortie: 1...2x relais Form A (250 VAC/30 VDC, 3 A) et 1...2x relais Form C (250 VAC/50 VDC, 3 A);
 2x/4x collecteur ouvert (30 VDC/100 mA); 2x SSR (250 VAC/1 A);
 2x Relais bistable (250 VAC/250 VDC, 3 A/0,3 A)

SORTIES DE DONNÉES

Protocole: ASCII, MESSBUS, MODBUS RTU, PROFIBUS DP
Format des données: 8 bit + pas de parité + 1 bit d'arrêt (ASCII)
 7 bits + parité paire + 1 bit d'arrêt (Messbus)
Vitesse: 600...230 400 Baud
 9 600 Baud...12 Mbaud (PROFIBUS)
RS 232: isolée
RS 485: isolée, adressage (max. 31 appareils)

SORTIE ANALOGIQUE

Type: isolée, programmable avec résolution 16 bits, le type et la gamme sont réglable dans le menu
Non linéarité: 0,1% de la gamme
TC: 15 ppm/°C
Vitesse: temps de réponse changement de valeur < 1 ms
Gammes: 0...2/5/10 V, ±10 V, 0...5 mA, 0/4...20 mA
 (comp. < 600 Ω/12 V ou 1 000 Ω/24 V)

ALIMENTATION

Gamme: 10...30 V AC/DC, ±10 %, PF≥0,4, I_{STP}<40 A/1 ms, isolée
 80...250 V AC/DC, ±10 %, PF≥0,4, I_{STP}<40 A/1 ms, isolée
Consommation: < 8,0 W/7,8 VA
 L'alimentation est protégée par un fusible à l'intérieur de l'appareil.

CARACTÉRISTIQUES MECANIQUES

Matériel: Noryl GFN2 SEI, non inflammable UL 94 V-I
Dimensions: 96 x 48 x 120 mm (l x h x p)
Dimension de perçage: 90,5 x 45 mm (w x h)

CONDITIONS D'UTILISATION

Raccordement: connecteur à vis débrochable, section < 1,5/2,5 mm²
Période de stabilisation: 5 minutes après mise sous tension
Température utilisation: -20°...60°C
Température stockage: -20°...85°C
Étanchéité: IP64 (uniquement pour le panneau d'avant)
Sécurité électrique: EN 61010-1, A2
Caractéristiques diélectrique: 4 kVAC après 1 min. entre l'alimentation et l'entrée
 4 kVAC après 1 min. entre l'alimentation, RSxxx, sortie analogique
 4 kVAC après 1 min. entre l'alimentation et la sortie relais
 2,5 kVAC après 1 min. entre l'entrée, RSxxx, sortie analogique
Résistance d'isolement: pour degré de pollution II, cat. II
 alimentation > 670 V (BI), 300 V (DI)
 entrée, sortie, Excitation Capteur > 300 V (BI), 150 V (DI)
EMC: EN 61326-1 (Zone industrielle)

BI - Isolation de base, DI - Isolation double

RACCORDEMENT

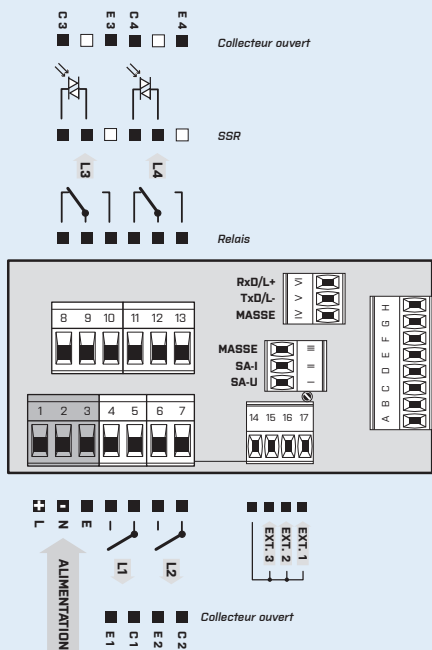

SPÉCIFICATION DU CODE DE COMMANDE

OM 502LVDT

		0	1						
Alimentation	10...30 V AC/DC	0							
	80...250 V AC/DC	1							
Alarms	aucun	0							
	1x relais (Form A)	1							
	2x relais (Form A)	2							
	3x Relais (2x Form A + 1x Form C)	3							
	4x Relais (2x Form A + 2x Form C)	4							
	2x collecteur ouvert	5							
	4x collecteur ouvert	6							
	2x collecteur ouvert + 2x relais (Form C)	7							
	2x relais (Form C)	8							
	2x SSR	9							
2x Relais bistable		A							
	1x relais (Form C)	B							
Sortie communication	aucun	0							
	RS 232	1							
	RS 485	2							
	MODBUS* PROFIBUS	3 4							
Sortie analogique	non	0							
	oui (compensation < 600 Ω/12 V)	1							
	oui (compensation < 1 000 Ω/24 V)	2							
Enregistrement des données mesurées	non				0				
	RTC				1				
	FAST				2				
Couleur d'affichage	rouge							1	
	vert							2	
Autre	version client, ne remplissez pas								00

La version de base de l'appareil est indiqué en caractères gras

* Indisponible avec RTC/FAST

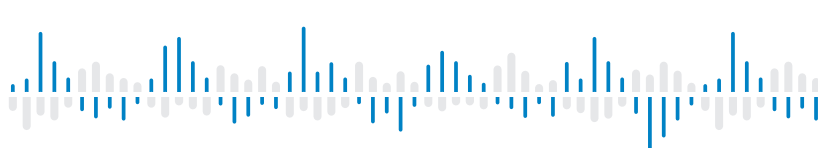

OM 502T



L'OM502T est un indicateur programmable de haute précision 5 digits pour capteur Pont de Jauge complété par une fonction pesée.

L'appareil est basé sur un microcontrôleur 8 bit avec convertisseur sigma-delta multivoie 24 bits, qui lui assure une grande précision, stabilité et commande simplifiée de l'appareil.

INDICATEUR POUR PONT DE JAUGE

- Affichage 5 digit programmable
- Gamme: 1...4/2...8/4...16 mV/V
- Fonction pesage, Filtre digital, Tare
- Précision: 0,05 %, et la vitesse 100 mes./s
- Dimension DIN 96 x 48 mm
- Alimentation 10...30 V AC/DC; 80...250 V AC/DC
- Option
Alarmes • Sortie communication • Sortie analogique
Enregistrement des valeurs mesurées

OM 502T
INDICATEUR POUR PONT DE JAUGE

COMMANDE

L'appareil est mis au point et commandé par cinq touches, positionnées en face avant de l'appareil. Tous les réglages de l'appareil peuvent être réalisés par 3 types de programmations.

LE MENU LIGHT est protégé par un code numérique optionnel Et ne contient que les postes nécessaires pour le réglage de l'appareil.

LE MENU PROFI est protégé par un code numérique optionnel et contient le réglage entier de l'appareil.

LE MENU USER peut contenir des postes arbitraires, choisis dans le menu de programmation (LIGHT/PROFI) auxquels on donne la permission (voir ou modifier). L'accès est libre, sans le mot de passe.

L'appareil est équipé en standard de l'interface OMLink qui permet de modifier le programme et de sauvegarder tous les réglages de l'appareil ainsi que mettre à jour le software interne de l'appareil (avec le câble OML).

Tous les réglages sont sauvegardés dans la mémoire EEPROM (ils restent en mémoire en cas de coupure secteur). Les unités de mesure peuvent être visualisées sur l'écran.

OPTION

LES ALARMES sont affectées à la surveillance d'une, deux, trois ou quatre valeurs limites avec Sortie Relais En tant qu'utilisateur, vous pouvez sélectionner le mode de limite: LIMIT/DOSAGE/DE-JUSQU'A. Les limites ont une hystérésis réglable dans la gamme de l'Affichage ainsi que le temps d'enclenchement réglable de 0...99,9 s. Le dépassement des limites prédéfinies est signalé par une LED et par la mise en marche du relais.

LES SORTIES COMMUNICATIONS sont, pour la transmission de la mesure pour la répétition d'affichage ou encore directement dans les systèmes de contrôle. Type isolées RS232 et RS485 avec le Protocole ASCII/PROFIBUS.

LES SORTIES ANALOGIQUES isolées, sont utiles lors du besoin de traiter les données dans un système externe. Cette SA universelle permet la sélection du type de sortie - tension/courant. La valeur de Sortie analogique correspond avec les valeurs affichées, le type et la gamme sont sélectionnables dans le menu.

ENREGISTREMENT DES MESURES est basé sur une horloge interne. Utile pour enregistrer les valeurs mesurées. Disponible en deux modes, FAST, conçu pour une acquisition rapide (< 40 enregist./s) jusqu'à 8000 enregistrements, ou RTC, où les données sont régies en temps réel avec stockage des données dans une période de temps et vitesse d'acquisition configurable. Jusqu'à 266000 valeurs peuvent être stockées dans la mémoire de l'instrument. La transmission des données dans le PC se fait via l'interface série RS232/485 et le logiciel OM Link.

LES FONCTIONS EN STANDARD

AFFICHEUR PROGRAMMABLE

Calibration: Réglage de la sensibilité et de la gamme de mesure maximale du capteur Automatique - Pars apprentissage, réglage des valeurs limites de la gamme de mesure à l'aide de la charge de référence.

Fonction pesage: étalonnage manuel ou automatique, indication de mesure stable, stabilité du zéro, surveillance automatique du zéro, réglage du pas de comptage

Sélection pas d'incrémement: 0,001/.../0,1/0,2/0,5/1/2/5/10/20/50/100 (Mode - WEIGHT)

Affichage: ±99999 (Mode - Standard)

EXCITATION CAPTEUR

Fixe: 10 VDC, charge ≥ 80 Ω

FONCTION

Linéarisation: courbe de linéarisation en 50 points (uniquement avec OM Link)

Valeur min./max.: enregistrement des valeurs min/max atteinte pendant la mesure

Tare: conçus pour réinitialiser l'affichage à zéro lors de dérive du signal d'entrée

Tare Fixe: Tare Présélectionnée

Valeur de PEAK: affiche la valeur maximale ou minimale

Opérations mathématique: polynôme, 1/x, logarithme, exponentiel, carré, racine carrée, sin x

FILTRE NUMÉRIQUES

Moyenne flottante: sur 2...30 mesures

Moyenne exponentielle: sur 2...100 mesures

Moyenne arithmétique: sur 2...100 mesures

Arrondi: réglage du filtre pour l'affichage

COMMANDE EXTÉRIEURE

Verrouillage: blocage des touches

Blocage: blocage de l'affichage

Tare: activation de la tare

RAZ MM: RAZ min./max. value

CARACTÉRISTIQUES TECHNIQUES

ENTRÉE

Nombre d'entrée	1
T Gamme	sélectionnable dans le menu 1...4 mV/V 2...8 mV/V 4...16 mV/V
Excitation capteur	10 VDC, charge $\geq 80 \Omega$
Connexion	6 fils
Pas d'incrément	0,001/0,002/0,005/0,01/0,02/0,05/0,1/0,2/0,5/1/2/5/10/20/50/100
Auto. Zéro	Dans les 4% de la plage de mesure, la valeur est remise automatiquement à 0, à la condition que l'affichage ne dépasse pas les 0,5 mesures/s.
Auto. zéro RAZ	Si dans une période > 5 s, une valeur négative est stabilisée sur l'afficheur (Quand la fonction Tare est active) La Tare est automatiquement effacée.
Ext. entrées	3 entrées, sur contact Les fonctions suivantes peuvent être assignées OFF entrée off HOLD blocage d'affichage/indicateur LOCK blocage des touches PASS blocage de l'accès au menu TARE activation de la tare CL.TA. RAZ tare CL.M.M. RAZ valeur maxi et mini SAVE enregistrement des données (FAST/RTC) CL.ME. RAZ enregist. des données (FAST/RTC) CHAN. A. affichage valeur „Channel A“ FIL.A. affichage valeur „Channel A“ + filtre MAT. FN. affichage valeur „Math. Fonction“

AFFICHAGE

Affichage: -99999...999999, LED monochrome à 14 segments
Hauteur des chiffres: 14 mm
Couleur d'affichage: rouges ou vertes
Unité de Mesure: les deux derniers Digits, sur un afficheur 6 Digits, peuvent servir à affiché l'unité de la valeur mesurée (Réglable dans le menu)
Virgule: réglable dans le menu
Luminosité: réglable dans le menu

PRÉCISION DE L'APPAREIL

TC: 50 ppm/°C
Précision: $\pm 0,05\%$ de la gamme + 1 chiffres
 (La précision est indiquée pour un affichage 99999 et 10 mes./s)
Vitesse: 1..100 mesure/s
Surcharge possible: 2x, 10x (t < 30 ms)
Linéarisation: courbe de linéarisation en 50 points (uniquement avec OM Link)
Filtre digital: moyenne exp./flottante/arithmétique, arrondi
Fonction: offset, valeur mini et maxi, tare, valeur de PEAK, opérations math.
Enregistrement des données mesurées: dans la mémoire de l'appareil
 RTC - 15 ppm/°C, heure-date-valeur de mesure, < 266k données
 FAST - valeur de mesure, < 8k données
Chien de garde: RAZ après 400 ms
OM Link: Interface de communication pour Commande, Réglage et Mise à jour des appareils
Calibration: à 25°C et 40 % HR

ALARMES

Type: digital réglable dans le menu, temps de réponse < 30 ms
Mode d'hystérésis: limite de commutation, bande d'hystérésis „Lim $\pm 1/2$ Hy.“ et le temps ($\pm 99,9$ s), qui déterminent le délai de commutation
Mode 'de - jusqu'à': intervalle d'allumage et d'extinction
Mode Dosage: Correction mode Jetée
Sortie: 1..2x relais Form A (250 VAC/30 VDC, 3 A)
 et 1..2x relais Form C (250 VAC/50 VDC, 3 A);
 2x/4x collecteur ouvert (30 VDC/100 mA); 2x SSR (250 VAC/1 A);
 2x Relais bistable (250 VAC/250 VDC, 3 A/0,3 A)

SORTIES DE DONNÉES

Protocole: ASCII, MESSBUS, MODBUS RTU, PROFIBUS DP
Format des données: 8 bit + pas de parité + 1 bit d'arrêt (ASCII)
 7 bits + parité paire + 1 bit d'arrêt (Messbus)
Vitesse: 600...230 400 Baud
 9 600 Baud...12 Mbaut (PROFIBUS)
RS 232: isolée
RS 485: isolée, adressage (max. 31 appareils)

SORTIE ANALOGIQUE

Type: isolée, programmable avec résolution 16 bits, le type et la gamme sont réglable dans le menu
Non linéarité: 0,1% de la gamme
TC: 15 ppm/°C
Vitesse: temps de réponse changement de valeur < 1 ms
Gammes: 0...2,5/10 V, ± 10 V, 0...5 mA, 0/4...20 mA
 (comp. < 600 Ω /12 V ou 1 000 Ω /24 V)

ALIMENTATION

Gamme: 10...30 V AC/DC, $\pm 10\%$, PF $\geq 0,4$, $I_{STP} < 40$ A/1 ms, isolée
 80...250 V AC/DC, $\pm 10\%$, PF $\geq 0,4$, $I_{STP} < 40$ A/1 ms, isolée
Consommation: < 8,0 W/7,8 VA
 L'alimentation est protégée par un fusible à l'intérieur de l'appareil.

CARACTÉRISTIQUES MÉCANIQUES

Matériel: Noryl GFN2 SE1, non inflammable UL 94 V-1
Dimensions: 96 x 48 x 120 mm (l x h x p)
Dimension de perçage: 90,5 x 45 mm (w x h)

CONDITIONS D'UTILISATION

Raccordement: connecteur à vis débrochable, section < 1,5/2,5 mm²
Période de stabilisation: 5 minutes après mise sous tension
Température utilisation: -20°...60°C
Température stockage: -20°...85°C
Étanchéité: IP64 (uniquement pour le panneau d'avant)
Sécurité électrique: EN 61010-1, A2
Caractéristiques diélectrique: 4 kVAC après 1 min. entre l'alimentation et l'entrée
 4 kVAC après 1 min. entre l'alimentation, RSxxx, sortie analogique
 4 kVAC après 1 min. entre l'alimentation et la sortie relais
 2,5 kVAC après 1 min. entre l'entrée, RSxxx, sortie analogique
Résistance d'isolement: pour degré de pollution II, cat. II
 alimentation > 670 V (BI), 300 V (DI)
 entrée, sortie, Excitation Capteur > 300 V (BI), 150 V (DI)
EMC: EN 61326-1 (Zone industrielle)

BI - Isolation de base, DI - Isolation double

RACCORDEMENT

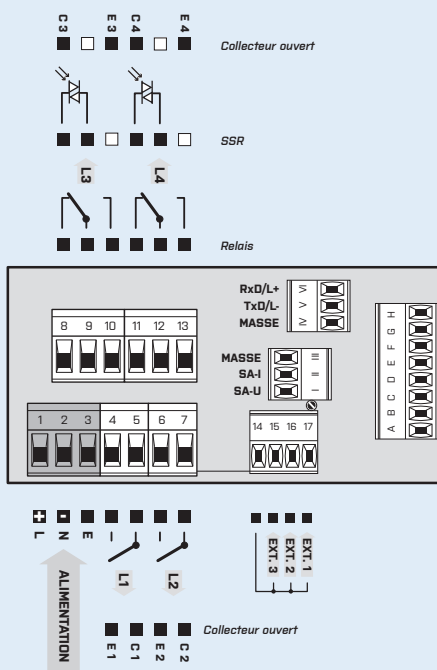

SPÉCIFICATION DU CODE DE COMMANDE

OM 502T

		0	1	2	3	4	5	6	7	8	9	A	B
Alimentation	10...30 V AC/DC	0											
	80...250 V AC/DC	1											
Alarmes	aucun	0											
	1x relais (Form A)	1											
	2x relais (Form A)	2											
	3x Relais (2x Form A + 1x Form C)	3											
	4x Relais (2x Form A + 2x Form C)	4											
	2x collecteur ouvert	5											
	4x collecteur ouvert	6											
	2x collecteur ouvert + 2x relais (Form C)	7											
	2x relais (Form C)	8											
	2x SSR	9											
2x Relais bistable	A												
1x relais (Form C)	B												
Sortie communication	aucun	0											
	RS 232	1											
	RS 485	2											
	MODBUS* PROFIBUS	3 4											
Sortie analogique	non	0											
	oui (compensation < 600 Ω /12 V)	1											
	oui (compensation < 1 000 Ω /24 V)	2											
Enregistrement des données mesurées	non	0											
	RTC FAST	1 2											
Couleur d'affichage	rouge	1											
	vert	2											
Autre	version client, ne remplissez pas												00

La version de base de l'appareil est indiqué en caractères gras

* Indisponible avec RTC/FAST

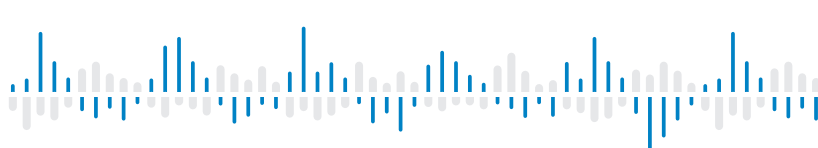

OMM 650UC



Le modèle OM 650UC est un afficheur multi fonction Compteur/Fréquence-
mètre/Chronomètre.

L'appareil est basé sur un microcontrôleur 8 bit avec convertisseur analogique/
numérique, qui lui assure une grande précision et stabilité.

COMPTEUR UNIVERSEL

- Affichage 6 digit programmable
- Compteur/Fréquencemètre/Horloge/Chronomètre
- 0,1 Hz...50 kHz; UP/DW compteur
- Filtre digital, Linéarisation
- Dimension DIN 72 x 24 mm
- Alimentation 10...30 VDC/24 VAC
- Option
Alarmes • Sauvegarde des valeurs de comptage

OMM 650UC
COMPTEUR UNIVERSEL

COMMANDE

L'appareil est mis au point et commandé par quatre touches, positionnées en face avant de l'appareil. Tous les réglages de l'appareil peuvent être réalisés par 3 types de programmations.

LE MENU LIGHT est protégé par un code numérique optionnel Et ne contient que les postes nécessaires pour le réglage de l'appareil.

LE MENU PROFI est protégé par un code numérique optionnel et contient le réglage entier de l'appareil.

LE MENU USER peut contenir des postes arbitraires, choisis dans le menu de programmation (LIGHT/PROFI) auxquels on donne la permission (voir ou modifier). L'accès est libre, sans le mot de passe.

L'appareil est équipé en standard de l'interface OMLink qui permet de modifier le programme et de sauvegarder tous les réglages de l'appareil ainsi que mettre à jour le software interne de l'appareil (avec le câble OML). Le programme est destiné également à l'affichage et l'archivage des valeurs mesurées sur plusieurs appareils.

Tous les réglages sont sauvegardés dans la mémoire EEPROM (ils restent en mémoire en cas de coupure secteur).

OPTION

DEUX ALARMES sont affectées à la surveillance de deux valeurs limites avec une sortie relais. Les limites ont une hystérésis réglable dans la gamme de l'affichage ainsi que le temps d'enclenchement réglable de 0...99,9 s. Le dépassement des limites prédéfinies est signalée par une LED et par la mise en marche du relais concerné.

SAUVEGARDE DE L'HEURE même en cas de coupure secteur (sur une panne d'alimentation l'appareil est éteint)

LES FONCTIONS EN STANDARD

AFFICHEUR PROGRAMMABLE

Entrée: NPN, PNP, sur contact

Paramètre: Mesure mode Compteur / Fréquencemètre / Horloge avec coefficient d'étalonnage ajustable, base de temps et projection

Voie de mesure : A et B, sur une entrée mesure deux fonction indépendante peuvent être effectué (Compteur et Fréquence)

Base de temps: 0,1...50 s

Affichage: -99999...999999 avec virgule flottante ou fixe format 10/24/60

FONCTION

Linéarisation: courbe de linéarisation en 25 points (uniquement avec OM Link)

Présélection: mise à valeur de présélection différente de Zéro lors d'une réinitialisation

Valeur de présélection : valeur à partir de laquelle débute le comptage

FILTRE NUMÉRIQUES

Moyenne exponentielle: sur 2...100 mesures

Arrondi: réglage du filtre pour l'affichage

Constante de filtration: transmet le signal d'entrée jusqu'à 5...1 000 Hz

COMMANDE EXTÉRIEURE

Blocage: blocage de l'affichage

Verrouillage: blocage des touches

RAZ: remise à zéro du compteur

Départ/Arrêt: Chronomètre/heures

CARACTÉRISTIQUES TECHNIQUES

ENTRÉE

Nombre d'entrée	2
UQC Entrée	sélectionnable dans le menu sur contact, NPN/PNP 0...30/300 V, les niveaux sont réglables dans le menu
Fréquen. d'entrée	0,1 Hz...50 kHz (Mode SINGLE) 0,1 Hz...20 kHz (Mode UP/DW)
Modes Mesure	SINGLE Compteur/Fréquencemètre UP/DW UP/DW Compteur/Fréquencemètre - mesures sur les entrées A, B (direction) et peut afficher des Nombres/Fréquenc TIME Chronomètre RTC Chronomètre
Base de temps	0,5/1/5/10 s
Constante Calibr.	0,00001...999999
Présélection	0...999999
Constante de filtration	0/5/40/100/1000 Hz
Fonction	Présélection Sauvegarde des valeurs de comptage (Chronomètre/RTC)
Entrées externes	1 Entrée, sur contact Les fonctions suivantes peuvent être assignées OFF entrée off LOCK blocage des touches HOLD blocage d'affichage/indicateur TARE activation de la tare CLEAR RAZ Affichage CLR.ST. remise à zéro compteur/chronomètre et pré-réglage

AFFICHAGE

Affichage: -99999...999999, LED monochrome à 7 segments
Hauteur des chiffres: 9,1 mm
Couleur d'affichage: rouges ou vertes
Virgule: réglable dans le menu
Luminosité: réglable dans le menu

PRÉCISION DE L'APPAREIL

TC: 50 ppm/°C
Précision: ±0,05% de la gamme + 1 chiffres
±0,01% de la gamme ±2 ms (Chronomètre)
±0,01% de la gamme ±130 ms (RTC)
Surcharge possible: 2x: 10x (t < 30 ms) - non pour 300 V
Fonction: Sauvegarde des valeurs de comptage, Présélection, Cumul totalisation, Tare
Filtre digital: moyenne exponentielle, arrondi
Chien de garde: RAZ après 500 ms
OM Link: Interface de communication pour Commande, Réglage et Mise à jour des appareils
Calibration: à 25°C et 40 % HR

ALARMES

Type: digital réglable dans le menu, temps de réponse < 50 ms
Mode d'hystérésis: limite de commutation, bande d'hystérésis „Lim ±1/2Hys.“ et le temps (±99,9 s), qui déterminent le délai de commutation
Mode C-Puls (L1) - RAZ Automatique du compteur à la valeur fixée
Mode On Run (L2) - La sortie est active quand le chronomètre est en marche
Sortie: 1..2x relais avec contact bistable (48 VAC/30 VDC, 3 A);
1..2x collecteur ouvert (30 VDC/100 mA)

ALIMENTATION

Gamme: 10...30 VDC/24 VAC, ±10 %, PF ≥ 0,4, I_{STP} < 45 A/1,1 ms, isolée
Consommation: < 2,1 W/2,2 VA

CARACTÉRISTIQUES MECANIQUES

Matériel: Noryl GFN2 SE1, non inflammable UL 94 V-1
Dimensions: 72 x 24 x 106 mm (l x h x p)
Dimension de perçage: 68 x 21,5 mm (w x h)

CONDITIONS D'UTILISATION

Raccordement: connecteur à vis débrochable, section < 1,5/2,5 mm²
Période de stabilisation: 5 minutes après mise sous tension
Température utilisation: -20°...60°C
Température stockage: -20°...85°C
Étanchéité: IP42 (uniquement pour le panneau d'avant)
Sécurité électrique: EN 61010-1, A2
Caractéristiques diélectrique: 2,5 kVAC après 1 min. entre l'alimentation et l'entrée
4 kVAC après 1 min. entre l'alimentation et la sortie relais
Résistance d'isolement: pour degré de pollution II, cat. II.
Instrument alimentation, Entrée > 300 V (BI), 150 V (DI)
EMC: EN 61326-1 (Zone industrielle)
Capacité sismique: IEC 980: 1993, par. 6

BI - Isolation de base, DI - Isolation double

RACCORDEMENT

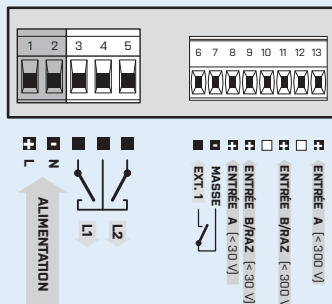

SPÉCIFICATION DU CODE DE COMMANDE

OMM 650UC

- 0 0 0 0 - 0 0

Alimentation	10...30 VDC/24 VAC, isolée	0			
Alarmes	non	0			
	1x relais (Form A)	1			
	2x relais (Form A)	2			
	1x collecteur ouvert	3			
	2x collecteur ouvert	4			
Sauvegarde de l'heure	non		0		
Mode de mesure „Heures“	oui		1		
Couleur d'affichage	rouge			1	
	vert			2	
Autre	version client, ne remplissez pas				00

La version de base de l'appareil est indiqué en caractères gras

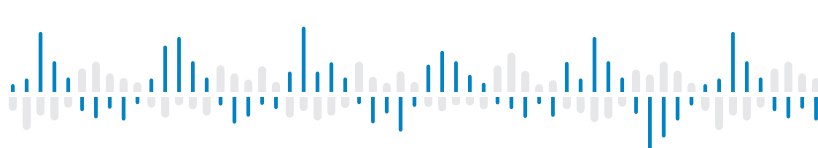

OML 643UQC



L'OML 643UQC est un afficheur multi fonction Compteur/Fréquencemètre/Chronomètre, 6 digits, avec une profondeur de seulement 30 mm.

L'indicateur est basé sur un microcontrôleur à puce unique, qui garantit une bonne précision, stabilité et facilité de commande de l'instrument.

COMPTEUR UNIVERSEL

- Affichage 6 digit programmable
- Compteur/Fréquencemètre/Horloge/Chronomètre
- 0,1 Hz...50 kHz; UP/DW compteur, Quadrature
- Filtre digital, Tare, Linéarisation, Cumul totalisation
- Dimension DIN 96 x 48 mm
- Alimentation 10...30 VDC/24 VAC
- Option
Alarmes • Sauvegarde de l'heure

OML 643UQC
COMPTEUR UNIVERSEL

COMMANDE

L'appareil est mis au point et commandé par cinq touches, positionnées en face arrière de l'appareil. Tous les réglages de l'appareil peuvent être réalisés par 3 types de programmations.

LE MENU LIGHT est protégé par un code numérique optionnel Et ne contient que les postes nécessaires pour le réglage de l'appareil.

LE MENU PROFI est protégé par un code numérique optionnel et contient le réglage entier de l'appareil.

LE MENU USER peut contenir des postes arbitraires, choisis dans le menu de programmation (LIGHT/PROFI) auxquels on donne la permission (voir ou modifier). L'accès est libre, sans le mot de passe.

L'appareil est équipé en standard de l'interface OMLink qui permet de modifier le programme et de sauvegarder tous les réglages de l'appareil ainsi que mettre à jour le software interne de l'appareil (avec le câble OML).

Tous les réglages sont sauvegardés dans la mémoire EEPROM (ils restent en mémoire en cas de coupure secteur).

OPTION

ALARMES affectées à la surveillance de deux valeurs limites avec une sortie relais. Les limites ont une hystérésis réglable dans la gamme de l'affichage ainsi que le temps d'enclenchement réglable de 0...99,9 s. Le dépassement des limites prédéfinies est signalé par une LED et par la mise en marche du relais concerné.

SAUVEGARDE DE L'HEURE même en cas de coupure secteur (sur une panne d'alimentation l'appareil est éteint)

LES FONCTIONS EN STANDARD

AFFICHEUR PROGRAMMABLE

Entrée: NPN, PNP, sur contact

Paramètre: Mesure mode Compteur / Fréquencemètre /Horloge avec coefficient d'étalonnage ajustable, base de temps et projection

Mode mesure: Compteur/Fréquencemètre/C-D/Compteur quadrature

Voie de mesure : A et B, sur une entrée mesure deux fonction indépendante peuvent être effectué (Compteur et Fréquence)

Base de temps: 0,1...50 s

Affichage: -99999...999999 avec virgule flottante ou fixe format 10/24/60

FONCTION

Linéarisation: courbe de linéarisation en 25 points (uniquement avec OM Link)

Tare: conçus pour réinitialiser l'affichage à zéro lors de dérive du signal d'entrée

Présélection: mise à valeur de présélection différente de Zéro lors d'une réinitialisation

Valeur de présélection : valeur à partir de laquelle débute le comptage

Cumul totalisation: cumul de plusieurs totalisation

Sauvegarde de l'heure: L'heure continue d'être mesurée, même si l'alimentation est coupée. (L'affichage est éteint)

FILTRE NUMÉRIQUES

Moyenne exponentielle: sur 2...100 mesures

1/Fr.: filtre pour convertir la fréquence en temps

Arrondi: réglage du filtre pour l'affichage

Constante de filtration: transmet le signal d'entrée jusqu'à 5...1 000 Hz

COMMANDE EXTÉRIEURE

Blocage: blocage de l'affichage

Verrouillage: blocage des touches

RAZ: remise à zéro du compteur

Départ/Arrêt: Chronomètre/Heures

Magnétique: commande de fonction présélectionnée

CARACTÉRISTIQUES TECHNIQUES

ENTRÉE

Nombre d'entrée	2
UQC Entrée	sélectionnable dans le menu sur contact, TTL, NPN/PNP 0...30 V, les niveaux sont réglables dans le menu ou automatique
Fréquen. d'entrée	0,1 Hz...50 kHz (Mode SINGLE) 0,1 Hz...20 kHz (Mode UP/DW) 0,1 Hz...20 kHz (Mode UP-DW) 0,1 Hz...20 kHz (Mode QUADR. - fréquence) 0,1 Hz...10 kHz (Mode QUADR. - compteur) (pour cycle de service 50%)
Modes Mesure	SINGLE Compteur/Fréquencemètre QUADR Compteur/Fréquencemètre - Quadratur UP/DW UP/DW Compteur/Fréquencemètre - mesures sur les entrées A, B (direction) et peut afficher des Nombres/Fréquence UP - DW UP - DW Compteur/Fréquencemètre - mesures sur les entrées A (UP), B (DW) et peut afficher des Nombres/Fréquence TIME Chronomètre RTC Chronomètre
Base de temps	0,5/1/5/10 s
Constante Calibr.	0,00001...999999
Présélect.	0...999999
Constant. de filtration	0/5/40/100/1000 Hz
Fonction	Présélection Cumul totalisation Réglage unique de la valeur initiale Sauvegarde de l'heure (Horloge/Chronomètre)
Entrées externes	1 Entrée, sur contact Les fonctions suivantes peuvent être assignées OFF entrée off LOCKK blocage des touches HOLD blocage d'affichage/indicateur TARE activation de la tare CLEAR RAZ Affichage SUMA affichage de la somme CLR.ST. remise à zéro compteur/chronomètre et pré-réglage CLS.SUM. somme réinitialiser COUNT. commutation affichage Compteur/Fréquencemètre
Contact Magnétique	En bas à droite de l'afficheur. Dans le menu vous pouvez définir la même fonction que celle utilisée pour l'entrée externe pour le contact magnétique

AFFICHAGE

Affichage: -99999...999999, LED monochrome à 7 segments
Hauteur des chiffres: 14 mm
Couleur d'affichage: rouges ou vertes
Virgule: réglable dans le menu
Luminosité: réglable ou automatiquement contrôlable

PRÉCISION DE L'APPAREIL

TC: 50 ppm/°C
Précision: ±0,02% de la gamme + 1 chiffres
±0,02% de la gamme ±2 ms (Chronomètre)
±0,02% de la gamme ±130 ms (RTC)
Surcharge possible: 2x; 10x (t < 30 ms)
Chien de garde: RAZ après 500 ms
Filtre digital: moyenne exponentielle, arrondi, constante de filtration
Fonction: Sauvegarde des valeurs de comptage, Sauvegarde de l'heure, Présélection, Cumul totalisation, Tare
Sauvegarde de l'heure: Pile au lithium CR 2032, 3V/220 mAh
OM Link: Interface de communication pour Commande, Réglage et Mise à jour des appareils
Calibration: à 25°C et 40% HR

ALARMES

Type: digital réglable dans le menu, temps de réponse < 50 ms
Mode d'hystérésis: limite de commutation, bande d'hystérésis „Lim ±1/2Hys.“ et le temps (±99,9 s), qui déterminent le délai de commutation
Mode C-Puls (L1) - RAZ Automatique du compteur à la valeur fixée
Mode Once (L2) - La limite est active une seule fois, pour l'éteindre le compteur doit être effacé
Sortie: 1x Form A Relais (250 VAC/30 VDC, 3 A);
1x collecteur ouvert (30 VDC/100 mA)

ALIMENTATION

Gamme: 10...30 VDC/24 VAC, ±10%, PF ≥ 0,4, I_{STP} < 45 A/1,1 ms
10...30 VDC/24 VAC, ±10%, PF ≥ 0,4, I_{STP} < 45 A/1,1 ms, isolée
Consommation: < 1,8 W/1,9 VA

CARACTÉRISTIQUES MECANIQUES

Matériel: Polycarbonate, non inflammable UL 94 V-0
Dimensions: 96 x 48 x 30 mm (l x h x p)
Dimension de perçage: 92 x 44 mm (w x h)

CONDITIONS D'UTILISATION

Raccordement: connecteur à vis débrochable, section < 1,5 mm²
Période de stabilisation: 5 minutes après mise sous tension
Température utilisation: -20°...60°C
Température stockage: -20°...85°C
Étanchéité: IP65 (uniquement pour le panneau d'avant avec joint)
Sécurité électrique: EN 61010-1, A2
Caractéristiques diélectrique: 2,5 kVAC après 1 min. entre l'alimentation et l'entrée
4 kVAC après 1 min. entre l'alimentation et la sortie relais
Résistance d'isolement: pour degré de pollution II, cat. II, alimentation, entrée > 300 V (BI), 250 V (DI) entrée, sortie > 300 V (DI)
EMC: EN 61326-1 (Zone industrielle)

BI - Isolation de base, DI - Isolation double

RACCORDEMENT

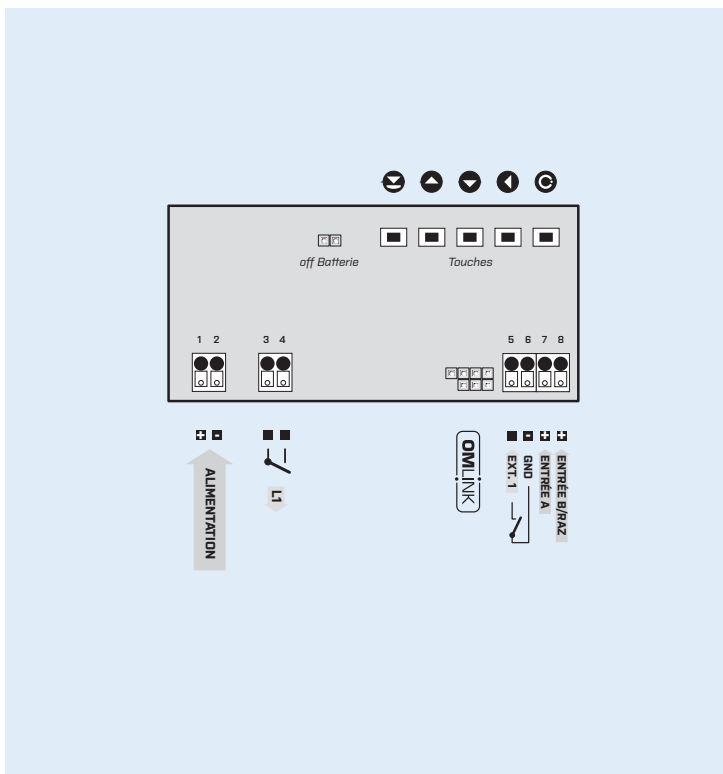

SPÉCIFICATION DU CODE DE COMMANDE

OML 643UQC

Alimentation	10...30 VDC/24 VAC 10...30 VDC/24 VAC, isolée	0 1							
Alarmes	non 1x relais (Form A) 1x collecteur ouvert	0 1 2							
Sauvegarde de l'heure	non Mode de mesure „Heures“ oui	0 1							
Couleur d'affichage	rouge vert		1 2						
Joint d'étanchéité	non Silicone scellé entre l'indicateur et le panneau oui			0 1					
Contact Magnétique	non Pour le fonctionnement de la fonction externe oui						0 1		
Autre	version client, ne remplissez pas								00

La version de base de l'appareil est indiquée en caractères gras

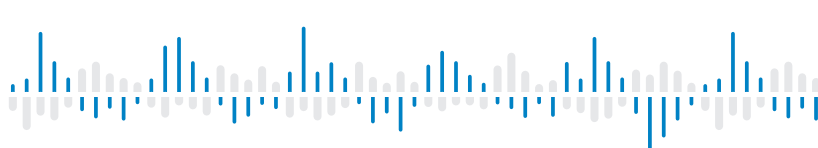

INDICATEUR ENTREE SÉRIE RS 485

- Affichage 6 digit programmable
- Entrée: RS 485
- Filtre numériques
- Dimension DIN 96 x 48 mm
- Alimentation 10...30 VDC/24 VAC
- Option
Alarmes

OML 643RS



L'OML 643RS est un répéteur d'affichage en entrée ASCII ou MODBUS/RTU, 6 digits, avec une profondeur de seulement 30 mm.

L'indicateur est basé sur un microcontrôleur à puce unique, qui garantit une bonne précision, stabilité et facilité de commande de l'instrument.

OML 643RS
INDICATEUR ENTREE SÉRIE RS 485

COMMANDE

L'appareil est mis au point et commandé par cinq touches, positionnées en face arrière de l'appareil. Tous les réglages de l'appareil peuvent être réalisés par 3 types de programmations.

LE MENU LIGHT est protégé par un code numérique optionnel Et ne contient que les postes nécessaires pour le réglage de l'appareil.

LE MENU PROFI est protégé par un code numérique optionnel et contient le réglage entier de l'appareil.

LE MENU USER peut contenir des postes arbitraires, choisis dans le menu de programmation (LIGHT/PROFI) auxquels on donne la permission (voir ou modifier). L'accès est libre, sans le mot de passe.

L'appareil est équipé en standard de l'interface OMLink qui permet de modifier le programme et de sauvegarder tous les réglages de l'appareil ainsi que mettre à jour le software interne de l'appareil (avec le câble OML).

Tous les réglages sont sauvegardés dans la mémoire EEPROM (ils restent en mémoire en cas de coupure secteur).

OPTION

ALARMES affectées à la surveillance de deux valeurs limites avec une sortie relais. Les limites ont une hystérésis réglable dans la gamme de l'affichage ainsi que le temps d'enclenchement réglable de 0...99,9 s. Le dépassement des limites prédéfinies est signalé par une LED et par la mise en marche du relais concerné.

LES FONCTIONS EN STANDARD

AFFICHEUR PROGRAMMABLE

Entrée: RS 485

Protocole: ASCII - Maître/Esclave/Universel ou MODBUS RTU

Affichage: -99999...999999

FONCTION

Linéarisation: courbe de linéarisation en 25 points (uniquement avec OM Link)

FILTRE NUMÉRIQUES

Moyenne exponentielle: sur 2...100 mesures

Arrondi: réglage du filtre pour l'affichage

CARACTÉRISTIQUES TECHNIQUES

ENTRÉE

Nombre d'entrée	1
RS Entrée	RS 485
Protocole	ASCII - Maître - L'instrument contrôle l'envoi des données depuis le système esclave - „COMM” Peut-être utilisé pour sélectionner les données reçues - L'instrument demande avec la fréquence d'échantillonnage de 10 requêtes/s hors tension ASCII - Esclave - Passive bus - L'afficheur ou d'autres appareils ou ordinateurs communiquent en mode "MAST" (maître). Si le „COMM” et les données demandées sont correctement reçus, ils seront visualisés par l'instrument ASCII - Universel - dans les éléments de menu dynamiques (Stat, Ad.Un, Signer, Données, Arrêter, Demande), vous pouvez créer votre propre format de protocole de communication MODBUS RTU - dans les éléments de menu dynamiques (Stat, Ad.Un, Signer, Données, Arrêter, Demande), vous pouvez créer votre propre format de protocole de communication
Format	8 bit + pas de parité + 1 bit d'arrêt
Vitesse	300...230 400 Baud
Terminaison de ligne	Strap à installer sur le connecteur

AFFICHAGE

Affichage: -99999...999999, LED monochrome à 7 segments
Hauteur des chiffres: 14 mm
Couleur d'affichage: rouges ou vertes
Virgule: réglable dans le menu
Luminosité: réglable ou automatiquement contrôlable

PRÉCISION DE L'APPAREIL

TC: 50 ppm/°C
Chien de garde: RAZ après 500 ms
Filtre digital: moyenne exponentielle, arrondi
OM Link: Interface de communication pour Commande, Réglage et Mise à jour des appareils
Calibration: à 25°C et 40 % HR

ALARMES

Type: digital réglable dans le menu, temps de réponse < 50 ms
Mode d'hystérésis: limite de commutation, bande d'hystérésis „Lim $\pm 1/2H_{ys}$.” et le temps ($\pm 99,9$ s), qui déterminent le délai de commutation
Sortie: 1x Form A Relais (250 VAC/30 VDC, 3 A);
 1x collecteur ouvert (30 VDC/100 mA)

ALIMENTATION

Gamme: 10...30 VDC/24 VAC, ± 10 %, PF $\geq 0,4$, $I_{STP} < 45$ A/1,1 ms
 10...30 VDC/24 VAC, ± 10 %, PF $\geq 0,4$, $I_{STP} < 45$ A/1,1 ms, isolée
Consommation: < 1,8 W/1,9 VA

CARACTÉRISTIQUES MÉCANIQUES

Matériel: Polycarbonate, non inflammable UL 94 V-0
Dimensions: 96 x 48 x 30 mm (l x h x p)
Dimension de perçage: 92 x 44 mm (w x h)

CONDITIONS D'UTILISATION

Raccordement: connecteur à vis débrochable, section < 1,5 mm²
Période de stabilisation: 5 minutes après mise sous tension
Température utilisation: -20°...60°C
Température stockage: -20°...85°C
Étanchéité: IP65 (uniquement pour le panneau d'avant avec joint)
Sécurité électrique: EN 61010-1, A2
Caractéristiques diélectrique: 2.5 kVAC après 1 min. entre l'alimentation et l'entrée
 4 kVAC après 1 min. entre l'alimentation et la sortie relais
Résistance d'isolement: pour degré de pollution II, cat. II.
 alimentation, entrée > 300 V (BI), 250 V (DI)
 entrée, sortie > 300 V (DI)
EMC: EN 61326-1 (Zone industrielle)

BI - Isolation de base, DI - Isolation double

RACCORDEMENT

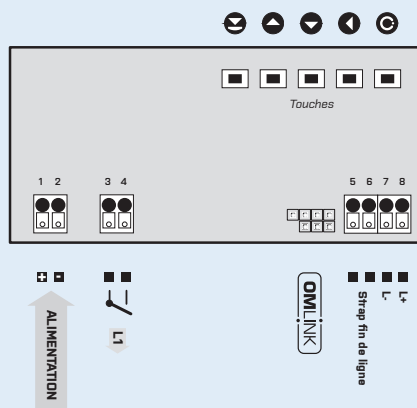

SPÉCIFICATION DU CODE DE COMMANDE

OML 643RS	-	<input type="checkbox"/>	<input type="checkbox"/>	<input type="checkbox"/>	<input type="checkbox"/>	<input type="checkbox"/>	<input type="checkbox"/>	-	<input type="checkbox"/>	<input type="checkbox"/>
Alimentation	10...30 VDC/24 VAC	0								
	10...30 VDC/24 VAC, isolée	1								
Protocole	ASCII		A							
	MODBUS RTU		B							
Alarmes	non			0						
	1x relais (Form A)			1						
	1x collecteur ouvert			2						
Couleur d'affichage	rouge				1					
	vert				2					
Joint d'étanchéité	non					0				
	Silicone scellé entre l'indicateur et le panneau					1				
Autre	version client, ne remplissez pas									00

La version de base de l'appareil est indiquée en caractères gras

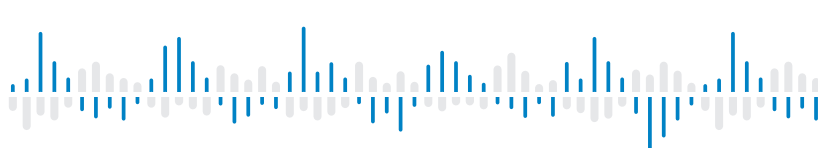

OM 653UQC



L'OM 653UQC est un afficheur multi fonction Compteur/Fréquencemètre/Chronomètre, 6 digits, développé pour une efficacité maximale et pour le confort de l'utilisateur en gardant des prix attractif.

L'indicateur est basé sur un microcontrôleur à puce unique, qui garantit une bonne Précision, stabilité et facilité de commande de l'instrument.

COMPTEUR UNIVERSEL

- Affichage 6 digit programmable
- Compteur/Fréquencemètre/Horloge/Chronomètre
- 0,1 Hz...50 kHz; UP/DW Compteur, Quadrature
- Filtre digital, Tare, Linéarisation, Cumul totalisation
- Dimension DIN 96 x 48 mm
- Alimentation 10...30 V AC/DC; 80...250 V AC/DC
- Option
Alarmes • Sortie communication • Sortie analogique
Affichage tri-couleur 20 mm de hauteur

OM 653UQC
COMPTEUR UNIVERSEL

COMMANDE

L'appareil est mis au point et commande par cinq touches, positionnées en face avant de l'appareil. Tous les réglages de l'appareil peuvent être réalisés par 3 types de programmations:

LE MENU LIGHT est protégé par un code numérique optionnel Et ne contient que les postes nécessaires pour le réglage de l'appareil.

LE MENU PROFI est protégé par un code numérique optionnel et contient le réglage entier de l'appareil.

LE MENU USER peut contenir des postes arbitraires, choisis dans le menu de programmation (LIGHT/PROFI) auxquels on donne la permission (voir ou modifier). L'accès est libre, sans le mot de passe.

L'appareil est équipé en standard de l'interface OMLink qui permet de modifier le programme et de sauvegarder tous les réglages de l'appareil ainsi que mettre à jour le software interne de l'appareil (avec le câble OML).

Tous les réglages sont sauvegardés dans la mémoire EEPROM (ils restent en mémoire en cas de coupure secteur).

OPTION

DEUX ALARMES sont affectées à la surveillance de deux valeurs limites avec une sortie relais. Les limites ont une hystérésis réglable dans la gamme de l'affichage ainsi que le temps d'enclenchement réglable de 0...99,9 s. Le dépassement des limites prédéfinies est signalée par une LED et par la mise en marche du relais concerné.

LES SORTIES COMMUNICATIONS sont, pour la transmission de la mesure pour la répétition d'affichage ou encore directement dans les systèmes de contrôle. Type isolées RS232 et RS485 avec le Protocole ASCII/PROFIBUS.

LES SORTIES ANALOGIQUES isolées, sont utiles lors du besoin de traiter les données dans un système externe. Cette SA universelle permet la sélection du type de sortie - tension/courant. La valeur de Sortie analogique correspond avec les valeurs affichées, le type et la gamme sont sélectionnables dans le menu.

SAUVEGARDE DE L'HEURE même en cas de coupure secteur (sur une panne d'alimentation l'appareil est éteint)

LES FONCTIONS EN STANDARD

AFFICHEUR PROGRAMMABLE

Entrée: NPN, PNP, sur contact

Paramètre: Mesure mode Compteur / Fréquencemètre /Horloge avec coefficient d'étalonnage ajustable, base de temps et projection

Mode mesure: Compteur/Fréquencemètre/C-D/Compteur quadrature

Voie de mesure: A et B, sur une entrée mesure deux fonction indépendante peuvent être effectué (Compteur et Fréquence)

Base de temps: 0,1...50 s

Affichage: -99999...999999 avec virgule flottante ou fixe format 10/24/60

EXCITATION CAPTEUR

Gamme: 5/12/17/24 VDC/100 mA, pour l'alimentation des capteurs et des transmetteurs

FONCTION

Linéarisation: courbe de linéarisation en 25 points (uniquement avec OM Link)

Tare: conçus pour réinitialiser l'affichage à zéro lors de dérive du signal d'entrée

Présélection: mise à valeur de présélection différente de Zéro lors d'une réinitialisation

Valeur de présélection: valeur à partir de laquelle débute le comptage

Cumul totalisation: cumul de plusieurs totalisation

Sauvegarde de l'heure: L'heure continue d'être mesurée, même si l'alimentation est coupée. (L'affichage est éteint)

FILTRE NUMÉRIQUES

Moyenne exponentielle: sur 2...100 mesures

1/Fr.: filtre pour convertir la fréquence en temps

Arrondi: réglage du filtre pour l'affichage

Constante de filtration: transmet le signal d'entrée jusqu'à 5...1 000 Hz

COMMANDE EXTÉRIEURE

Blocage: blocage de l'affichage

Verrouillage: blocage des touches

RAZ: remise à zéro du compteur

Départ/Arrêt: Chronomètre/Heures

CARACTÉRISTIQUES TECHNIQUES

ENTRÉE

Nombre d'entrée	2
UQC Entrée	sélectionnable dans le menu sur contact, TTL, NPN/PNP 0...30/300 V, les niveaux sont réglables dans le menu ou automatique
Fréquen. d'entrée	0,1 Hz...50 kHz (Mode SINGLE) 0,1 Hz...20 kHz (Mode UP/DW) 0,1 Hz...20 kHz (Mode UP-DW) 0,1 Hz...20 kHz (Mode QUADR. - fréquence) 0,1 Hz...10 kHz (Mode QUADR. - compteur) (pour cycle de service 50%)
Modes Mesure	SINGLE Compteur/Fréquencemètre QUADR Compteur/Fréquencemètre - Quadratur UP/DW UP/DW Compteur/Fréquencemètre - mesures sur les entrées A, B (direction) et peut afficher des Nombres/Fréquence UP - DW UP - DW Compteur/Fréquencemètre - mesures sur les entrées A (UP), B (DW) et peut afficher des Nombres/Fréquence TIME Chronomètre RTC Chronomètre
Base de temps	0,5/1/5/10 s
Constante Calibr.	0,0001...999999
Présélection	0...999999
Constante de filtration	0/5/40/100/1000 Hz
Fonction	Présélection Cumul totalisation Réglage unique de la valeur initiale Sauvegarde de l'heure (Horloge/Chronomètre)
Entrées externes	1 Entrée, sur contact Les fonctions suivantes peuvent être assignées OFF entrée off LOCKK blocage des touches HOLD blocage d'affichage/indicateur TARE activation de la tare CLEAR RAZ Affichage CLR.ST. remise à zéro compteur/chronomètre et pré-réglage SUM. affichage de la somme CL.SUM. somme réinitialiser COUNT. switching Compteur/Fréquencemètre Affichage

AFFICHAGE

Affichage: -99999...999999, LED monochrome à 7 segments;
-999...9999, LED 3 couleurs à 7 segments
Hauteur des chiffres: 14 ou 20 mm
Couleur d'affichage: rouges ou vertes (hauteur 14 mm)
rouge/vert/orange (hauteur 20 mm)
Virgule: réglable dans le menu
Luminosité: réglable dans le menu

PRÉCISION DE L'APPAREIL

TC: 50 ppm/°C
Précision: ±0,01% de la gamme + 1 chiffres (fréquence)
±0,02% de la gamme ±2ms (Chronomètre)
±0,02% de la gamme ±130ms (RTC)
Surcharge possible: 2x; 10x (t < 30 ms) - non pour 300 V
Chien de garde: RAZ après 500 ms
Filtre digital: moyenne exponentielle, arrondi, Constante de filtration, 1/Fr.
Fonction: Sauvegarde des valeurs de comptage, Sauvegarde de l'heure, Présélection, Cumul totalisation, Tare
OM Link: Interface de communication pour Commande, Réglage et Mise à jour des appareils
Calibration: à 25°C et 40 % HR

ALARMES

Type: digital réglable dans le menu, temps de réponse < 50 ms
Mode d'hystérésis: limite de commutation, bande d'hystérésis „Lim ±1/2Hys.“ et le temps (±99,9 s), qui déterminent le délai de commutation
Mode C-Puls (L1) - RAZ Automatique du compteur à la valeur fixée
Mode Once (L1) - La limite est active une seule fois, pour l'éteindre le compteur doit être effacé
Mode On Run (L2) - La sortie est active quand le chronomètre est en marche
Sortie: 1..2x Form A Relais (250 VAC/30 VDC, 3 A);
1..2x collecteur ouvert (30 VDC/100 mA)

SORTIES DE DONNÉES

Protocole: ASCII, PROFIBUS DP
Format des données: 8 bit + pas de parité + 1 bit d'arrêt (ASCII)
Vitesse: 300...230 400 Baud
9 600 Baud...12 Mbaud (PROFIBUS)
RS 232: isolée
RS 485: isolée, adressage (max. 31 appareils)

SORTIE ANALOGIQUE

Type: isolée, programmable avec résolution 16 bits, le type et la gamme sont réglable dans le menu
Non linéarité: 0,1% de la gamme
TC: 15 ppm/°C
Vitesse: temps de réponse changement de valeur < 1 ms
Gammes: 0...2/5/10 V, ±10 V, 0...5 mA, 0/4...20 mA (comp. < 600 Ω/12 V)

EXCITATION CAPTEUR

Réglable: 5/12/17/24 VDC/max. 2,5 W, isolée

ALIMENTATION

Gamme: 10...30 V AC/DC, ±10 %, PF ≥ 0,4, I_{STP} < 40 A/1 ms, isolée
80...250 V AC/DC, ±10 %, PF ≥ 0,4, I_{STP} < 40 A/1 ms, isolée
Consommation: < 6,9 W/7,3 VA
L'alimentation est protégée par un fusible à l'intérieur de l'appareil.

CARACTÉRISTIQUES MECANIQUES

Matériel: Noryl GFN2 SE1, non inflammable UL 94 V-I
Dimensions: 96 x 48 x 120 mm (l x h x p)
Dimension de perçage: 90,5 x 45 mm (w x h)

CONDITIONS D'UTILISATION

Raccordement: connecteur à vis débrochable, section < 1,5/2,5 mm²
Période de stabilisation: 5 minutes après mise sous tension
Température utilisation: -20°...60°C
Température stockage: -20°...85°C
Étanchéité: IP64 (uniquement pour le panneau d'avant)
Sécurité électrique: EN 61010-1, A2
Caractéristiques diélectrique: 4 kVAC après 1 min. entre l'alimentation et l'entrée
4 kVAC après 1 min. entre l'alimentation, RSxxx, sortie analogique
4 kVAC après 1 min. entre l'alimentation et la sortie relais
2,5 kVAC après 1 min. entre l'entrée, RSxxx, sortie analogique
Résistance d'isolement: pour degré de pollution II, cat. II.
alimentation > 670 V (BI), 300 V (DI)
entrée, sortie, Excitation Capteur > 300 V (BI), 150 V (DI)
EMC: EN 61326-1 (Zone industrielle)

BI - Isolation de base, DI - Isolation double

RACCORDEMENT

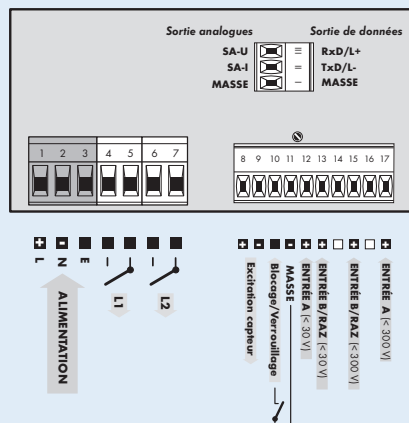

SPÉCIFICATION DU CODE DE COMMANDE

OM 653UQC

		-				1				-
Alimentation	10...30 V AC/AC	0								
	80...250 V AC/DC	1								
Alarmes	non	0								
	1x relais (Form A)	1								
	2x relais (Form A)	2								
	1x collecteur ouvert	3								
	2x collecteur ouvert	4								
Sortie	aucun		0							
	Sortie analogique		2							
	RS 232		3							
	RS 485		4							
	PROFIBUS		6							
Excitation Capteur	oui					1				
Sauvegarde de l'heure	non						0			
	Mode de mesure „Heures“						1			
Couleur d'affichage	rouge (14 mm)							1		
	vert (14 mm)							2		
	rouge/vert (20 mm)							3		
Autre	version client, ne remplissez pas									00

La version de base de l'appareil est indiquée en caractères gras

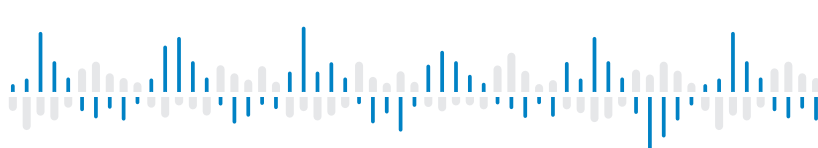

OM 602UQC



L'OM 602UQC est un afficheur multi fonction Compteur/Fréquencemètre/Chronomètre, 6 digits, développé pour une efficacité maximale et pour le confort de l'utilisateur en gardant des prix attractif.

L'indicateur est basé sur un microcontrôleur à puce unique, qui garantit une haute Précision, stabilité et facilité de commande de l'instrument.

COMPTEUR UNIVERSEL 2 VOIES

- Affichage 6 digit programmable
- Compteur/Fréquencemètre/Horloge/Chronomètre
- 0,002 Hz...1 MHz; UP/DW Compteur, Quadrature
- Mat. Fonction, Filtre digit., Tare, Présélection, Summa
- Dimension DIN 96 x 48 mm
- Alimentation 10...30 V AC/DC; 80...250 V AC/DC
- Option
Alarmes • Sortie communication • Sortie analogique
Enregistrement des valeurs mesur

OM 602UQC COMPTEUR UNIVERSEL DEUX VOIES

COMMANDE

L'appareil est mis au point et commandé par cinq touches, positionnées en face avant de l'appareil. Tous les réglages de l'appareil peuvent être réalisés par 3 types de programmations.

LE MENU LIGHT est protégé par un code numérique optionnel Et ne contient que les postes nécessaires pour le réglage de l'appareil.

LE MENU PROFI est protégé par un code numérique optionnel et contient le réglage entier de l'appareil.

LE MENU USER peut contenir des postes arbitraires, choisis dans le menu de programmation (LIGHT/PROFI) auxquels on donne la permission (voir ou modifier). L'accès est libre, sans le mot de passe.

L'appareil est équipé en standard de l'interface OMLink qui permet de modifier le programme et de sauvegarder tous les réglages de l'appareil ainsi que mettre à jour le software interne de l'appareil (avec le câble OML).

Tous les réglages sont sauvegardés dans la mémoire EEPROM (ils restent en mémoire en cas de coupure secteur). Les unités de mesure peuvent être visualisées sur l'écran.

OPTION

LES ALARMES sont affectées à la surveillance d'une, deux, trois ou quatre valeurs limites avec Sortie Relais En tant qu'utilisateur, vous pouvez sélectionner le mode de limite: LIMIT/DOSAGE/DE-JUSQU'A. Les limites ont une hystérésis réglable dans la gamme de l'Affichage ainsi que le temps d'enclenchement réglable de 0...99,9 s. Le dépassement des limites prédéfinies est signalé par une LED et par la mise en marche du relais.

LES SORTIES COMMUNICATIONS sont, pour la transmission de la mesure pour la répétition d'affichage ou encore directement dans les systèmes de contrôle. Type isolées RS232 et RS485 avec le Protocole ASCII/PROFIBUS.

LES SORTIES ANALOGIQUES isolées, sont utiles lors du besoin de traiter les données dans un système externe. Cette SA universelle permet la sélection du type de sortie - tension/courant. La valeur de Sortie analogique correspond avec les valeurs affichées, le type et la gamme sont sélectionnables dans le menu.

ENREGISTREMENT DES MESURES est basé sur une horloge interne. Utile pour enregistrer les valeurs mesurées. Disponible en deux modes, FAST, conçu pour une acquisition rapide (< 40 enregist./s) jusqu'à 8000 enregistrements, ou RTC, où les données sont régies en temps réel avec stockage des données dans une période de temps et vitesse d'acquisition configurable. Jusqu'à 266000 valeurs peuvent être stockées dans la mémoire de l'instrument. La transmission des données dans le PC se fait via l'interface série RS232/485 et le logiciel OM Link.

LES FONCTIONS EN STANDARD

AFFICHEUR PROGRAMMABLE

Entrée: NPN, PNP, sur contact, Quadrature, ligne

Mode mesure: Compteur/Fréquencemètre meter/UP-DW Compteur + Fréquence/compteur for Quadrature + Fréquence

Calibration: coef de calibration, peut être défini dans le menu indépendamment pour chaque voie

Voie de mesure: A et B, sur une ou deux entrées, deux fonctions indépendantes peuvent être effectuées (Compteur et Fréquence)

Base de temps: 0,05/0,5/1/2/5/10/20 s /1/2/5/10/15 min

Affichage: -99999...999999 avec virgule flottante ou fixe format 10/24/60

EXCITATION CAPTEUR

Gamme: 5...24 VDC/1,2 W, pour l'alimentation des capteurs et des transmetteurs

FONCTION

Linéarisation: courbe de linéarisation en 50 points (uniquement avec OM Link)

Tare: conçus pour réinitialiser l'affichage à zéro lors de dérive du signal d'entrée

Valeur min./max.: enregistrement des valeurs min/max atteinte pendant la mesure

Valeur de PEAK: affiche la valeur maximale ou minimale

Opérations mathématique: polynôme à la fois entre les Entrées - somme, différence, produit, quotient, valeur absolue

Présélection: mise à valeur de présélection différente de Zéro lors d'une réinitialisation

Valeur de présélection : valeur à partir de laquelle débute le comptage

Cumul totalisation: cumul de plusieurs totalisation

Sauvegarde de l'heure: L'heure continue d'être mesurée, même si l'alimentation est coupée. (L'affichage est éteint)

FILTRE NUMÉRIQUES

Constante de filtration: transmet le signal d'entrée jusqu'à 5...1 000 Hz

Flottant/Exp./Arithmétique moyenne: sur 2...30/100/100 mesures

Arrondi: réglage du filtre pour l'affichage

COMMANDE EXTÉRIEURE

Verrouillage: blocage des touches

Blocage: blocage de l'affichage

Tare: activation de la tare

RAZ MM: RAZ min./max. valeur, remise à zéro du compteur

Départ/Arrêt: Chronomètre/heures



OM 602AV



Le modèle OM 602AV est un générateur de sortie analogique. L'instrument est basé sur un processeur 8-bits qui assure une grande précision, une stabilité et la facilité d'utilisation.

GÉNÉRATEUR DE SIGNAUX ANALOGIQUE

- Affichage 6 digit programmable
- Sortie: 0...5/20 mA/4...20 mA
0...2/5/10 V; ±10 V
- Sinus/Rampe/Triangle/Rectangle/Fonction aléatoire
- Dimension DIN 96 x 48 mm
- Alimentation 10...30 V AC/DC; 80...250 V AC/DC
- Option
Excitation Capteur • Alarmes • Sortie communication
Affichage tri-couleur 20 mm de hauteur

OM 602AV
GÉNÉRATEUR DE SORTIE ANALOGIQUE

COMMANDE

L'appareil est mis au point et commandé par cinq touches, positionnées en face avant de l'appareil. Tous les réglages de l'appareil peuvent être réalisés par 3 types de programmations.

LE MENU LIGHT est protégé par un code numérique optionnel Et ne contient que les postes nécessaires pour le réglage de l'appareil.

LE MENU PROFI est protégé par un code numérique optionnel et contient le réglage entier de l'appareil.

LE MENU USER peut contenir des postes arbitraires, choisis dans le menu de programmation (LIGHT/PROFI) auxquels on donne la permission (voir ou modifier). L'accès est libre, sans le mot de passe.

L'appareil est équipé en standard de l'interface OMLink qui permet de modifier le programme et de sauvegarder tous les réglages de l'appareil ainsi que mettre à jour le software interne de l'appareil (avec le câble OML).

Tous les réglages sont sauvegardés dans la mémoire EEPROM (ils restent en mémoire en cas de coupure secteur). Les unités de mesure peuvent être visualisées sur l'écran.

OPTION

EXCITATION CAPTEUR convient pour l'alimentation des capteurs et des transmetteurs. Il est réglable pour la gamme de 5... 24 VDC en continue.

LES ALARMES sont affectées à la surveillance d'une, deux, trois ou quatre valeurs limites avec Sortie Relais En tant qu'utilisateur, vous pouvez sélectionner le mode de limite: LIMIT/DOSAGE/DE-JUSQU'A. Les limites ont une hystérésis réglable dans la gamme de l'Affichage ainsi que le temps d'enclenchement réglable de 0...99,9 s. Le dépassement des limites prédéfinies est signalé par une LED et par la mise en marche du relais.

LES SORTIES COMMUNICATIONS sont, pour la transmission de la mesure pour la répétition d'affichage ou encore directement dans les systèmes de contrôle. Type isolées RS232 et RS485 avec le Protocole ASCII/PROFIBUS.

LES FONCTIONS EN STANDARD

AFFICHEUR PROGRAMMABLE

Réglage: Affichage en mA ou Volt, ou bien en valeur réel, ex : 0,0 à 150 Bars

Affichage: -99999...999999

SORTIE ANALOGIQUE

Type: isolée, programmable avec a résolution of 16 bit, fréquence échantillonnage, < 1 ms

Sortie signal: sinus/rampe/triangle/square/fonction aléatoire

Gamme: 0...2/5/10 V, ±10 V, 0...5 mA, 0/4...20 mA

COMMANDE EXTÉRIEURE

Blocage: blocage de l'affichage

Verrouillage: blocage des touches

Fonction: contrôle de la fonction optionnelle dans le menu de l'appareil

CARACTÉRISTIQUES TECHNIQUES

SORTIE

AV	Type	isolée, programmable avec résolution 16 bits, le type et la gamme sont réglable dans le menu
	Gamme	0...2 V 0...5 V 0...10 V ±10 V 0...5 mA compensation < 1 000 Ω/24 V 0...20 mA compensation < 1 000 Ω/24 V 4...20 mA compensation < 1 000 Ω/24 V
	Non-linéarité	0,1 % de la gamme
	TC	15 ppm/°C
	Vitesse	réponse au changement de valeur < 1 ms
	Fonction	L'appareil génère un signal dans la plage et la Fréquence définie, en plus, le minimum et le maximum peuvent être définis, le moment du changement de signal et le nombre d'impulsions générées
	MANUAL	Réglage manuel de la valeur de sortie
	SINUS	Signal de sortie Sinusoïdale
	RAMP	Signal de sortie en dent de Cie
	TRIANGL	Signal de sortie Triangulaire
	SQUARE	Signal de sortie carré
	RANDOM	Signal généré aléatoire
	Ext. entrées	3 entrées, sur contact
	Les fonctions suivantes peuvent être assignées	
	OFF	entrée off
	LOCK	blocage des touches
	HOLD	blocage d'affichage/indicateur
	PASS.	blocage de l'accès au menu
	CL. M.M.	RAZ valeur maxi et mini
	CH1. UP.	grand pas d'incréméntation - Monté
	CH1. DW.	grand pas de décréméntation - Descente
	CH2. UP.	petit pas d'incréméntation - Monté
	CH2. DW.	petit pas de décréméntation - Descente
	MIN. V.	min. Gamme
	MAX. V.	max. Gamme
	UP	augmente toutes les 10 ms par ' Pas"
	DOWN	diminue toutes les 10 ms par ' Pas"
	START	début du cycle
	STOP	arrêt du cycle réglé
	ST.-ST.	départ/Arrêt du cycle réglé

AFFICHAGE

Affichage: -99999...999999, LED monochrome à 14 segments
-999...9999, LED 3 couleurs à 7 segments
Hauteur des chiffres: 14 ou 20 mm
Couleur d'affichage: rouges ou vertes (hauteur 14 mm)
rouge/vert/orange (hauteur 20 mm)
Unité de Mesure: les deux derniers Digits, sur un afficheur 6 Digits, peuvent servir à affiché l'unité de la valeur mesurée (Réglable dans le menu) (seulement hauteur 14 mm)
Virgule: réglable dans le menu
Luminosité: réglable dans le menu

PRÉCISION DE L'APPAREIL

TC: 50 ppm/°C
Chien de garde: RAZ après 0,4 s
OM Link: Interface de communication pour Commande, Réglage et Mise à jour des appareils
Calibration: à 25°C et 40 % HR

ALARMES

Type: digital réglable dans le menu, temps de réponse < 30 ms
Mode d'hystérésis: limite de commutation, bande d'hystérésis „Lim ±1/2Hys.“ et le temps (±99,9 s), qui déterminent le délai de commutation
Mode 'de - jusqu'à': intervalle d'allumage et d'extinction
Mode Dosage: Correction mode Jetée
Mode CH.From-To: Intervalles d'activation et de désactivation, qui représentent la gamme de mesure. Au-dessus et sous les intervalles définis l'instrument. Affiche un message d'erreur, dépassement / débordement
Sortie: 1...2x relais Form A (250 VAC/30 VDC, 3 A)
et 1...2x relais Form C (250 VAC/50 VDC, 3 A);
2x/4x collecteur ouvert (30 VDC/100 mA); 2x SSR (250 VAC/1 A);
2x Relais bistable (250 VAC/250 VDC, 3 A/0,3 A)

SORTIES DE DONNÉES

Protocole: ASCII, MESSBUS, MODBUS RTU, PROFIBUS DP
Format des données: 8 bit + pas de parité + 1 bit d'arrêt (ASCII)
7 bits + parité paire + 1 bit d'arrêt (Messbus)
Vitesse: 600...230 400 Baud
9 600 Baud...12 Mbaud (PROFIBUS)
RS 232: isolée
RS 485: isolée, adressage (max. 31 appareils)

EXCITATION CAPTEUR

Réglable: 5...24 VDC/max. 12 W

ALIMENTATION

Gamme: 10...30 V AC/DC, ±10 %, PF≥0,4, I_{STB}< 40 A/1 ms, isolée
80...250 V AC/DC, ±10 %, PF≥0,4, I_{STB}< 40 A/1 ms, isolée
Consommation: < 9,4 W/9,2 VA
L'alimentation est protégée par un fusible à l'intérieur de l'appareil.

CARACTÉRISTIQUES MÉCANIQUES

Matériel: Noryl GFN2 SE1, non inflammable UL 94 V-1
Dimensions: 96 x 48 x 120 mm (l x h x p)
Dimension de perçage: 90,5 x 45 mm (w x h)

CONDITIONS D'UTILISATION

Raccordement: connecteur à vis débrochable, section < 1,5/2,5 mm²
Période de stabilisation: 5 minutes après mise sous tension
Température utilisation: -20°...60°C
Température stockage: -20°...85°C
Etanchéité: IP64 (uniquement pour le panneau d'avant)
Sécurité électrique: EN 61010-1, A2
Caractéristiques diélectrique: 4 kVAC après 1 min. entre l'alimentation et l'entrée
4 kVAC après 1 min. entre l'alimentation, RSxxx, sortie analogique
4 kVAC après 1 min. entre l'alimentation et la sortie relais
2,5 kVAC après 1 min. entre l'entrée, RSxxx, sortie analogique
Résistance d'isolement: pour degré de pollution II, cat. II.
alimentation > 670 V (BI), 300 V (DI)
entrée, sortie, Excitation Capteur > 300 V (BI), 150 V (DI)
EMC: EN 61326-1 (Zone industrielle)
Capacité sismique: IEC 980: 1993, par. 6
SW validé: classe B, C dans le respect de la norme IEC 62138, 61226

BI - Isolation de base, DI - Isolation double

RACCORDEMENT

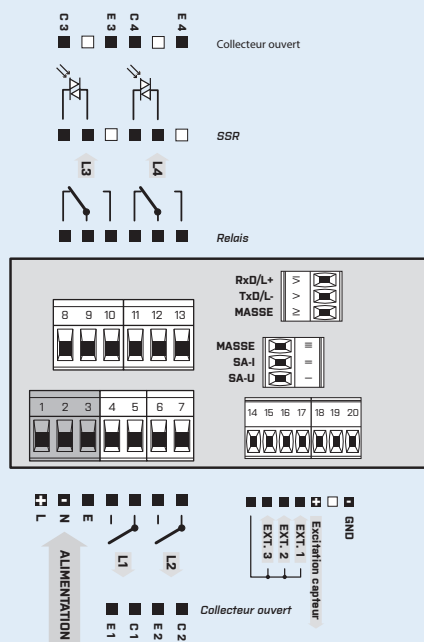

SPÉCIFICATION DU CODE DE COMMANDE

OM 602AV

- [] [] [] [] [] - []

Alimentation	10...30 V AC/DC 80...250 V AC/DC	0 1			
Alarmes	aucun 1x relais (Form A) 2x relais (Form A) 3x Relais (2x Form A + 1x Form C) 4x Relais (2x Form A + 2x Form C) 2x collecteur ouvert 4x collecteur ouvert 2x collecteur ouvert + 2x relais (Form C) 2x relais (Form C) 2x SSR 2x Relais bistable 1x relais (Form C)	0 1 2 3 4 5 6 7 8 9 A B			
Sortie communication	aucun RS 232 RS 485 MODBUS PROFIBUS	0 1 2 3 4			
Excitation Capteur	non oui	0 1			
Couleur d'affichage	rouge (14 mm) vert (14 mm) rouge/vert (20 mm)	1 2 3			
Autre	version client, ne remplissez pas SW validé - IEC 62138, IEC 61226				00 VS

La version de base de l'appareil est indiqué en caractères gras

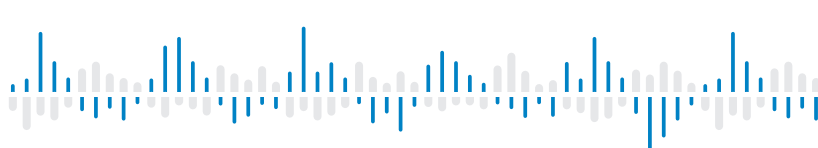

OM 602RS



Le modèle OM602RS est un afficheur 6 digits pour l'affichage des données en RS232/485 avec protocole ASCII, MESSBUS, MODBUS RTU, PROFIBUS DP et PROFINET.

L'instrument est basé sur un processeur 8-bits qui assure une grande précision, une stabilité et la facilité d'utilisation.

INDICATEUR EN ENTRÉE SÉRIE RS232/485

- Affichage 6 digit programmable
- Entrée: RS 232/485
- ASCII, MESSBUS, MODBUS, PROFIBUS, PROFINET
- Filtre digital
- Dimension DIN 96 x 48 mm
- Alimentation 10...30 V AC/DC; 80...250 V AC/DC
- Option
Excitation Capteur • Alarmes • Sortie analogique
Affichage tri-couleur 20 mm de hauteur

OM 602RS

INDICATEUR ENTREE SÉRIE RS 232/485

COMMANDE

L'appareil est mis au point et commandé par cinq touches, positionnées en face avant de l'appareil. Tous les réglages de l'appareil peuvent être réalisés par 3 types de programmations.

LE MENU LIGHT est protégé par un code numérique optionnel Et ne contient que les postes nécessaires pour le réglage de l'appareil.

LE MENU PROFI est protégé par un code numérique optionnel et contient le réglage entier de l'appareil.

LE MENU USER peut contenir des postes arbitraires, choisis dans le menu de programmation (LIGHT/PROFI) auxquels on donne la permission (voir ou modifier). L'accès est libre, sans le mot de passe.

L'appareil est équipé en standard de l'interface OMLink qui permet de modifier le programme et de sauvegarder tous les réglages de l'appareil ainsi que mettre à jour le software interne de l'appareil (avec le câble OML).

Tous les réglages sont sauvegardés dans la mémoire EEPROM (ils restent en mémoire en cas de coupure secteur). Les unités de mesure peuvent être visualisées sur l'écran.

OPTION

EXCITATION CAPTEUR convient pour l'alimentation des capteurs et des transmetteurs. Il est réglable pour la gamme de 5... 24 VDC en continue.

LES ALARMES sont affectées à la surveillance d'une, deux, trois ou quatre valeurs limites avec Sortie Relais En tant qu'utilisateur, vous pouvez sélectionner le mode de limite: LIMIT/DOSAGE/DE-JUSQU'A. Les limites ont une hystérésis réglable dans la gamme de l'Affichage ainsi que le temps d'enclenchement réglable de 0...99,9 s. Le dépassement des limites prédéfinies est signalé par une LED et par la mise en marche du relais.

LES SORTIES ANALOGIQUES isolées, sont utiles lors du besoin de traiter les données dans un système externe. Cette SA universelle permet la sélection du type de sortie - tension/courant. La valeur de Sortie analogique correspond avec les valeurs affichées, le type et la gamme sont sélectionnables dans le menu.

LES FONCTIONS EN STANDARD

AFFICHEUR PROGRAMMABLE

Entrée: RS 232 ou RS 485

Protocole: ASCII - Maître/Esclave/Universel, MESSBUS, MODBUS, PROFIBUS, PROFINET

Affichage: -99999...999999

FONCTION

Valeur min./max.: enregistrement des valeurs min/max atteinte pendant la mesure

Opérations mathématique: polynôme, 1/x, log., exponentiel, carré, racine carrée, sin x

FILTRE NUMÉRIQUES

Moyenne flottante: sur 2...30 mesures

Moyenne exponentielle: sur 2...100 mesures

Moyenne arithmétique: sur 2...100 mesures

Arrondi: réglage du filtre pour l'affichage

COMMANDE EXTÉRIEURE

Blocage: blocage de l'affichage

Verrouillage: blocage des touches

RAZ MM: RAZ min./max. value

Fonction: contrôle les fonctions optionnelles du menu de l'appareil

CARACTÉRISTIQUES TECHNIQUES

ENTRÉE

Nombre d'entrée	1
RS	Entrée fixé - par ordre RS 232/RS 485 PROFIBUS
Protocole	ASCII - Maître - L'instrument contrôle l'envoi des données depuis le système esclave - „COMM“ Peut-être utilisé pour sélectionner les données reçues - l'instrument demande avec la fréquence d'échantillonnage de 10 requêtes/s hors tension ASCII - Esclave - Passive bus - L'afficheur ou d'autres appareils ou ordinateurs communiquent en mode "MAST" (maître). Si le „COMM“ et les données demandées sont correctement reçus, ils seront visualisés par l'instrument ASCII - Universel - dans les éléments de menu dynamiques (Stat, Ad.Un, Signer, Données, Arrêter, Demande), vous pouvez créer votre propre format de protocole de communication MESSBUS MODBUS RTU PROFIBUS DP PROFINET
Format	8 bit + pas de parité + 1 bit d'arrêt 7 bits + parité paire + 1 bit d'arrêt
Vitesse	300...230 400 Baud 9 600 Baud...12 Mbaud (PROFIBUS)
Ext. entrées	3 entrées, sur contact Les fonctions suivantes peuvent être assignées OFF entrée off LOCK blocage des touches HOLD blocage d'affichage/indicateur TARE activation de la tare CL. M.M. RAZ valeur maxi et mini CL. T. tare RAZ

AFFICHAGE

Affichage: -99999...999999, LED monochrome à 14 segments
-999...9999, LED 3 couleurs à 7 segments
Hauteur des chiffres: 14 ou 20 mm
Couleur d'affichage: rouges ou vertes (hauteur 14 mm)
rouge/vert/orange (hauteur 20 mm)
Virgule: réglable dans le menu
Luminosité: réglable dans le menu

FONCTION

Filtre digital: moyenne exp./flottante/arithmétique, arrondi
Fonction: Tare
OM Link: Interface de communication pour Commande, Réglage et Mise à jour des appareils
Calibration: à 25°C et 40 % HR

ALARMES

Type: digital réglable dans le menu, temps de réponse < 30 ms
Mode d'hystérésis: limite de commutation, bande d'hystérésis „Lim ±1/2Hys.“ et le temps (±99,9 s), qui déterminent le délai de commutation
Mode 'de - jusqu'à': intervalle d'allumage et d'extinction
Mode Dosage: Correction mode Jetée
Sortie: 1...2x relais Form C (250 VAC/30 VDC, 3 A)
et 1...2x relais Form A (250 VAC/50 VDC, 3 A);
2x/4x collecteur ouvert (30 VDC/100 mA); 2x SSR (250 VAC/1 A);
2x Relais bistable (250 VAC/250 VDC, 3 A/0,3 A)

SORTIE ANALOGIQUE

Type: isolée, programmable avec résolution 16 bits, le type et la gamme sont réglable dans le menu
Non linéarité: 0,1% de la gamme
TC: 15 ppm/°C
Vitesse: temps de réponse changement de valeur < 1 ms
Gammes: 0...2/5/10 V, ±10 V, 0...5 mA, 0/4...20 mA (comp. < 600 Ω/12 V ou 1 000 Ω/24 V)

EXCITATION CAPTEUR

Réglable: 5...24 VDC/max. 12 W

ALIMENTATION

Gamme: 10...30 V AC/DC, ±10 %, PF≥0,4, I_{STB}< 40 A/1 ms, isolée
80...250 V AC/DC, ±10 %, PF≥0,4, I_{STB}< 40 A/1 ms, isolée
Consommation: < 9,4 W/9,2 VA
L'alimentation est protégée par un fusible à l'intérieur de l'appareil.

CARACTÉRISTIQUES MECANIQUES

Matériel: Noryl GFN2 SE1, non inflammable UL 94 V-1
Dimensions: 96 x 48 x 120 mm (l x h x p)
Dimension de perçage: 90,5 x 45 mm (w x h)

CONDITIONS D'UTILISATION

Raccordement: connecter à vis débrochable, section < 1,5/2,5 mm²
Période de stabilisation: 5 minutes après mise sous tension
Température utilisation: -20°...60°C
Température stockage: -20°...85°C
Etanchéité: IP64 (uniquement pour le panneau d'avant)
Sécurité électrique: EN 61010-1, A2
Caractéristiques diélectrique: 4 kVAC après 1 min. entre l'alimentation et l'entrée
4 kVAC après 1 min. entre l'alimentation, RSxxx, sortie analogique
4 kVAC après 1 min. entre l'alimentation et la sortie relais
2,5 kVAC après 1 min. entre l'entrée, RSxxx, sortie analogique
Résistance d'isolement: pour degré de pollution II, cat. II
alimentation > 670 V (BI), 300 V (DI)
entrée, sortie, Excitation Capteur > 300 V (BI), 150 V (DI)
EMC: EN 61326-1 (Zone industrielle)
Capacité sismique: IEC 980: 1993, par. 6

BI - Isolation de base, DI - Isolation double

RACCORDEMENT

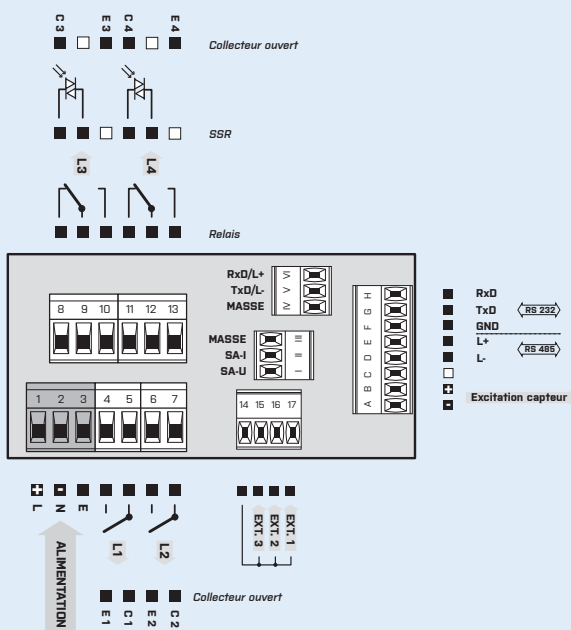

SPÉCIFICATION DU CODE DE COMMANDE

OM 602RS

		0	1						
Alimentation	10...30 V AC/DC 80...250 V AC/DC								
Protocole	ASCII/MESSBUS MODBUS RTU PROFIBUS DP PROFINET	A	B	C	D				
Alarmes	aucun 1x relais (Form A) 2x relais (Form A) 3x Relais (2x Form A + 1x Form C) 4x Relais (2x Form A + 2x Form C) 2x collecteur ouvert 4x collecteur ouvert 2x collecteur ouvert + 2x relais (Form C) 2x relais (Form C) 2x SSR 2x Relais bistable 1x relais (Form C)	0	1	2	3	4	5	6	7
Sortie analogique	non oui (compensation < 600 Ω/12 V) oui (compensation < 1 000 Ω/24 V)	0	1	2					
Excitation Capteur	non oui			0	1				
Couleur d'affichage	rouge (14 mm) vert (14 mm) rouge/vert (20 mm)					1	2	3	
Autre	version client, ne remplissez pas								00

La version de base de l'appareil est indiquée en caractères gras



OM 621BCD

Le modèle OM 621BCD est un afficheur de panneau 6 digits en entrée BCD série ou parallèle et Binaire, permettant d'afficher les valeurs provenant de codeur.

L'instrument est basé sur un processeur 8-bits qui assure une grande précision, une stabilité et la facilité d'utilisation de l'instrument.

AFFICHEUR BCD

- Affichage 6 digit programmable
- Entrée: BBCD/Binaire
- Mathématique, Filtre numériques
- Dimension DIN 96 x 48 mm
- Alimentation 9...50 V AC/DC; 80...250 V AC/DC
- Option
Excitation Capteur • Alarmes • Sortie communication • Sortie analogique

OM 621BCD

AFFICHAGE ET CONVERTISSEUR DE SIGNAUX BCD ET BINAIRE

COMMANDE

L'appareil est mis au point et commandé par cinq touches, positionnées en face avant de l'appareil.

MENU DE CONFIGURATION est protégé par un code numérique optionnel et contient le réglage entier de l'appareil

Tous les réglages sont sauvegardés dans la mémoire EEPROM (ils restent en mémoire en cas de coupure secteur).

OPTION

EXCITATION CAPTEUR convient pour l'alimentation des capteurs et des transmetteurs. Il est réglable pour la gamme de 5... 24 VDC en continue..

LES COMPAREUR sont destinés à la surveillance d'une, deux, trois ou quatre valeurs limites avec une sortie relais. Les limites ont une hystérésis réglable dans toute la gamme de l'écran et un retard optionnel dans la gamme. L'atteinte des limites choisies est signalisé par LED et par le lancement de la sortie adéquate.

LES SORTIES COMMUNICATIONS sont, pour la transmission de la mesure pour la répétition d'affichage ou encore directement dans les systèmes de contrôle. Type isolées RS232 et RS485 avec le Protocole ASCII/PROFIBUS.

LES SORTIES ANALOGIQUES isolées, sont utiles lors du besoin de traiter les données dans un système externe. Cette SA universelle permet la sélection du type de sortie - tension/courant. La valeur de Sortie analogique correspond avec les valeurs affichées, le type et la gamme sont sélectionnables dans le menu.

LES FONCTIONS EN STANDARD

AFFICHEUR PROGRAMMABLE

Calibration: le type d'entrée BCD peut être choisi dans le menu de configuration

Affichage: -99999...999999

SORTIE

Fonction du relais: vous pouvez définir le mode de commutation de relais.

BCD (10 = 10000) / Binaire (10 = 01010)

FONCTION

Valeur min./max.: enregistrement des valeurs min/max atteinte pendant la mesure

Opérations mathématique: polynôme, 1/x, logarithme, exponentiel, carré, racine carrée, sin x

FILTRE NUMÉRIQUES

Moyenne flottante: sur 2...30 mesures

Moyenne exponentielle: sur 2...100 mesures

Arrondi: réglage du filtre pour l'affichage

CARACTÉRISTIQUES TECHNIQUES

ENTRÉE

BCD - Affichage de l'appareil

Gamme	5...24 VDC 10...60 VDC
BCD Série	4 données + 6 strobe 8 données + 3 strobe 12 données + 2 strobe 4 données + 3 positions + 1 strobe
Parallèle BIN/BCD	20 données/24 données
Addressage	jusqu'à 8 périphériques d'affichage

BCD - Périphérique d'affichage

Gamme	5...24 VDC 10...60 VDC 90...130 VDC 190...250 VDC
Nombre d'écoutes conduit	24 + 1 signalisation (sur demande 27)
Entrée résistance	5,5 k Ω /V
Sortie	Relais BIN/BCD 5 Relais (250 VAC/50 VDC, 3 A) Mode: BIN 10 = 01010 / BCD 10 = 10000

AFFICHAGE

Affichage: -99999...999999, LED monochrome à 14 segments;
Hauteur des chiffres: 14 mm
Couleur d'affichage: rouges ou vertes
Unité de Mesure: les deux derniers Digits, sur un afficheur 6 Digits, peuvent servir à affiché l'unité de la valeur mesurée (Réglable dans le menu)
Virgule: réglable dans le menu
Luminosité: réglable dans le menu

PRÉCISION DE L'APPAREIL

TC: 60 ppm/ $^{\circ}$ C
Chien de garde: RAZ après 1,2 s
Calibration: à 25 $^{\circ}$ C et 40 % HR

ALARMES

Type: digital réglable dans le menu, contact switch-on < 15 ms
Mode d'hystérésis: limite de commutation, bande d'hystérésis „Lim \pm 1/2Hys.“ et le temps (\pm 99,9 s), qui déterminent le délai de commutation
Mode Dosage: Correction mode Jetée
Sortie: 1...2x relais Form C et 1...3x Relais Form A (250 VAC/50 VDC, 3 A)

SORTIES DE DONNÉES

Format des données: 7 bits + parité paire + 1 bit d'arrêt (DIN Messbus)
8 bit + pas de parité + 1 bit d'arrêt (ASCII)
Vitesse: 600...115 200 Baud
RS 232: isolée
RS 485: isolée, adressage (max. 31 appareils)

SORTIE ANALOGIQUE

Type: isolée, programmable avec une résolution de max. 10 000 points, le type et la gamme sont optionnels dans le menu
Non linéarité: 0,2 % de la gamme
TC: 50 ppm/ $^{\circ}$ C
Vitesse: temps de réponse changement de valeur < 40 ms
Gammes: 0...2,5/10 V, 0...5 mA, 0/4...20 mA (comp. < 600 Ω)

EXCITATION CAPTEUR

Réglable: 2...24 VDC/50 mA, isolée

ALIMENTATION

Gamme: 9...50 V AC/DC, \pm 10 %, PF \geq 0,4, I_{STP} < 40 A/1 ms, isolée
80...250 V AC/DC, \pm 10 %, PF \geq 0,4, I_{STP} < 40 A/1 ms, isolée
Consommation: < 6,5 W/6 VA
L'alimentation est protégée par un fusible à l'intérieur de l'appareil.

CARACTÉRISTIQUES MÉCANIQUES

Matériel: Noryl GFN2 SE1, non inflammable UL 94 V-I
Dimensions: 96 x 48 x 154 mm (l x h x p)
Dimension de perçage: 90,5 x 45 mm (w x h)

CONDITIONS D'UTILISATION

Raccordement: connecteur à vis débrochable, section < 2,5 mm²
Période de stabilisation: 5 minutes après mise sous tension
Température utilisation: -20...60 $^{\circ}$ C
Température stockage: -20...85 $^{\circ}$ C
Etanchéité: IP64 (uniquement pour le panneau d'avant)
Sécurité électrique: EN 61010-1, A2
Caractéristiques diélectrique: 4 kVAC après 1 min. entre l'alimentation et l'entrée
4 kVAC après 1 min. entre l'alimentation, RSxxx, sortie analogique
4 kVAC après 1 min. entre l'alimentation et la sortie relais
2,5 kVAC après 1 min. entre l'entrée, RSxxx, sortie analogique
Résistance d'isolement: pour degré de pollution II, cat. II
alimentation > 600 V (BI), 300 V (DI)
entrée, sortie, Excitation Capteur > 300 V (BI), 150 V (DI)
EMC: EN 61326-1 (Zone industrielle)

BI - Isolation de base, DI - Isolation double

RACCORDEMENT

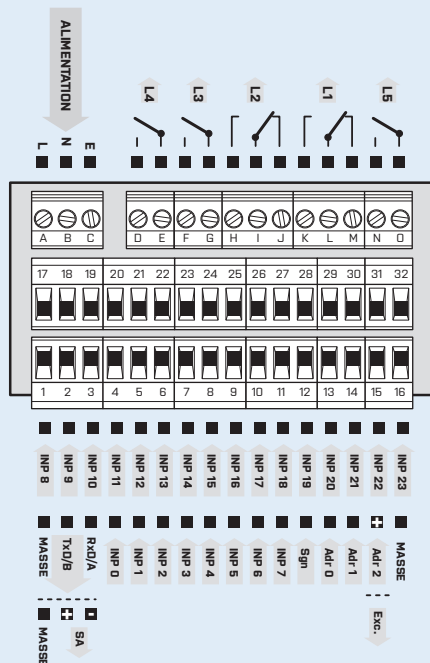

SPÉCIFICATION DU CODE DE COMMANDE

OM 621BCD		-				
Alimentation	9...50 V AC/DC	0				
	80...250 V AC/DC	1				
Entrée	5...25 VDC	A				
	10...60 VDC	B				
	90...130 VDC (110 VDC)	C				
	190...250 VDC (230 VDC)	D				
Alarmes	aucun	0				
	1 Relais	1				
	2 Relais	2				
	3 Relais	3				
	4 Relais	3				
5 Relais BCD/BIN (monitor of tapping leads)	5					
Sortie	aucun	0				
	Sortie analogique	1				
	RS 232	2				
	RS 485	3				
Excitation Capteur	non	0				
	oui	1				
Couleur d'affichage	rouge					1
	vert					2

La version de base de l'appareil est indiquée en caractères gras

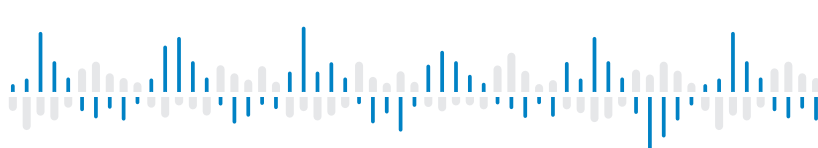

OMU 408UNI



L'OMU 408UNI est un Afficheur/Enregistreur 4 ou 8 voies conçu pour une efficacité et un confort maximal des utilisateurs tout en maintenant un prix favorable. Cet appareil à entrée universelle a la possibilité de configurer 8 types d'entrée différentes sur chaque voies

L'instrument est basé sur un microcontrôleur 8-bits avec un convertisseur sigma-delta 24-bit qui assurent une grande précision, une stabilité et une utilisation facile.

Grande qualité de l'instrument, en raison du taux élevé d'échantillonnage sur les différentes voies comme la possibilité d'enregistrer toutes les entrées en même temps.

INDICATEUR UNIVERSEL 8 VOIES

- Affichage 4 digit programmable
- Entrée universelle (DC, PM, RTD, T/C, DU)
- Filtre digital, Tare, Linéarisation
- Dimension DIN 96 x 48 mm
- Alimentation 10...30 V AC/DC; 80...250 V AC/DC
- Option
Alarmes • Sortie communication • Sortie analogique
Enregistrement des mesures

OMU 408UNI

DC VOLTMÈTRE ET AMPÈREMÈTRE
INDICATEUR DE PROCESS
OHMMÈTRE
THERMOMÈTRE POUR PT/CU/NI/THERMOCOUPLE
INDICATEUR POUR POTENTIOMETRE LINEAIRE

COMMANDE

L'appareil est mis au point et commandé par cinq touches, positionnées en face avant de l'appareil. Tous les réglages de l'appareil peuvent être réalisés par 3 types de programmations.

LE MENU LIGHT est protégé par un code numérique optionnel Et ne contient que les postes nécessaires pour le réglage de l'appareil.

LE MENU PROFI est protégé par un code numérique optionnel et contient le réglage entier de l'appareil.

LE MENU USER peut contenir des postes arbitraires, choisis dans le menu de programmation (LIGHT/PROFI) auxquels on donne la permission (voir ou modifier). L'accès est libre, sans le mot de passe.

L'appareil est équipé en standard de l'interface OMLink qui permet de modifier le programme et de sauvegarder tous les réglages de l'appareil ainsi que mettre à jour le software interne de l'appareil (avec le câble OML).

Tous les réglages sont sauvegardés dans la mémoire EEPROM (ils restent en mémoire en cas de coupure secteur). Les unités de mesure peuvent être visualisées sur l'écran.

OPTION

LES ALARMES sont destinés à la surveillance de quatre ou huit valeurs limites, avec une sortie relais. L'utilisateur peut choisir le régime limite LIMIT/Sur-TO. Les limites ont une hystérésis réglable et un retard optionnel dans la gamme. L'atteinte des limites signalé par une LED et par le lancement de la sortie adéquate.

LES SORTIES COMMUNICATIONS sont, pour la transmission de la mesure pour la répétition d'affichage ou encore directement dans les systèmes de contrôle. Type isolées RS232 et RS485 avec le Protocole ASCII/MESSBUS/MODBUS/PROFIBUS.

LES SORTIES ANALOGIQUES isolées trouveront leur place dans des applications où le traitement des données de mesure est nécessaire dans les dispositifs externes. Nous offrons une Sortie analogique universelle avec la sélection du type de sortie - tension / courant. La valeur de Sortie analogique correspond avec les valeurs affichées et le type et la gamme sont sélectionnables dans le menu.

ENREGISTREMENT DES MESURES est basé sur une horloge interne. Il est approprié dans les cas où il est nécessaire d'enregistrer les valeurs mesurées. Deux modes d'acquisition peuvent être utilisés. FAST est conçu pour une acquisition rapide (stockage de 40 enregistrements /s) jusqu'à 8 000 enregistrements. Le second mode RTC, où les données d'enregistrement sont régies en temps réel avec stockage des données dans une période de temps et vitesse d'acquisition configurable. Jusqu'à 532 000 valeurs peuvent être stockées dans la mémoire de l'instrument. La transmission des données dans le PC se fait via une interface série RS232/485 et le logiciel OM Link.

LES FONCTIONS EN STANDARD

AFFICHEUR PROGRAMMABLE

Sélection: du type d'entrée et de la gamme de mesure

Réglage: manuel, il est possible de régler la valeur d'affichage correspondant pour les deux valeurs limites du signal d'entrée dans le menu

Affichage: -999...9999

COMMUTATION DES ENTRÉES

Manuel: par touche de contrôle sur la face avant ou contact extérieur

Automatique: par un intervalle de temps configurable

COMPENSATION

De ligne (RTD, OHM): automatique (fil 3- et 4-) ou manuel dans le menu (fil 2-)

Sondes (RTD): raccordement intérieur (résistance de la conduite dans la tête de mesure)

Soudure froide (T/C): manuel ou automatique, dans le menu il est possible de sélectionner le type de thermocouple et la compensation de soudure froide, qui est ajustable ou automatique

FONCTION

Linéarisation: par l'interpolation linéaire sur 255 points/8 ch. (via OM Link)

Tare: conçus pour réinitialiser l'affichage à zéro lors de dérive du signal d'entrée

Valeur min./max.: enregistrement des valeurs min/max atteinte pendant la mesure

Valeur de PEAK: affiche la valeur maximale ou minimale

Opérations mathématique: polynôme, 1/x, logarithme, exponentiel, carré, racine carrée, sin x et les fonctions mathématiques entre les entrées - somme, différence, produit, quotient

FILTRE NUMÉRIQUES

Moyenne flottante: sur 2...30 mesures

Moyenne exponentielle: sur 2...100 mesures

Moyenne arithmétique: sur 2...100 mesures

Arrondi: réglage du filtre pour l'affichage

COMMANDE EXTÉRIEURE

Blocage: blocage de l'affichage

Verrouillage: blocage des touches

RAZ MM: RAZ min./max. value

Fonction: contrôle les fonctions optionnelles du menu de l'appareil

CARACTÉRISTIQUES TECHNIQUES

ENTRÉE			
Nombre d'entrée	4/8		
DC Gamme	sélectionnable dans le menu		
	±60 mV > 100 MΩ	Entrée U	
	±150 mV > 100 MΩ	Entrée U	
	±300 mV > 100 MΩ	Entrée U	
	±1 200 mV > 100 MΩ	Entrée U	
PM Gamme	sélectionnable dans le menu		
	0...20 mA < 400 mV	Entrée I	
	4...20 mA < 400 mV	Entrée I	
	±2 V 1 MΩ	Entrée U	
	±5 V 1 MΩ	Entrée U	
	±10 V 1 MΩ	Entrée U	
	±40 V 1 MΩ	Entrée U	
OHM Gamme	sélectionnable dans le menu		
	0...100 Ω		
	0...1 kΩ		
	0...10 kΩ		
	0...100 kΩ		
Connexion	2, 3 ou 4 fils		
Pt Type	sélectionnable dans le menu		
	EU > 100/500/1 000 Ω, 3 850 ppm/°C	-50°...450°C	
	US > 100 Ω, 3 920 ppm/°C	-50°...450°C	
	RU > 50 Ω, 3 910 ppm/°C	-200°...1 100°C	
	RU > 100 Ω, 3 910 ppm/°C	-200°...450°C	
Connexion	2, 3 ou 4 fils		
Ni Type	sélectionnable dans le menu		
	Ni 1 000/10 000, 5 000 ppm/°C	-50°...250°C	
	Ni 1 000/10 000, 6 180 ppm/°C	-50°...250°C	
Connexion	2, 3 ou 4 fils		
Cu Type	sélectionnable dans le menu		
	Cu 50/100, 4 260 ppm/°C	-50°...200°C	
	Cu 50/100, 4 280 ppm/°C	-200°...200°C	
Connexion	2, 3 ou 4 fils		
T/C Type	sélectionnable dans le menu		
	J (Fe-CuNi)	-200°...900°C	
	K (NiCr-Ni)	-200°...1 300°C	
	T (Cu-CuNi)	-200°...400°C	
	E (NiCr-CuNi)	-200°...690°C	
	B (PtRh30-PtRh6)	300°...1 820°C	
	S (PtRh10-Pt)	-50°...1 760°C	
	R (Pt13Rh-Pt)	-50°...1 740°C	
	N (Omegalloy)	-200°...1 300°C	
	L (Fe-CuNi)	-200°...900°C	
DU Alimentat. potent. linéaire	2 VDC/6 mA, Potentiometer resistance > 500 Ω		
Ext. entrées	3 entrées, sur contact		
	Les fonctions suivantes peuvent être assignées OFF / HOLD / LOCK / PASS. / TARE A...H/ CL. TA...H / CL. M.M. / SAVE / CL. ME. / SWITCH.		

AFFICHAGE
Affichage: -999...9999, 14-segment LED
Hauteur des chiffres: 14 mm
Unités de mesure: 0...99, 14-segment LED
Hauteur des chiffres: 10 mm
Couleur d'affichage: rouges ou vertes
Affichage Voie: 0...9, 7-segment LED
Hauteur des chiffres: 9,1 mm
Couleur d'affichage: rouges ou vertes (opposé à la valeur mesurée)
Virgule: réglable dans le menu
Luminosité: réglable dans le menu

PRÉCISION DE L'APPAREIL
TC: 50 ppm/°C
Précision: ±0,2% de la gamme + 1 chiffres (pour affichage 9999 et 5 mes./s)
Précision de la soudure froide: ±1,5°C
Vitesse: 0,1...40 mesure/s
Surcharge possible: 2x: 10x (t < 30 ms)
Résolution: 0,1°C (RTD), 1°C (T/C)
Compensation de ligne: max. 40 Ω
Compensation de S. F.: manuel 0°...99°C ou automatique
Linéarisation: par l'interpolation linéaire sur 255 points/pour 8 Voies de mesure
Filtre digital: moyenne exp./flottante/arithmétique, arrondi
Fonction: Valeur min./max., Tare, Valeur de PEAK, Opérations mathématiques entre les entrées
Enregistrement des données mesurées: dans la mémoire de l'appareil
RTC - 15 ppm/°C, heure-date-valeur de mesure, < 532k données
FAST - valeur de mesure, < 8k données
Chien de garde: RAZ après 400 ms
OM Link: Interface de communication pour Commande, Réglage et Mise à jour des appareils
Calibration: à 25°C et 40 % HR

ALARMES
Type: digital réglable dans le menu, temps de réponse < 30 ms
Mode d'hystérésis: limite de commutation, bande d'hystérésis, Lim ±1/2Hys.* et le temps (±99,9 s), qui déterminent le délai de commutation
Mode 'de - jusqu'à': intervalle d'allumage et d'extinction
Mode Dosage: correction mode Jetée
Sortie: 4/8x Form A Relais (250 VAC/30 VDC, 3 A)

SORTIES DE DONNÉES
Protocole: ASCII, MESSBUS, MODBUS RTU, PROFIBUS DP
Format des données: 8 bit + pas de parité + 1 bit d'arrêt (ASCII)
7 bits + parité paire + 1 bit d'arrêt (Messbus)
Vitesse: 600...230 400 Baud
9 600 Baud...12 Mbaud (PROFIBUS)
RS 232: isolée
RS 485: isolée, adressage (max. 31 appareils)

SORTIE ANALOGIQUE
Type: isolée, programmable avec résolution 16 bits, le type et la gamme sont réglable dans le menu
Non linéarité: 0,1% de la gamme
TC: 15 ppm/°C
Vitesse: temps de réponse changement de valeur < 1 ms
Gammes: 0...2/5/10 V, ±10 V, 0...5 mA, 0/4...20 mA (comp. < 600 Ω/12 V)

ALIMENTATION
Gamme: 10...30 V AC/DC, ±10 %, PF ≥ 0,4, I_{STP} < 40 A/1 ms, isolée
80...250 V AC/DC, ±10 %, PF ≥ 0,4, I_{STP} < 40 A/1 ms, isolée
Consommation: < 6,7 W/7 VA
L'alimentation est protégée par un fusible à l'intérieur de l'appareil.

CARACTÉRISTIQUES MECANIQUES
Matériel: Noryl GFN2 SE1, non inflammable UL 94 V-I
Dimensions: 96 x 48 x 120 mm (l x h x p)
Dimension de perçage: 90,5 x 45 mm (w x h)

CONDITIONS D'UTILISATION
Raccordement: connecteur à vis débrochable, section < 1,5/2,5 mm²
Période de stabilisation: 5 minutes après mise sous tension
Température utilisation: -20°...60°C
Température stockage: -20°...85°C
Étanchéité: IP64 (uniquement pour le panneau d'avant)
Sécurité électrique: EN 61010-1, A2
Caractéristiques diélectrique: 4 kVAC après 1 min. entre l'alimentation et l'entrée
4 kVAC après 1 min. entre l'alimentation, RSxxx, sortie analogique
4 kVAC après 1 min. entre l'alimentation et la sortie relais
2,5 kVAC après 1 min. entre l'entrée, RSxxx, sortie analogique
Résistance d'isolement: pour degré de pollution II, cat. II, alimentation > 670 V (BI), 300 V (DI) entrée, sortie, Excitation Capteur > 300 V (BI), 150 V (DI)
EMC: EN 61326-1 (Zone industrielle)
Capacité sismique: IEC 980: 1993, par. 6
SW validé: classe B, C dans le respect de la norme IEC 62138, 61226

BI - Isolation de base, DI - Isolation double

RACCORDEMENT

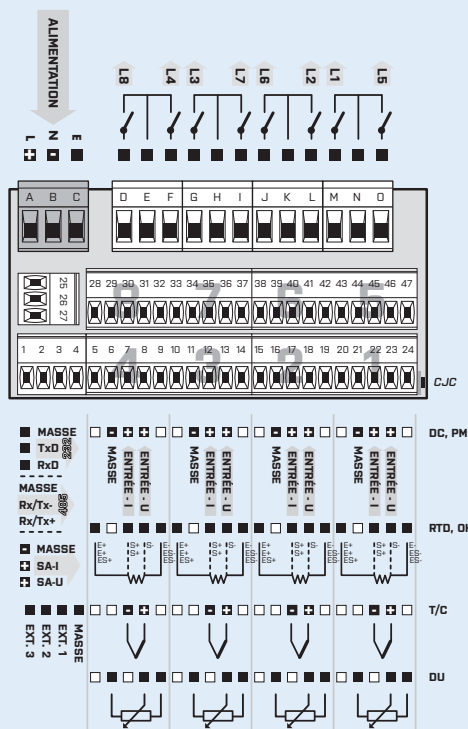

SPÉCIFICATION DU CODE DE COMMANDE

OMU 408UNI		-				-			
Alimentation	10...30 V AC/DC 80...250 V AC/DC	0							
Nombre Entrées	4 Entrées 8 Entrées	0	1						
Alarmes	aucun 4 Relais 8 Relais			0	1	2			
Sortie	aucun Sortie analogique RS 232 RS 485** PROFIBUS					0	1	2	3
Enregistrement des données mesurées	non RTC FAST*					0	1	2	
Couleur d'affichage	rouge								1
Identification de canal et les unités de mesure ont colo secondes vert									
Autre	version client, ne remplissez pas SW validé - IEC 62138, IEC 61226								2
									00
									VS

*Enregistrement des valeurs dans le mode FAST uniquement sur voies impaires 1, 3, 5 et 7 seulement

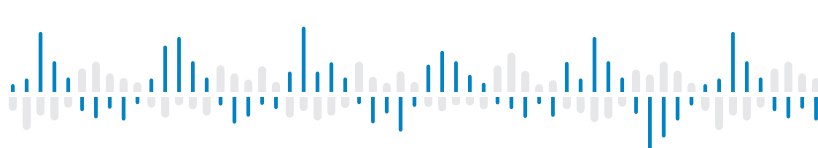

OMB 402UNI



L'OMB 402UNI est un bargraphe de panneau tri couleurs programmables avec affichage auxiliaire.

Le modèle OMB 402UNI est un appareil en entrée universelle avec la possibilité de configurer 8 types d'entrées différentes, qui sont facilement configurables dans le menu de l'appareil.

L'appareil est basé sur un microcontrôleur 8 bit avec convertisseur sigmadelta multivoie 24 bits, qui lui assure une grande précision et stabilité.

BARGRAPHE UNIVERSEL

- Bargraphe – 30 Segments, 6 Digits
- Entrée universelle (DC, PM, RTD, T/C, DU)
- Filtre digital, Tare, Linéarisation
- Dimension DIN 96 x 48 mm
- Alimentation 10...30 V AC/DC; 80...250 V AC/DC
- Option
Alarmes • Sortie communication • Sortie analogique
Enregistrement des mesures

OMB 402UNI

DC VOLTMÈTRE ET AMPÈREMÈTRE
INDICATEUR DE PROCESS
OHMMÈTRE
THERMOMÈTRE POUR PT/CU/NI/THERMOCOUPLE
INDICATEUR POUR POTENTIOMETRE LINEAIRE

COMMANDE

L'appareil est mis au point et commandé par cinq touches, positionnées en face avant de l'appareil. Tous les réglages de l'appareil peuvent être réalisés par 3 types de programmations.

LE MENU LIGHT est protégé par un code numérique optionnel Et ne contient que les postes nécessaires pour le réglage de l'appareil.

LE MENU PROFIL est protégé par un code numérique optionnel et contient le réglage entier de l'appareil.

LE MENU USER peut contenir des postes arbitraires, choisis dans le menu de programmation (LIGHT/PROFIL) auxquels on donne la permission (voir ou modifier). L'accès est libre, sans le mot de passe.

L'appareil est équipé en standard de l'interface OMLink qui permet de modifier le programme et de sauvegarder tous les réglages de l'appareil ainsi que mettre à jour le software interne de l'appareil (avec le câble OML).

Tous les réglages sont sauvegardés dans la mémoire EEPROM (ils restent en mémoire en cas de coupure secteur). Les unités de mesure peuvent être visualisées sur l'écran.

OPTION

LES ALARMES sont destinés à la surveillance d'une, deux, trois ou quatre valeurs limites avec une sortie relais. L'utilisateur peut choisir le type de limite LIMITE/DOSAGE/ A PARTIR DE. Les limites ont une hystérésis réglable sur toute l'étendue de la gamme de l'affichage et un retard à l'enclenchement. Le dépassement de ses valeurs se visualise par une LED en face avant du relais concerné.

LES SORTIES COMMUNICATIONS sont, pour la transmission de la mesure pour la répétition d'affichage ou encore directement dans les systèmes de contrôle. Type isolées RS232 et RS485 avec le Protocole ASCII/MESSBUS/MODBUS/PROFIBUS.

LES SORTIES ANALOGIQUES isolées trouveront leur place dans des applications où le traitement des données de mesure est nécessaire dans les dispositifs externes. Nous offrons une Sortie analogique universelle avec la sélection du type de sortie - tension / courant. La valeur de Sortie analogique correspond avec les valeurs affichées et le type et la gamme sont sélectionnables dans le menu.

ENREGISTREMENT DES MESURES est basé sur une horloge interne. Utile pour enregistrer les valeurs mesurées. Disponible en deux modes, FAST, conçu pour une acquisition rapide (< 40 enregist./s) jusqu'à 8000 enregistrements, ou RTC, où les données sont régies en temps réel avec stockage des données dans une période de temps et vitesse d'acquisition configurable. Jusqu'à 266000 valeurs peuvent être stockées dans la mémoire de l'instrument. La transmission des données dans le PC se fait via l'interface série RS232/485 et le logiciel OM Link.

LES FONCTIONS EN STANDARD

AFFICHEUR PROGRAMMABLE

Sélection: du type d'entrée et de la gamme de mesure

Gamme de mesure: réglable, fixe ou avec changement automatique (OHM)

Réglage: manuel, dans le menu affichage, il peut être réglé pour les deux valeurs limites du signal d'entrée, par exemple entrée 0...10,00 V > 0...850.0

Affichage: 30 Segments, 6 Digits

EXCITATION CAPTEUR

Gamme: 5...24 VDC/1,2 W, pour l'alimentation des capteurs et des transmetteurs

COMPENSATION

De ligne (RTD, OHM): automatique (fil 3- et 4-) ou manuel dans le menu (fil 2-)

Sondes (RTD): raccordement intérieur (résistance de la conduite dans la tête de mesure)

Soudure froide (T/C): manuel ou automatique, dans le menu il est possible de sélectionner le type de thermocouple et la compensation de soudure froide, qui est ajustable ou automatique

FONCTION

Linéarisation: courbe de linéarisation en 50 points (uniquement avec OM Link)

Tare: conçus pour réinitialiser l'affichage à zéro lors de dérive du signal d'entrée

Valeur min./max.: enregistrement des valeurs min/max atteinte pendant la mesure

Valeur de PEAK: affiche la valeur maximale ou minimale

Opérations mathématique: polynôme, 1/x, logarithme, exponentiel, carré, racine carrée, sin x

FILTRE NUMÉRIQUES

Moyenne flottante: sur 2...30 mesures

Moyenne exponentielle: sur 2...100 mesures

Moyenne arithmétique: sur 2...100 mesures

Arrondi: réglage du filtre pour l'affichage

COMMANDE EXTÉRIEURE

Verrouillage: blocage des touches

Blocage: blocage de l'affichage

Tare: activation de la tare

RAZ MM: RAZ valeur maxi et mini

CARACTÉRISTIQUES TECHNIQUES

ENTRÉE

Nombre d'entrée		1		
DC	Gamme	sélectionnable dans le menu		
		±60 mV > 100 MΩ	Entrée U	
		±150 mV > 100 MΩ	Entrée U	
		±300 mV > 100 MΩ	Entrée U	
		±1 200 mV > 100 MΩ	Entrée U	
PM	Gamme	sélectionnable dans le menu		
		0...20 mA < 400 mV	Entrée I	
		4...20 mA < 400 mV	Entrée I	
		±2 V 1 MΩ	Entrée U	
		±5 V 1 MΩ	Entrée U	
OHM	Gamme	sélectionnable dans le menu avec changement de gamme automatique		
		0...100 Ω		
		0...1 kΩ		
		0...10 kΩ		
		0...100 kΩ		
Connexion		2, 3 ou 4 fils		
Pt	Type	sélectionnable dans le menu		
		EU > 100/500/1 000 Ω, 3 850 ppm/°C	-50°...450°C	
		US > 100 Ω, 3 920 ppm/°C	-50°...450°C	
		RU > 50 Ω, 3 910 ppm/°C	-200°...1 100°C	
		RU > 100 Ω, 3 910 ppm/°C	-200°...450°C	
Connexion		2, 3 ou 4 fils		
Ni	Type	sélectionnable dans le menu		
		Ni 1 000/10 000, 5 000 ppm/°C	-50°...250°C	
		Ni 1 000/10 000, 6 180 ppm/°C	-50°...250°C	
	Connexion		2, 3 ou 4 fils	
	Cu	Type	sélectionnable dans le menu	
		Cu 50/100, 4 260 ppm/°C	-50°...200°C	
		Cu 50/100, 4 280 ppm/°C	-200°...200°C	
Connexion		2, 3 ou 4 fils		
T/C		Type	sélectionnable dans le menu	
		J (Fe-CuNi)	-200°...900°C	
		K (NiCr-Ni)	-200°...1 300°C	
		T (Cu-CuNi)	-200°...400°C	
		E (NiCr-CuNi)	-200°...690°C	
	B (PtRh30-PtRh6)	300°...1 820°C		
	S (PtRh10-Pt)	-50°...1 760°C		
	R (Pt13Rh-Pt)	-50°...1 740°C		
	N (OmegaGalloy)	-200°...1 300°C		
	L (Fe-CuNi)	-200°...900°C		
DU	P. supply	2 VDC/6 mA, Potentiometer resistance > 500 Ω		
Ext. entrées		3 entrées, sur contact		
Les fonctions suivantes peuvent être assignées OFF / HOLD / LOCK / PASS. / TARE / CL. TA. / CL. M.M. / SAVE / CL. ME. / CHAN. A. / FIL. A. / MAT. FN. / SWITCH.				

OPTION „A“

DC	Gamme	sélectionnable dans le menu		
	±0,1 A	< 300 mV	Entrée I	
	±0,25 A	< 300 mV	Entrée I	
	±0,5 A	< 300 mV	Entrée I	
	±1 A	< 30 mV	Entrée I	
	±5 A	< 150 mV	Entrée I	
	±100 V	20 MΩ	Entrée U	
	±250 V	20 MΩ	Entrée U	
	±500 V	20 MΩ	Entrée U	

AFFICHAGE

Affichage Bargraphe: 30 Segments
Couleur de la barre: rouge/vert/orange
Affichage Auxiliaire: -99999...999999, LED monochrome à 7 segments
Hauteur des chiffres: 9,1 mm
Couleur d'affichage: rouges ou verts
Unité de Mesure: les deux derniers Digits, sur un afficheur 6 Digits, peuvent servir à afficher l'unité de la valeur mesurée (Réglable dans le menu)
Virgule: réglable dans le menu
Luminosité: réglable dans le menu

PRÉCISION DE L'APPAREIL

TC: 50 ppm/°C
Précision: ±0,1% de la gamme + 1 chiffre (pour affichage 9999 et 5 mes./s)
 ±0,15 % de la gamme + 1 chiffres **Pt, T/C**
Précision de la soudure froide: ±1,5°C
Vitesse: 0,1...40 mesure/s
Surcharge possible: 2x: 10x (t < 30 ms) - non pour > 250 V et 5 A
Résolution (RTD, T/C): 1°/0,1°/0,01°C
Compensation de ligne: max. 30 Ω (RTD)
Compensation de soudure froide: réglable -20°...99°C ou automatique
Linéarisation: courbe de linéarisation en 50 points (uniquement avec OM Link)
Filtre digital: moyenne exp./flottante/arithmétique, arrondi
Fonction: offset, valeur mini et maxi, tare, valeur de PEAK, opérations math.
Enregistrement des données mesurées: dans la mémoire de l'appareil
 RTC - 15 ppm/°C, heure-date-valeur de mesure, < 266k données
 FAST - valeur de mesure, < 8k données
OM Link: Interface de communication pour Commande, Réglage et Mise à jour des appareils
Chien de garde: RAZ après 400 ms
Calibration: à 25°C et 40 % HR

ALARMES
Type: digital réglable dans le menu, temps de réponse < 30 ms
Mode d'hystérésis: limite de commutation, bande d'hystérésis, Lim ±1/2Hys.^{*} et le temps (>99,9 s), qui déterminent le délai de commutation
Mode de - jusqu'à: intervalle d'allumage et d'extinction
Mode Dosage: Correction mode Jetée
Sortie: 1...2x relais Form A (250 VAC/30 VDC, 3 A)
 et 1...2x relais Form C (250 VAC/50 VDC, 3 A);
 2x/4x collecteur ouvert (30 VDC/100 mA); 2x SSR (250 VAC/1 A);
 2x Relais bistable (250 VAC/250 VDC, 3 A/0,3 A)

SORTIES DE DONNÉES

Protocole: ASCII, MESSBUS, MODBUS RTU, PROFIBUS DP
Format des données: 8 bit + pas de parité + 1 bit d'arrêt (ASCII)
 7 bits + parité paire + 1 bit d'arrêt (Messbus)
Vitesse: 600...230 400 Baud, 0,0096...12 Mbaud (PROFIBUS)
RS 232: isolée
RS 485: isolée, adressage (max. 31 appareils)

SORTIE ANALOGIQUE

Type: isolée, programmable avec résolution 16 bits, le type et la gamme sont réglable dans le menu
Non linéarité: 0,1% de la gamme
TC: 15 ppm/°C
Vitesse: temps de réponse changement de valeur < 1 ms
Gammes: 0...2/5/10 V, ±10 V, 0...5 mA, 0/4...20 mA
 (comp. < 600 Ω/12 V ou 1 000 Ω/24 V)

EXCITATION CAPTEUR

Réglable: 5...24 VDC/max. 1,2 W

ALIMENTATION

Gamme: 10...30 V AC/DC, ±10 %, PF ≥ 0,4, I_{STP} < 40 A/1 ms, isolée
 80...250 V AC/DC, ±10 %, PF ≥ 0,4, I_{STP} < 40 A/1 ms, isolée
Consommation: < 10,6 W/10,4 VA
 L'alimentation est protégée par un fusible à l'intérieur de l'appareil.

CARACTERISTIQUES MECANIQUES

Matériau: Noryl GF20 SE1, non inflammable UL 94 V-1
Dimensions: 96 x 48 x 120 mm (l x h x p)
Dimension de perçage: 90,5 x 45 mm (w x h)

CONDITIONS D'UTILISATION

Raccordement: connecteur à vis débrochable, section < 1,5/2,5 mm²
Température utilisation: -20°...60°C
Température stockage: -20°...80°C
Étanchéité: IP64 (uniquement pour le panneau d'avant)
Sécurité électrique: EN 61010-1, A2
Caractéristiques diélectrique: 4 kVAC après 1 min. entre l'alimentation et l'entrée
 4 kVAC après 1 min. entre l'alimentation, RSxxx, sortie analogique
 4 kVAC après 1 min. entre l'alimentation et la sortie relais
 2,5 kVAC après 1 min. entre l'entrée, RSxxx, sortie analogique
Résistance d'isolement: pour degré de pollution II, cat. II.
 alimentation > 670 V (BI), 300 V (DI)
 entrée, sortie, Excitation Capteur > 300 V (BI), 150 V (DI)
EMC: EN 61326-1 (Zone industrielle)
Capacité sismique: IEC 980: 1993, par. 6
SW validé: classe B, C dans le respect de la norme IEC 62138, 61226

BI - Isolation de base, DI - Isolation double

RACCORDEMENT

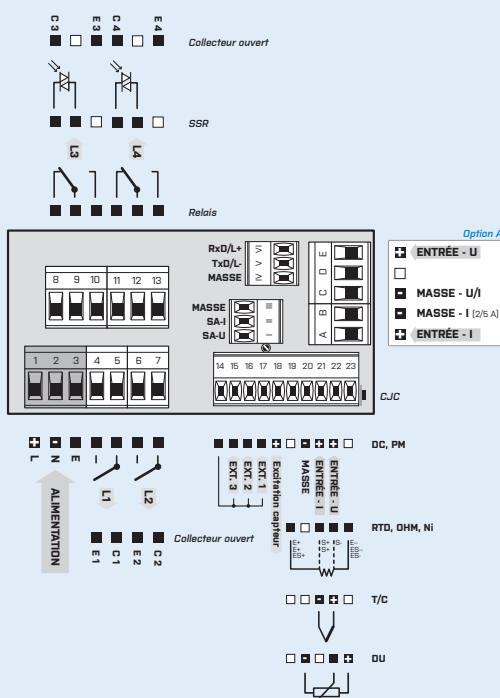

*MASSE (entrée + Option A) est reliée galvaniquement avec les entrées EXT. et le connecteur OM Link

SPÉCIFICATION DU CODE DE COMMANDE

OMB 402UNI

		- [] [] [] [] 1 [] [] [] - []			
Alimentation	10...30 V AC/DC 80...250 V AC/DC	0			
Gamme de mesure	standard option „A“	1			
Alarmes	non 1x relais (Form A) 2x relais (Form A) 3x Relais (2x Form A + 1x Form C) 4x Relais (2x Form A + 2x Form C) 2x collecteur ouvert 4x collecteur ouvert 2x collecteur ouvert + 2x relais (Form C) 2x relais (Form C) 2x SSR 2x relais, bistable 1x relais (Form C)	0 1 2 3 4 5 6 7 8 9 A B			
Sortie analogique	non oui (compensation < 600 Ω/12 V) oui (compensation < 1000 Ω/24 V)	0 1 2			
Sortie communication	non RS 232 RS 485 MODBUS* PROFIBUS	0 1 2 3 4			
Excitation Capteur	oui	1			
Enregistrement des données mesurées	non RTC FAST	0 1 2			
Couleur d'affichage	rouge (9,1 mm) vert (9,1 mm)			1 2	
Autre	version client, ne remplissez pas SW validé - IEC 62138, IEC 61226				00 VS

La version de base de l'appareil est indiqué en caractères gras

* Indisponible avec RTC/FAST

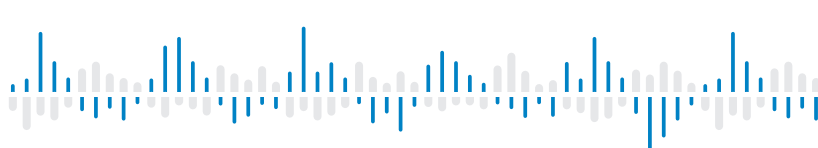

OMB 412UNI



L'OMB 412UNI est un bargraphe de panneau tri couleurs programmables avec affichage auxiliaire.

Le modèle OMB 412UNI est un appareil en entrée universelle avec la possibilité de configurer 8 types d'entrées différentes, qui sont facilement configurables dans le menu de l'appareil.

L'appareil est basé sur un microcontrôleur 8 bits avec convertisseur sigma delta multivoie 24 bits, qui lui assure une grande précision et stabilité.

BARGRAPHE UNIVERSEL

- Bargraphe - 24 Segments, 3 Digits
- Entrée universelle (DC, PM, RTD, T/C, DU)
- Filtre digital, Tare, Linéarisation
- Dimension DIN 48 x 96 mm
- Alimentation 10...30 V AC/DC; 80...250 V AC/DC
- Option
Alarmes • Sortie communication • Sortie analogique
Enregistrement des mesures

OMB 412UNI

DC VOLTMÈTRE ET AMPÈREMÈTRE
INDICATEUR DE PROCESS
OHMMÈTRE
THERMOMÈTRE POUR PT/CU/NI/THERMOCOUPLE
INDICATEUR POUR POTENTIOMETRE LINEAIRE

COMMANDE

L'appareil est mis au point et commandé par cinq touches, positionnées en face avant de l'appareil. Tous les réglages de l'appareil peuvent être réalisés par 3 types de programmations.

LE MENU LIGHT est protégé par un code numérique optionnel Et ne contient que les postes nécessaires pour le réglage de l'appareil.

LE MENU PROFI est protégé par un code numérique optionnel et contient le réglage entier de l'appareil.

LE MENU USER peut contenir des postes arbitraires, choisis dans le menu de programmation (LIGHT/PROFI) auxquels on donne la permission (voir ou modifier). L'accès est libre, sans le mot de passe.

L'appareil est équipé en standard de l'interface OMLink qui permet de modifier le programme et de sauvegarder tous les réglages de l'appareil ainsi que mettre à jour le software interne de l'appareil (avec le câble OML).

Tous les réglages sont sauvegardés dans la mémoire EEPROM (ils restent en mémoire en cas de coupure secteur). Les unités de mesure peuvent être visualisées sur l'écran.

OPTION

LES ALARMES sont destinés à la surveillance d'une, deux, trois ou quatre valeurs limites avec une sortie relais. L'utilisateur peut choisir le type de limite LIMITE/DOSAGE/ A PARTIR DE. Les limites ont une hystérésis réglable sur toute l'étendue de la gamme de l'affichage et un retard à l'enclenchement. Le dépassement de ses valeurs se visualise par une LED en face avant du relais concerné.

LES SORTIES COMMUNICATIONS sont, pour la transmission de la mesure pour la répétition d'affichage ou encore directement dans les systèmes de contrôle. Type isolées RS232 et RS485 avec le Protocole ASCII/MESSBUS/MODBUS/PROFIBUS.

LES SORTIES ANALOGIQUES isolées trouveront leur place dans des applications où le traitement des données de mesure est nécessaire dans les dispositifs externes. Nous offrons une Sortie analogique universelle avec la sélection du type de sortie - tension / courant. La valeur de Sortie analogique correspond avec les valeurs affichées et le type et la gamme sont sélectionnables dans le menu

ENREGISTREMENT DES MESURES est basé sur une horloge interne. Utile pour enregistrer les valeurs mesurées. Disponible en deux modes, FAST, conçu pour une acquisition rapide (< 40 enregist./s) jusqu'à 8000 enregistrements, ou RTC, où les données sont régies en temps réel avec stockage des données dans une période de temps et vitesse d'acquisition configurable. Jusqu'à 266000 valeurs peuvent être stockées dans la mémoire de l'instrument. La transmission des données dans le PC se fait via l'interface série RS232/485 et le logiciel OM Link.

LES FONCTIONS EN STANDARD

AFFICHEUR PROGRAMMABLE

Sélection: du type d'entrée et de la gamme de mesure

Gamme de mesure: réglable, fixe ou avec changement automatique (OHM)

Réglage: manuel, dans le menu affichage, il peut être réglé pour les deux valeurs limites du signal d'entrée, par exemple entrée 0...10,00 V > 0...850.0

Affichage: 24 Segments, 3 Digits

EXCITATION CAPTEUR

Gamme: 5...24 VDC/1,2 W pour l'alimentation des capteurs et des transmetteurs

COMPENSATION

De ligne (RTD, OHM): automatique (fil 3- et 4-) ou manuel dans le menu (fil 2-)

Sondes (RTD): raccordement intérieur (résistance de la conduite dans la tête de mesure)

Soudure froide (T/C): manuel ou automatique, dans le menu il est possible de sélectionner le type de thermocouple et la compensation de soudure froide, qui est ajustable ou automatique

FONCTION

Linéarisation: courbe de linéarisation en 50 points (uniquement avec OM Link)

Tare: conçus pour réinitialiser l'affichage à zéro lors de dérive du signal d'entrée

Valeur min./max.: enregistrement des valeurs min/max atteinte pendant la mesure

Valeur de PEAK: affiche la valeur maximale ou minimale

Opérations mathématique: polynôme, 1/x, logarithme, exponentiel, carré, racine carrée, sin x

FILTRE NUMÉRIQUES

Moyenne flottante: sur 2...30 mesures

Moyenne exponentielle: sur 2...100 mesures

Moyenne arithmétique: sur 2...100 mesures

Arrondi: réglage du filtre pour l'affichage

COMMANDE EXTÉRIEURE

Verrouillage: blocage des touches

Blocage: blocage de l'affichage

Tare: activation de la tare

RAZ MM: RAZ valeur maxi et mini

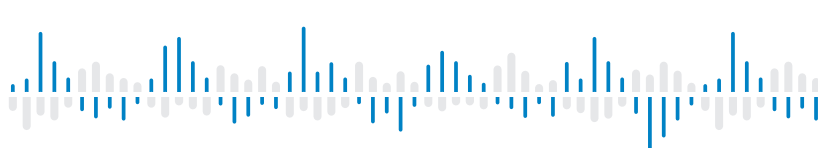

OMB 451UNI



L'OMB 451 est un bargraphe de panneau tri couleurs programmables avec affichage auxiliaire, en entrée universelle avec la possibilité de configurer 8 types d'entrées différentes, qui sont facilement configurables dans le menu de l'appareil.

L'appareil est basé sur un microcontrôleur 8 bits avec convertisseur sigma delta multivoie 24 bits, qui lui assure une grande précision et stabilité.

BARGRAPHE UNIVERSEL

- Bargraphe - 50 Segments, 4 Digits + Unité + Échelle
- Entrée universelle (DC, PM, RTD, T/C, DU)
- Filtre digital, Tare, Linéarisation
- Dimension DIN 160 x 60 mm
- Alimentation 10...30 V AC/DC; 80...250 V AC/DC
- Option
Alarmes • Sortie communication • Sortie analogique
Enregistrement des mesures

OMB 451UNI

DC VOLTMÈTRE ET AMPÈREMÈTRE
INDICATEUR DE PROCESS
OHMMÈTRE
THERMOMÈTRE POUR PT/CU/NI/THERMOCOUPLE
INDICATEUR POUR POTENTIOMETRE LINEAIRE

COMMANDE

L'appareil est mis au point et commandé par cinq touches, positionnées en face avant de l'appareil. Tous les réglages de l'appareil peuvent être réalisés par 3 types de programmations.

LE MENU LIGHT est protégé par un code numérique optionnel Et ne contient que les postes nécessaires pour le réglage de l'appareil.

LE MENU PROFIL est protégé par un code numérique optionnel et contient le réglage entier de l'appareil.

LE MENU USER peut contenir des postes arbitraires, choisis dans le menu de programmation (LIGHT/PROFIL) auxquels on donne la permission (voir ou modifier). L'accès est libre, sans le mot de passe.

L'appareil est équipé en standard de l'interface OMLink qui permet de modifier le programme et de sauvegarder tous les réglages de l'appareil ainsi que mettre à jour le software interne de l'appareil (avec le câble OML).

Tous les réglages sont sauvegardés dans la mémoire EEPROM (ils restent en mémoire en cas de coupure secteur).

OPTION

LES ALARMES sont destinés à la surveillance d'une, deux, trois ou quatre valeurs limites avec une sortie relais. L'utilisateur peut choisir le type de limite LIMITE/DOSAGE/A PARTIR DE. Les limites ont une hystérésis réglable sur toute l'étendue de la gamme de l'affichage et un retard à l'enclenchement. Le dépassement de ses valeurs se visualise par une LED en face avant du relais concerné.

LES SORTIES COMMUNICATIONS sont, pour la transmission de la mesure pour la répétition d'affichage ou encore directement dans les systèmes de contrôle. Type isolées RS232 et RS485 avec le Protocole ASCII/MESSBUS/MODBUS/PROFIBUS.

LES SORTIES ANALOGIQUES isolées trouveront leur place dans des applications où le traitement des données de mesure est nécessaire dans les dispositifs externes. Nous offrons une Sortie analogique universelle avec la sélection du type de sortie - tension / courant. La valeur de Sortie analogique correspond avec les valeurs affichées et le type et la gamme sont sélectionnables dans le menu.

ENREGISTREMENT DES MESURES est basé sur une horloge interne. Il est approprié dans les cas où il est nécessaire d'enregistrer les valeurs mesurées. Deux modes d'acquisition peuvent être utilisés. FAST est conçu pour une acquisition rapide (stockage de 40 enregistrements /s) jusqu'à 8 000 enregistrements. Le second mode RTC, où les données d'enregistrement sont régies en temps réel avec stockage des données dans une période de temps et vitesse d'acquisition configurable. Jusqu'à 266 000 valeurs peuvent être stockées dans la mémoire de l'instrument. La transmission des données dans le PC se fait via une interface série RS232/485 et le logiciel OM Link.

LES FONCTIONS EN STANDARD

AFFICHEUR PROGRAMMABLE

Sélection: du type d'entrée et de la gamme de mesure

Gamme de mesure: réglable, fixe ou avec changement automatique (OHM)

Réglage: manuel, dans le menu affichage, il peut être réglé pour les deux valeurs limites du signal d'entrée, par exemple entrée 0...10,00 V > 0...850.0

Affichage: 50 Segments, 6 Digits, Échelle

Échelle: LCD, librement programmable

EXCITATION CAPTEUR

Gamme: 5...24 VDC/1,2 W, pour l'alimentation des capteurs et des transmetteurs

COMPENSATION

De ligne (RTD, OHM): automatique (fil 3- et 4-) ou manuel dans le menu (fil 2-)

Sondes (RTD): raccordement intérieur (résistance de la conduite dans la tête de mesure)

Soudure froide (T/C): manuel ou automatique, dans le menu il est possible de sélectionner le type de thermocouple et la compensation de soudure froide, qui est ajustable ou automatique

FONCTION

Linéarisation: courbe de linéarisation en 50 points (uniquement avec OM Link)

Tare: conçus pour réinitialiser l'affichage à zéro lors de dérive du signal d'entrée

Valeur min./max.: enregistrement des valeurs min/max atteinte pendant la mesure

Valeur de PEAK: affiche la valeur maximale ou minimale

Opérations mathématique: polynôme, 1/x, logarithme, exponentiel, carré, racine carrée, sin x et les fonctions mathématiques entre les entrées - somme, différence

FILTRE NUMÉRIQUES

Moyenne flottante: sur 2...30 mesures

Moyenne exponentielle: sur 2...100 mesures

Moyenne arithmétique: sur 2...100 mesures

Arrondi: réglage du filtre pour l'affichage

COMMANDE EXTÉRIEURE

Verrouillage: blocage des touches

Blocage: blocage de l'affichage

Tare: activation de la tare

RAZ MM: RAZ valeur maxi et mini

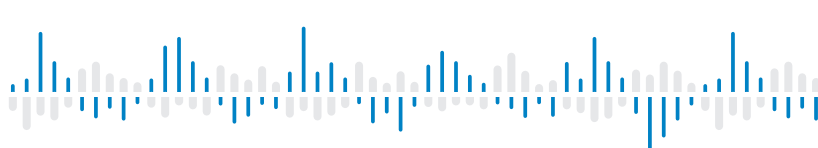

OMB 452UNI

L'OMB 452 est un bargraphe de panneau tri couleurs programmables avec affichage auxiliaire, en entrée universelle avec la possibilité de configurer 8 types d'entrées différentes, qui sont facilement configurables dans le menu de l'appareil.

L'appareil est basé sur un microcontrôleur 8 bit avec convertisseur sigma delta multivoie 24 bits, qui lui assure une grande précision et stabilité.



BARGRAPHE UNIVERSEL

- Bargraphe - 50 Segments, 4 Digits + Unité + Échelle
- Entrée universelle (DC, PM, RTD, T/C, DU)
- Filtre digital, Tare, Linéarisation
- Dimension DIN 160 x 80 mm
- Alimentation 10...30 V AC/DC; 80...250 V AC/DC
- Option
Alarmes • Sortie communication • Sortie analogique
Enregistrement des mesures

OMB 452UNI

DC VOLTMÈTRE ET AMPÈREMÈTRE
INDICATEUR DE PROCESS
OHMMÈTRE
THERMOMÈTRE POUR PT/CU/NI/THERMOCOUPLE
INDICATEUR POUR POTENTIOMETRE LINEAIRE

COMMANDE

L'appareil est mis au point et commandé par cinq touches, positionnées en face avant de l'appareil. Tous les réglages de l'appareil peuvent être réalisés par 3 types de programmations.

LE MENU LIGHT est protégé par un code numérique optionnel Et ne contient que les postes nécessaires pour le réglage de l'appareil.

LE MENU PROFIL est protégé par un code numérique optionnel et contient le réglage entier de l'appareil.

LE MENU USER peut contenir des postes arbitraires, choisis dans le menu de programmation (LIGHT/PROFIL) auxquels on donne la permission (voir ou modifier). L'accès est libre, sans le mot de passe.

L'appareil est équipé en standard de l'interface OMLink qui permet de modifier le programme et de sauvegarder tous les réglages de l'appareil ainsi que mettre à jour le software interne de l'appareil (avec le câble OML).

Tous les réglages sont sauvegardés dans la mémoire EEPROM (ils restent en mémoire en cas de coupure secteur).

OPTION

LES ALARMES sont destinés à la surveillance d'une, deux, trois ou quatre valeurs limites avec une sortie relais. L'utilisateur peut choisir le type de limite LIMITE/DOSAGE/A PARTIR DE. Les limites ont une hystérésis réglable sur toute l'étendue de la gamme de l'affichage et un retard à l'enclenchement. Le dépassement de ses valeurs se visualise par une LED en face avant du relais concerné.

LES SORTIES COMMUNICATIONS sont, pour la transmission de la mesure pour la répétition d'affichage ou encore directement dans les systèmes de contrôle. Type isolées RS232 et RS485 avec le Protocole ASCII/MESSBUS/MODBUS/PROFIBUS.

LES SORTIES ANALOGIQUES isolées trouveront leur place dans des applications où le traitement des données de mesure est nécessaire dans les dispositifs externes. Nous offrons une Sortie analogique universelle avec la sélection du type de sortie - tension / courant. La valeur de Sortie analogique correspond avec les valeurs affichées et le type et la gamme sont sélectionnables dans le menu.

ENREGISTREMENT DES MESURES est basé sur une horloge interne. Il est approprié dans les cas où il est nécessaire d'enregistrer les valeurs mesurées. Deux modes d'acquisition peuvent être utilisés. FAST est conçu pour une acquisition rapide (stockage de 40 enregistrements /s) jusqu'à 8 000 enregistrements. Le second mode RTC, où les données d'enregistrement sont régies en temps réel avec stockage des données dans une période de temps et vitesse d'acquisition configurable. Jusqu'à 266 000 valeurs peuvent être stockées dans la mémoire de l'instrument. La transmission des données dans le PC se fait via une interface série RS232/485 et le logiciel OM Link.

LES FONCTIONS EN STANDARD

AFFICHEUR PROGRAMMABLE

Sélection: du type d'entrée et de la gamme de mesure

Gamme de mesure: réglable, fixe ou avec changement automatique (OHM)

Réglage: manuel, dans le menu affichage, il peut être réglé pour les deux valeurs limites du signal d'entrée, par exemple entrée 0...10,00 V > 0...850.0

Affichage: 50 Segments, 6 Digits, Échelle

Échelle: LCD, librement programmable

EXCITATION CAPTEUR

Gamme: 5...24 VDC/1,2 W, pour l'alimentation des capteurs et des transmetteurs

COMPENSATION

De ligne (RTD, OHM): automatique (fil 3- et 4-) ou manuel dans le menu (fil 2-)

Sondes (RTD): raccordement intérieur (résistance de la conduite dans la tête de mesure)

Soudure froide (T/C): manuel ou automatique, dans le menu il est possible de sélectionner le type de thermocouple et la compensation de soudure froide, qui est ajustable ou automatique

FONCTION

Linéarisation: courbe de linéarisation en 50 points (uniquement avec OM Link)

Tare: conçus pour réinitialiser l'affichage à zéro lors de dérive du signal d'entrée

Valeur min./max.: enregistrement des valeurs min/max atteinte pendant la mesure

Valeur de PEAK: affiche la valeur maximale ou minimale

Opérations mathématique: polynôme, 1/x, logarithme, exponentiel, carré, racine carrée, sin x et les fonctions mathématiques entre les entrées - somme, différence

FILTRE NUMÉRIQUES

Moyenne flottante: sur 2...30 mesures

Moyenne exponentielle: sur 2...100 mesures

Moyenne arithmétique: sur 2...100 mesures

Arrondi: réglage du filtre pour l'affichage

COMMANDE EXTÉRIEURE

Verrouillage: blocage des touches

Blocage: blocage de l'affichage

Tare: activation de la tare

RAZ MM: RAZ valeur maxi et mini

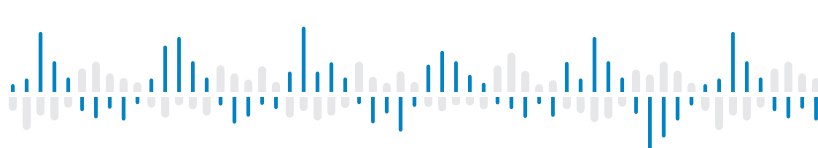

BARGRAPHE UNIVERSEL

- Bargraphe Tri Couleurs – 20 Segments
- Entrée universelle (PM, OHM, RTD, DU)
- Filtre digital, Linéarisation
- Dimension DIN 72 x 24 mm
- Alimentation 10...30 VDC/24 VAC
- Option Alarms

OMB 200UNI



Le modèle OMB 200UNI est un bargraphe simple, conçu pour une efficacité maximale et un confort de l'utilisateur tout en conservant son faible coût. Avec la possibilité de configurer son entrée universelle en 5 types d'entrée différente via le menu

L'instrument est basé sur un microcontrôleur 8 bit avec convertisseur A/N, ce qui garantit une bonne précision, stabilité et utilisation facile de l'instrument.

En positionnant la face avant en plexiglas d'un côté ou de l'autre, vous pourrez choisir le type de montage horizontal ou vertical.

OMB 200UNI

INDICATEUR DE PROCESS

OHMMÈTRE

THERMOMÈTRE POUR PT/NI

INDICATEUR POUR POTENTIOMETRE LINEAIRE

COMMANDE

L'appareil est mis au point et commandé par cinq touches, positionnées sur le panneau de devant. Tous les réglages programmables de l'appareil sont réalisés en trois régimes de réglage.

LIGHT MENU Contient uniquement les éléments nécessaires au réglage de l'appareil.

PROFI MENU Contient le réglage complet de l'appareil, accessible uniquement via l'OM Link.

L'équipement standard est l'interface OM Link que l'on peut modifier avec le programme de commande et archiver tous les réglages de l'appareil ainsi que mettre à jour le micrologiciel (avec le câble OML).

Tous les réglages sont sauvegardés dans la mémoire EEPROM (ils restent en mémoire en cas de coupure secteur).

OPTION

ALARMES est assigné à la surveillance d'une valeur limite avec la sortie Alarme. La limite à une hystérésis réglable avec la gamme complète de l'affichage et un délai sélectionnable de l'allumage avec la gamme de 0..99 s. Lorsqu'une limite est atteinte, une LED fait le signalement et simultanément par l'allumage du relais correspondant.

LES FONCTIONS EN STANDARD

AFFICHEUR PROGRAMMABLE

Sélection: du type d'entrée et de la gamme de mesure

Réglage: manuel, il est possible de régler la valeur d'affichage correspondant pour les deux valeurs limites du signal d'entrée dans le menu

Affichage: 20 Segments

FONCTION

Linéarisation: courbe de linéarisation en 25 points (uniquement avec OM Link)

FILTRE NUMÉRIQUES

Moyenne exponentielle: sur 2...100 mesures

Arrondi: réglage du filtre pour l'affichage

COMMANDE EXTÉRIEURE

Blocage: blocage de l'affichage

Verrouillage: blocage des touches

CARACTÉRISTIQUES TECHNIQUES

ENTRÉE

Nombre d'entrée	1		
PM Gamme	sélectionnable dans le menu		
	0...20 mA	< 1,2 V	Entrée 1
	4...20 mA	< 1,2 V	Entrée 1
	0...2 V	182 kΩ	Entrée 2
	0...5 V	182 kΩ	Entrée 2
	0...10 V	182 kΩ	Entrée 2
OHM Gamme	sélectionnable dans le menu		
	0...100 kΩ		
Connexion	2 Fils		
Pt Type	sélectionnable dans le menu		
	EU > 1 000 Ω, 3 850 ppm/°C	-50°...450°C	
Connexion	2 Fils		
NI Type	sélectionnable dans le menu		
	Ni 1 000, 5 000 ppm/°C	-50°...250°C	
Connexion	2 Fils		
DU Alimentat. potent. linéaire	2,5 VDC/6 mA, Potentiomètre linéaire >500 Ω		
Entrées externes	1 Entrée, sur contact		
	Les fonctions suivantes peuvent être assignées		
	OFF	entrée off	
	HOLD	blocage d'affichage/indicateur	
	LOCK	blocage des touches	

AFFICHAGE

Affichage: 20 Segments
Couleur de la barre: rouge/vert/orange
Luminosité: réglable dans le menu

PRÉCISION DE L'APPAREIL

TC: 50 ppm/°C
Précision: ±1% de la gamme + 1 chiffre
Vitesse: 0,5/5/50/max. mesure/s
Surcharge possible: 2x 10x (t < 30 ms)
Compensation de ligne: max. 30 Ω (RTD)
Linéarisation: par l'interpol. linéaire sur 25 points (uniquement via OM Link)
Filtre digital: moyenne exponentielle, arrondi
OM Link: Interface de communication pour Commande, Réglage et Mise à jour des appareils
Chien de garde: RAZ après 25 ms
Calibration: à 25°C et 40 % HR

ALARMES

Type: digital réglable dans le menu, temps de réponse < 50 ms
Mode d'hystérésis: limite de commutation, bande d'hystérésis „Lim ±1/2Hys.“ et le temps (±99,9 s), qui déterminent le délai de commutation
Sortie: 1x Relais bistable (250 VAC/30 VDC, 3 A)

ALIMENTATION

Gamme: 10...30 VDC/24 VAC, ±10 %, PF ≥ 0,4, I_{ETP} < 45 A/1,1 ms, isolée
Consommation: < 1,8 W/1,9 VA

CARACTÉRISTIQUES MECANIQUES

Matériel: Noryl GFN2 SE1, non inflammable UL 94 V-1
Dimensions: 72 x 24 x 100 mm (l x h x p)
Dimension de perçage: 68 x 21,5 mm (w x h)

CONDITIONS D'UTILISATION

Raccordement: connecteur à vis débrochable, section < 1,5/2,5 mm²
Période de stabilisation: 5 minutes après mise sous tension
Température utilisation: -20°...60°C
Température stockage: -20°...85°C
Étanchéité: IP40 (uniquement pour le panneau d'avant)
Sécurité électrique: EN 61010-1, A2
Caractéristiques diélectrique: 2,5 kVAC après 1 min. entre l'alimentation et l'entrée
Résistance d'isolement: pour degré de pollution II, cat. II.
 alimentation, entrée > 300 V (BI), 250 V (DI)
 entrée, sortie > 300 V (BI), 150 V (DI)
EMC: EN 61326-1 (Zone industrielle)

BI - Isolation de base, DI - Isolation double

RACCORDEMENT

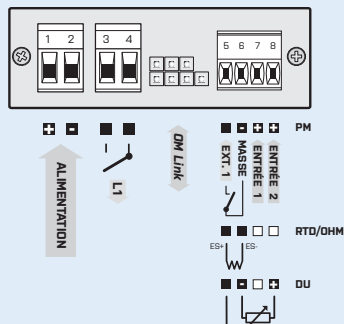

SPÉCIFICATION DU CODE DE COMMANDE

OMB 200UNI

- -

Alarmes	non	<input type="checkbox"/>	<input type="checkbox"/>
	1x relais (Form A)	<input type="checkbox"/>	<input type="checkbox"/>
Autre	version client, ne remplissez pas	<input type="checkbox"/>	<input type="checkbox"/>

La version de base de l'appareil est indiquée en caractères gras

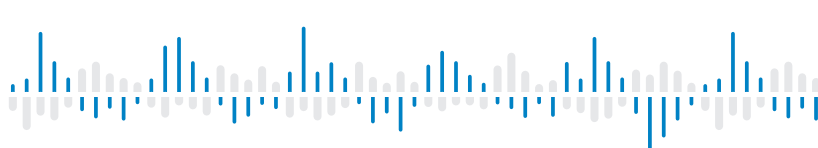

OMB 300UNI



Le modèle OMB 300UNI est un bargraphe simple, conçu pour une efficacité maximale et un confort de l'utilisateur tout en conservant son faible coût. Avec la possibilité de configurer son entrée universelle en 5 types d'entrée différente via le menu.

L'instrument est basé sur un microcontrôleur 8 bit avec convertisseur A/N, ce qui garantit une bonne précision, stabilité et utilisation facile de l'instrument.

En positionnant la face avant en plexiglas d'un côté ou de l'autre, vous pourrez choisir le type de montage horizontal ou vertical.



BARGRAPHE UNIVERSEL

- Bargraphe Tri Couleurs – 30 Segments
- Entrée universelle (PM, OHM, RTD, DU)
- Filtre digital, Linéarisation
- Dimension DIN 96 x 24 mm
- Alimentation 10...30 VDC/24 VAC
- Option Alarmes

OMB 300UNI

INDICATEUR DE PROCESS

OHMMÈTRE

THERMOMÈTRE POUR PT/NI

INDICATEUR POUR POTENTIOMETRE LINEAIRE

COMMANDE

L'appareil est mis au point et commandé par cinq touches, positionnées sur le panneau de devant. Tous les réglages programmables de l'appareil sont réalisés en trois régimes de réglage.

LIGHT MENU Contient uniquement les éléments nécessaires au réglage de l'appareil.

PROFI MENU Contient le réglage complet de l'appareil, accessible uniquement via l'OM Link.

L'équipement standard est l'interface OM Link que l'on peut modifier avec le programme de commande et archiver tous les réglages de l'appareil ainsi que mettre à jour le micrologiciel (avec le câble OML).

Tous les réglages sont sauvegardés dans la mémoire EEPROM (ils restent en mémoire en cas de coupure secteur).

OPTION

ALARMES est assigné à la surveillance d'une valeur limite avec la sortie Alarme. La limite à une hystérésis réglable avec la gamme complète de l'affichage et un délai sélectionnable de l'allumage avec la gamme de 0..99 s. Lorsqu'une limite est atteinte, une LED fait le signal et simultanément par l'allumage du relais correspondant.

LES FONCTIONS EN STANDARD

AFFICHEUR PROGRAMMABLE

Sélection: du type d'entrée et de la gamme de mesure

Réglage: manuel, il est possible de régler la valeur d'affichage correspondant pour les deux valeurs limites du signal d'entrée dans le menu

Affichage: 30 Segments

FONCTION

Linéarisation: courbe de linéarisation en 25 points (uniquement avec OM Link)

FILTRE NUMÉRIQUES

Moyenne exponentielle: sur 2...100 mesures

Arrondi: réglage du filtre pour l'affichage

COMMANDE EXTÉRIEURE

Blocage: blocage de l'affichage

Verrouillage: blocage des touches

CARACTÉRISTIQUES TECHNIQUES

ENTRÉE

Nombre d'entrée	1		
PM Gamme	sélectionnable dans le menu		
	0...20 mA	< 1,2 V	Entrée 1
	4...20 mA	< 1,2 V	Entrée 1
	0...2 V	182 kΩ	Entrée 2
	0...5 V	182 kΩ	Entrée 2
	0...10 V	182 kΩ	Entrée 2
OHM Gamme	sélectionnable dans le menu		
	0...100 kΩ		
Connexion	2 Fils		
Pt Type	sélectionnable dans le menu		
	EU > 1 000 Ω, 3 850 ppm/°C	-50°...450°C	
Connexion	2 Fils		
Ni Type	sélectionnable dans le menu		
	Ni 1 000, 5 000 ppm/°C	-50°...250°C	
Connexion	2 Fils		
DU Alimentat. potent. linéaire	2,5 VDC/6 mA, Potentiomètre linéaire >500 Ω		
Entrées externes	1 Entrée, sur contact		
	Les fonctions suivantes peuvent être assignées		
	OFF	entrée off	
	HOLD	blocage d'affichage/indicateur	
	LOCK	blocage des touches	
	Blok L3	blocage de l'activation de Relais L3 (PM seulement)	

AFFICHAGE

Affichage: 30 Segments
Couleur de la barre: rouge/vert/orange
Luminosité: réglable dans le menu

PRÉCISION DE L'APPAREIL

TC: 50 ppm/°C
Précision: ±1% de la gamme + 1 chiffre
Vitesse: 0,5/5/50/max. mesure/s
Surcharge possible: 2x; 10x (t < 30 ms)
Compensation de ligne: max. 30 Ω (RTD)
Linéarisation: par l'interpol. linéaire sur 25 points (uniquement via OM Link)
Filtre digital: moyenne exponentielle, arrondi
OM Link: Interface de communication pour Commande, Réglage et Mise à jour des appareils
Chien de garde: RAZ après 25 ms
Calibration: à 25°C et 40 % HR

ALARMES

Type: digital réglable dans le menu, temps de réponse < 50 ms
Mode d'hystérésis: limite de commutation, bande d'hystérésis „Lim ±1/2Hys.“ et le temps (±99,9 s), qui déterminent le délai de commutation
Sortie: 1...3x Relais bistable (250 VAC/30 VDC, 3 A)

ALIMENTATION

Gamme: 10...30 VDC/24 VAC, ±10 %, PF ≥ 0,4, I_{ETP} < 45 A/1,1 ms, isolée
Consommation: < 2,3 W/2,4 VA

CARACTÉRISTIQUES MECANIQUES

Matériel: Noryl GFN2 SE1, non inflammable UL 94 V-1
Dimensions: 96 x 24 x 100 mm (l x h x p)
Dimension de perçage: 92 x 21,5 mm (w x h)

CONDITIONS D'UTILISATION

Raccordement: connecteur à vis débrochable, section < 1,5/2,5 mm²
Période de stabilisation: 5 minutes après mise sous tension
Température utilisation: -20°...60°C
Température stockage: -20°...85°C
Étanchéité: IP40 (uniquement pour le panneau d'avant)
Sécurité électrique: EN 61010-1, A2
Caractéristiques diélectrique: 2,5 kVAC après 1 min. entre l'alimentation et l'entrée
Résistance d'isolement: pour degré de pollution II, cat. II.
 alimentation, entrée > 300 V (BI), 250 V (DI)
 entrée, sortie > 300 V (BI), 150 V (DI)
EMC: EN 61326-1 (Zone industrielle)

BI - Isolation de base, DI - Isolation double

RACCORDEMENT

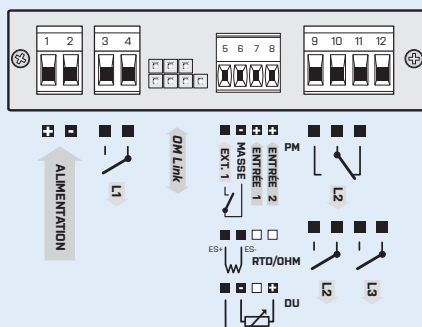

SPÉCIFICATION DU CODE DE COMMANDE

OMB 300UNI

- -

Alarmes	non	0	
	1x relais (Form A)	1	
	2x relais (Form A/Form C)	2	
	3x Relais (Form A)	3	
Autre	version client, ne remplissez pas	00	

La version de base de l'appareil est indiquée en caractères gras

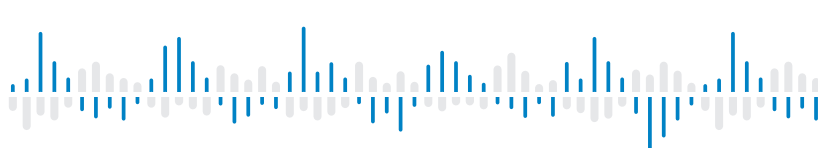

OMB 500UNI



Le modèle OMB 500UNI est un bargraphe simple, conçu pour une efficacité maximale et un confort de l'utilisateur tout en conservant son faible coût. Avec la possibilité de configurer son entrée universelle en 5 types d'entrée différente via le menu.

L'instrument est basé sur un microcontrôleur 8 bit avec convertisseur A/N, ce qui garantit une bonne précision, stabilité et utilisation facile de l'instrument.

En positionnant la face avant en plexiglas d'un côté ou de l'autre, vous pourrez choisir le type de montage horizontal ou vertical.

BARGRAPHE UNIVERSEL

- Bargraphe Tri Couleurs – 50 Segments
- Entrée universelle (PM, OHM, RTD, DU)
- Filtre digital, Linéarisation
- Dimension DIN 144 x 48 mm
- Alimentation 10...30 V AC/DC; 80...250 V AC/DC
- Option
Alarmes

OMB 500UNI

INDICATEUR DE PROCESS

OHMMÈTRE

THERMOMÈTRE POUR PT/NI

INDICATEUR POUR POTENTIOMETRE LINEAIRE

COMMANDE

L'appareil est mis au point et commandé par cinq touches, positionnées sur le panneau de devant. Tous les réglages programmables de l'appareil sont réalisés en trois régimes de réglage.

LIGHT MENU Contient uniquement les éléments nécessaires au réglage de l'appareil.

PROFI MENU Contient le réglage complet de l'appareil, accessible uniquement via l'OM Link.

L'équipement standard est l'interface OM Link que l'on peut modifier avec le programme de commande et archiver tous les réglages de l'appareil ainsi que mettre à jour le micrologiciel (avec le câble OML).

Tous les réglages sont sauvegardés dans la mémoire EEPROM (ils restent en mémoire en cas de coupure secteur).

OPTION

ALARMES est assigné à la surveillance d'une valeur limite avec la sortie Alarme. La limite à une hystérésis réglable avec la gamme complète de l'affichage et un délai sélectionnable de l'allumage avec la gamme de 0..99 s. Lorsqu'une limite est atteinte, une LED fait le signal et simultanément par l'allumage du relais correspondant.

LES FONCTIONS EN STANDARD

AFFICHEUR PROGRAMMABLE

Sélection: du type d'entrée et de la gamme de mesure

Réglage: manuel, il est possible de régler la valeur d'affichage correspondant pour les deux valeurs limites du signal d'entrée dans le menu

Affichage: 50 Segments

FONCTION

Linéarisation: courbe de linéarisation en 25 points (uniquement avec OM Link)

FILTRE NUMÉRIQUES

Moyenne exponentielle: sur 2...100 mesures

Arrondi: réglage du filtre pour l'affichage

COMMANDE EXTÉRIEURE

Blocage: blocage de l'affichage

Verrouillage: blocage des touches

CARACTÉRISTIQUES TECHNIQUES

ENTRÉE

Nombre d'entrée	1		
PM Gamme	sélectionnable dans le menu		
	0...20 mA	< 1,2 V	Entrée 1
	4...20 mA	< 1,2 V	Entrée 1
	0...2 V	182 kΩ	Entrée 2
	0...5 V	182 kΩ	Entrée 2
	0...10 V	182 kΩ	Entrée 2
OHM Gamme	sélectionnable dans le menu		
	0...100 kΩ		
Connexion	2 Fils		
Pt Type	sélectionnable dans le menu		
	EU > 1 000 Ω, 3 850 ppm/°C	-50°...450°C	
Connexion	2 Fils		
Ni Type	sélectionnable dans le menu		
	Ni 1 000, 5 000 ppm/°C	-50°...250°C	
Connexion	2 Fils		
DU Alimentat. potent. linéaire	2,5 VDC/6 mA, Potentiomètre linéaire >500 Ω		
Entrées externes	1 Entrée, sur contact		
	Les fonctions suivantes peuvent être assignées		
	OFF	entrée off	
	HOLD	blocage d'affichage/indicateur	
	LOCK	blocage des touches	

AFFICHAGE

Affichage: 50 Segments
Couleur de la barre: rouge/vert/orange
Virgule: réglable dans le menu
Luminosité: réglable dans le menu

PRÉCISION DE L'APPAREIL

TC: 50 ppm/°C
Précision: ±1% de la gamme + 1 chiffre
Vitesse: 0,5/5/50/max. mesure/s
Surcharge possible: 2x; 10x (t < 30 ms)
Compensation de ligne: max. 30 Ω (RTD)
Linéarisation: par l'interpol. linéaire sur 25 points (uniquement via OM Link)
Filtre digital: moyenne exponentielle, arrondi
OM Link: Interface de communication pour Commande, Réglage et Mise à jour des appareils
Chien de garde: RAZ après 25 ms
Calibration: à 25°C et 40 % HR

ALARMES

Type: digital réglable dans le menu, temps de réponse < 50 ms
Mode d'hystérésis: limite de commutation, bande d'hystérésis „Lim ±1/2Hys.“ et le temps (±99,9 s), qui déterminent le délai de commutation
Sortie: 1...2x relais Form A (250 VAC/30 VDC, 3 A);
 1...2x collecteur ouvert (30 VDC/100 mA)

ALIMENTATION

Gamme: 10...30 V AC/DC, ±10 %, PF ≥ 0,4, I_{CTIP} < 45 A/1 ms, isolée
 80...250 V AC/DC, ±10 %, PF ≥ 0,4, I_{CTIP} < 45 A/1 ms, isolée
Consommation: < 3,5 W/3,9 VA
 L'alimentation est protégée par un fusible à l'intérieur de l'appareil.

CARACTÉRISTIQUES MÉCANIQUES

Matériel: Noryl GFN2 SE1, non inflammable UL 94 V-I
Dimensions: 144 x 48 x 75 mm (l x h x p)
Dimension de perçage: 138 x 43,5 mm (w x h)

CONDITIONS D'UTILISATION

Raccordement: connecteur à vis débrochable, section < 1,5/2,5 mm²
Période de stabilisation: 5 minutes après mise sous tension
Température utilisation: -20°...60°C
Température stockage: -20°...85°C
Étanchéité: IP40 (uniquement pour le panneau d'avant)
Sécurité électrique: EN 61010-1, A2
Caractéristiques diélectrique: 4 kVAC après 1 min. entre l'alimentation et l'entrée
 4 kVAC après 1 min. entre l'alimentation et la sortie relais
Résistance d'isolement: pour degré de pollution II, cat. II.
 alimentation, entrée > 300 V (BI), 250 V (DI)
 entrée, sortie > 300 V (BI), 150 V (DI)
EMC: EN 61326-1 (Zone industrielle)

BI - Isolation de base, DI - Isolation double

RACCORDEMENT

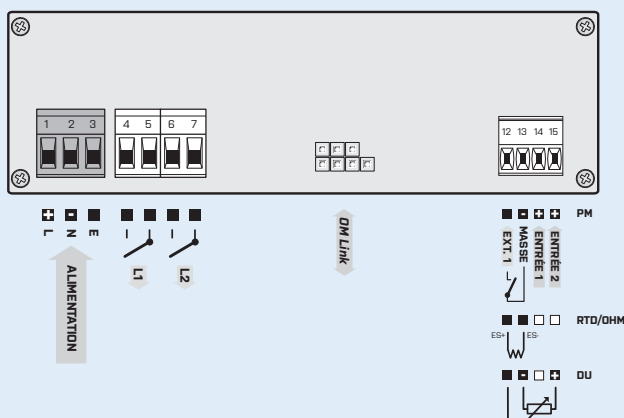

SPÉCIFICATION DU CODE DE COMMANDE

OMB 500UNI

Alimentation	10...30 V AC/DC 80...250 V AC/DC	0 1
Alarmes	non 1x relais (Form A) 2x relais (Form A) 1x collecteur ouvert 2x collecteur ouvert	0 1 2 3 4
Autre	version client, ne remplissez pas	00

La version de base de l'appareil est indiqué en caractères gras



BARGRAPHE UNIVERSEL

- Bargraphe Tri Couleurs – 2x 50 Segments
- 2 Entrée Universel
- Entrée universelle (PM, OHM, RTD, DU)
- Filtre digital, Linéarisation
- Dimension DIN 144 x 48 mm
- Alimentation 10...30 V AC/DC; 80...250 V AC/DC
- Option Alarms

OMB 502UNI



Le modèle OMB 502UNI est un bargraphe simple, conçu pour une efficacité maximale et un confort de l'utilisateur tout en conservant son faible coût. Avec la possibilité de configurer ses entrées universelles en 5 types d'entrée différente via le menu.

L'instrument est basé sur un microcontrôleur 8 bit avec convertisseur A/N, ce qui garantit une bonne précision, stabilité et utilisation facile de l'instrument.

En positionnant la face avant en plexiglas d'un côté ou de l'autre, vous pourrez choisir le type de montage horizontal ou vertical.

OMB 502UNI

INDICATEUR DE PROCESS

OHMMÈTRE

THERMOMÈTRE POUR PT/NI

INDICATEUR POUR POTENTIOMETRE LINEAIRE

COMMANDE

L'appareil est mis au point et commandé par cinq touches, positionnées sur le panneau de devant. Tous les réglages programmables de l'appareil sont réalisés en trois régimes de réglage.

LIGHT MENU Contient uniquement les éléments nécessaires au réglage de l'appareil.

PROFI MENU Contient le réglage complet de l'appareil, accessible uniquement via l'OM Link.

L'équipement standard est l'interface OM Link que l'on peut modifier avec le programme de commande et archiver tous les réglages de l'appareil ainsi que mettre à jour le micrologiciel (avec le câble OML).

Tous les réglages sont sauvegardés dans la mémoire EEPROM (ils restent en mémoire en cas de coupure secteur).

OPTION

ALARMES est assigné à la surveillance d'une valeur limite avec la sortie Alarme. La limite à une hystérésis réglable avec la gamme complète de l'affichage et un délai sélectionnable de l'allumage avec la gamme de 0..99 s. Lorsqu'une limite est atteinte, une LED fait le signal et simultanément par l'allumage du relais correspondant.

LES FONCTIONS EN STANDARD

AFFICHEUR PROGRAMMABLE

Sélection: du type d'entrée et de la gamme de mesure

Réglage: manuel, il est possible de régler la valeur d'affichage correspondant pour les deux valeurs limites du signal d'entrée dans le menu

Affichage: 50 Segments

FONCTION

Linéarisation: courbe de linéarisation en 25 points (uniquement avec OM Link)

FILTRE NUMÉRIQUES

Moyenne exponentielle: sur 2...100 mesures

Arrondi: réglage du filtre pour l'affichage

COMMANDE EXTÉRIEURE

Blocage: blocage de l'affichage

Verrouillage: blocage des touches

CARACTÉRISTIQUES TECHNIQUES

ENTRÉE

Nombre d'entrée	2		
PM Gamme	sélectionnable dans le menu		
	0...20 mA	< 1,2 V	Entrée 1
	4...20 mA	< 1,2 V	Entrée 1
	0...2 V	182 kΩ	Entrée 2
	0...5 V	182 kΩ	Entrée 2
	0...10 V	182 kΩ	Entrée 2
OHM Gamme	sélectionnable dans le menu		
	0...100 kΩ		
Connexion	2 Fils		
Pt Type	sélectionnable dans le menu		
	EU > 1 000 Ω, 3 850 ppm/°C	-50°...450°C	
Connexion	2 Fils		
Ni Type	sélectionnable dans le menu		
	Ni 1 000, 5 000 ppm/°C	-50°...250°C	
Connexion	2 Fils		
DU Alimentat. potent. linéaire	2,5 VDC/6 mA, Potentiomètre linéaire >500 Ω		
Entrées externes	1 Entrée, sur contact		
	Les fonctions suivantes peuvent être assignées		
	OFF	entrée off	
	HOLD	blocage d'affichage/indicateur	
	LOCK	blocage des touches	

AFFICHAGE

Affichage: 2x 50 Segments
Couleur de la barre: rouge/vert/orange
Virgule: réglable dans le menu
Luminosité: réglable dans le menu

PRÉCISION DE L'APPAREIL

TC: 50 ppm/°C
Précision: ±1% de la gamme + 1 chiffres
Vitesse: 0,5/5/50/max. mesure/s
Surcharge possible: 2x; 10x (t < 30 ms)
Compensation de ligne: max. 30 Ω (RTD)
Linéarisation: par l'interpol. linéaire sur 25 points (uniquement via OM Link)
Filtre digital: moyenne exponentielle, arrondi
OM Link: Interface de communication pour Commande, Réglage et Mise à jour des appareils
Chien de garde: RAZ après 25 ms
Calibration: à 25°C et 40 % HR

ALARMES

Type: digital réglable dans le menu, temps de réponse < 50 ms
Mode d'hystérésis: limite de commutation, bande d'hystérésis „Lim ±1/2Hys.“ et le temps (±99,9 s), qui déterminent le délai de commutation
Sortie: 1...2x relais Form A (250 VAC/30 VDC, 3 A);
 1...2x collecteur ouvert (30 VDC/100 mA)

ALIMENTATION

Gamme: 10...30 V AC/DC, ±10 %, PF ≥ 0,4, I_{crit} < 45 A/1 ms, isolée
 80...250 V AC/DC, ±10 %, PF ≥ 0,4, I_{crit} < 45 A/1 ms, isolée
Consommation: < 5,0 W/5,4 VA
 L'alimentation est protégée par un fusible à l'intérieur de l'appareil.

CARACTÉRISTIQUES MÉCANIQUES

Matériel: Noryl GFN2 SE1, non inflammable UL 94 V-I
Dimensions: 144 x 48 x 75 mm (l x h x p)
Dimension de perçage: 138 x 43,5 mm (w x h)

CONDITIONS D'UTILISATION

Raccordement: connecteur à vis débrochable, section < 1,5/2,5 mm²
Période de stabilisation: 5 minutes après mise sous tension
Température utilisation: -20°...60°C
Température stockage: -20°...85°C
Étanchéité: IP40 (uniquement pour le panneau d'avant)
Sécurité électrique: EN 61010-1, A2
Caractéristiques diélectrique: 4 kVAC après 1 min. entre l'alimentation et l'entrée
 4 kVAC après 1 min. entre l'alimentation et la sortie relais
Résistance d'isolement: pour degré de pollution II, cat. II.
 alimentation, entrée > 300 V (BI), 250 V (DI)
 entrée, sortie > 300 V (BI), 150 V (DI)
EMC: EN 61326-1 (Zone industrielle)

BI - Isolation de base, DI - Isolation double

RACCORDEMENT

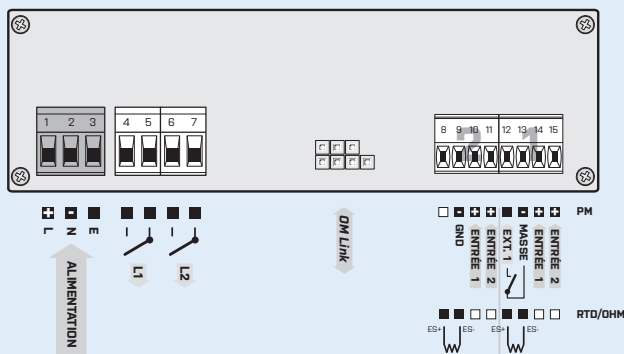

SPÉCIFICATION DU CODE DE COMMANDE

OMB 502UNI

Alimentation	10...30 V AC/DC 80...250 V AC/DC	0 1	
Alarmes	non 1x relais (Form A) 2x relais (Form A) 1x collecteur ouvert 2x collecteur ouvert	0 1 2 3 4	
Autre	version client, ne remplissez pas		00

La version de base de l'appareil est indiquée en caractères gras

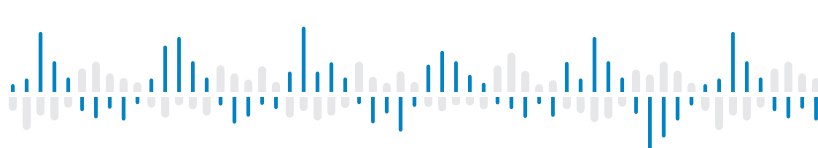

BARGRAPHE ENTRÉE SÉRIE

- Bargraphe Tri Couleurs – 20 Segments
- Entrée: RS 232/485
- ASCII, MODBUS RTU
- Filtre digital, Linéarisation
- Dimension DIN 72 x 24 mm
- Alimentation 10...30 VDC/24 VAC
- Option Alarms

OMB 200RS



L'OMB 200RS est un bargraphe simple, pour les entrées séries RS 432/485.

L'instrument est basé sur un microcontrôleur 8 bit, ce qui garantit une bonne précision, stabilité et utilisation facile de l'instrument.

En positionnant la face avant en plexiglas d'un côté ou de l'autre, vous pourrez choisir le type de montage horizontal ou vertical.

OMB 200RS

INDICATEUR ENTREE SÉRIE RS 232/485

COMMANDE

L'appareil est mis au point et commandé par cinq touches, positionnées sur le panneau de devant. Tous les réglages programmables de l'appareil sont réalisés en trois régimes de réglage.

LIGHT MENU Contient uniquement les éléments nécessaires au réglage de l'appareil.

PROFI MENU Contient le réglage complet de l'appareil, accessible uniquement via l'OM Link.

L'équipement standard est l'interface OM Link que l'on peut modifier avec le programme de commande et archiver tous les réglages de l'appareil ainsi que mettre à jour le micrologiciel (avec le câble OML).

Tous les réglages sont sauvegardés dans la mémoire EEPROM (ils restent en mémoire en cas de coupure secteur).

OPTION

ALARMES est assigné à la surveillance d'une valeur limite avec la sortie Alarme. La limite à une hystérésis réglable avec la gamme complète de l'affichage et un délai sélectionnable de l'allumage avec la gamme de 0..99 s. Lorsqu'une limite est atteinte, une LED fait le signalement et simultanément par l'allumage du relais correspondant.

LES FONCTIONS EN STANDARD

AFFICHEUR PROGRAMMABLE

Entrée: RS 232/485

Protocole: ASCII - Maître/Esclave/Universel ou MODBUS RTU

Affichage: 20 Segments

FONCTION

Linéarisation: courbe de linéarisation en 25 points (uniquement avec OM Link)

FILTRE NUMÉRIQUES

Moyenne exponentielle: sur 2...100 mesures

Arrondi: réglage du filtre pour l'affichage

CARACTÉRISTIQUES TECHNIQUES

ENTRÉE

Nombre d'entrée	1
RS	Entrée RS 232/RS 485
Protocole	<p>ASCII - Maître</p> <ul style="list-style-type: none"> - L'instrument contrôle l'envoi des données depuis le système esclave - „COMM” Peut-être utilisé pour sélectionner les données reçues - l'instrument demande avec la fréquence d'échantillonnage de 10 requêtes/s hors tension <p>ASCII - Esclave</p> <ul style="list-style-type: none"> - Passive bus - L'afficheur où d'autres appareils ou ordinateurs communiquent en mode „MAST”. Si le „COMM” et les données demandées sont correctement reçus, ils seront visualisés par l'instrument <p>ASCII - Universel</p> <ul style="list-style-type: none"> - dans les éléments de menu dynamiques (Stat, Ad.Un, Signer, Données, Arrêter, Demande), vous pouvez créer votre propre format de protocole de communication
MODBUS RTU	
Format	<p>8 bit + pas de parité + 1 bit d'arrêt</p> <p>7 bits + parité paire + 1 bit d'arrêt</p>
Vitesse	300...230 400 Baud

AFFICHAGE

Affichage: 20 Segments
 Couleur de la barre: rouge/vert/orange
 Virgule: réglable dans le menu
 Luminosité: réglable dans le menu

PRÉCISION DE L'APPAREIL

TC: 50 ppm/°C
 Linéarisation: par l'interpol. linéaire sur 25 points (uniquement via OM Link)
 Filtre digital: moyenne exponentielle, arrondi
 OM Link: Interface de communication pour Commande, Réglage et Mise à jour des appareils
 Chien de garde: RAZ après 25 ms
 Calibration: à 25°C et 40 % HR

ALARMES

Type: digital réglable dans le menu, temps de réponse < 50 ms
 Mode d'hystérésis: limite de commutation, bande d'hystérésis „Lim ±1/2Hys.” et le temps (±99,9 s), qui déterminent le délai de commutation
 Sortie: 1x Relais bistable (250 VAC/30 VDC, 3 A)

ALIMENTATION

Gamme: 10...30 VDC/24 VAC, ±10 %, PF ≥ 0,4, I_{STP} < 45 A/1,1 ms, isolée
 Consommation: < 1,8 W/1,9 VA

CARACTÉRISTIQUES MÉCANIQUES

Matériel: Noryl GFN2 SE1, non inflammable UL 94 V-I
 Dimensions: 72 x 24 x 100 mm (l x h x p)
 Dimension de perçage: 68 x 21,5 mm (w x h)

CONDITIONS D'UTILISATION

Raccordement: connecteur à vis débrochable, section < 1,5/2,5 mm²
 Période de stabilisation: 5 minutes après mise sous tension
 Température utilisation: -20°...60°C
 Température stockage: -20°...85°C
 Étanchéité: IP40 (uniquement pour le panneau d'avant)
 Sécurité électrique: EN 61010-1, A2
 Caractéristiques diélectrique: 2,5 kVAC après 1 min. entre l'alimentation et l'entrée
 Résistance d'isolement: pour degré de pollution II, cat. II, alimentation, entrée > 300 V (BI), 250 V (DI) entrée, sortie > 300 V (BI), 150 V (DI)
 EMC: EN 61326-1 (Zone industrielle)

BI - Isolation de base, DI - Isolation double

RACCORDEMENT

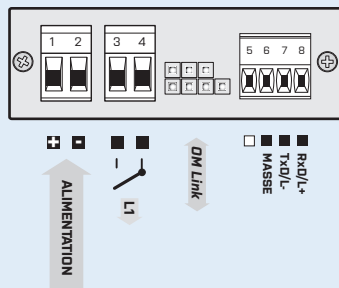

SPÉCIFICATION DU CODE DE COMMANDE

OMB 200RS

Alarmes	non	0	
	1x relais (Form A)	1	
Autre	version client, ne remplissez pas		00

La version de base de l'appareil est indiquée en caractères gras

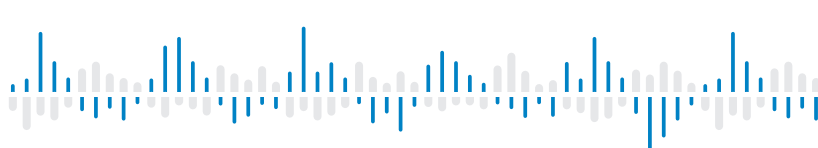

BARGRAPHE ENTRÉE SÉRIE

- Bargraphe Tri Couleurs – 30 Segments
- Entrée: RS 232/485
- ASCII, MODBUS RTU
- Filtre digital, Linéarisation
- Dimension DIN 96 x 24 mm
- Alimentation 10...30 VDC/24 VAC
- Option Alarms

OMB 300RS



Le type OMB 300RS est bargraphe pour les lignes de données RS 232/485.

L'instrument est basé sur un microcontrôleur 8 bit, ce qui garantit une bonne précision, stabilité et utilisation facile de l'instrument.

En positionnant la face avant en plexiglas d'un côté ou de l'autre, vous pourrez choisir le type de montage horizontal ou vertical.

OMB 300RS

INDICATEUR ENTREE SÉRIE RS 232/485

COMMANDE

L'appareil est mis au point et commandé par cinq touches, positionnées sur le panneau de devant. Tous les réglages programmables de l'appareil sont réalisés en trois régimes de réglage.

LIGHT MENU Contient uniquement les éléments nécessaires au réglage de l'appareil.

PROFI MENU Contient le réglage complet de l'appareil, accessible uniquement via l'OM Link.

L'équipement standard est l'interface OM Link que l'on peut modifier avec le programme de commande et archiver tous les réglages de l'appareil ainsi que mettre à jour le micrologiciel (avec le câble OML).

Tous les réglages sont sauvegardés dans la mémoire EEPROM (ils restent en mémoire en cas de coupure secteur).

OPTION

ALARMES est assigné à la surveillance d'une valeur limite avec la sortie Alarme. La limite à une hystérésis réglable avec la gamme complète de l'affichage et un délai sélectionnable de l'allumage avec la gamme de 0..99 s. Lorsqu'un limite est atteinte, une LED fait le signalement et simultanément par l'allumage du relais correspondant.

LES FONCTIONS EN STANDARD

AFFICHEUR PROGRAMMABLE

Entrée: RS 232/485

Protocole: ASCII - Maître/Esclave/Universel ou MODBUS RTU

Affichage: 30 Segments

FONCTION

Linéarisation: courbe de linéarisation en 25 points (uniquement avec OM Link)

FILTRE NUMÉRIQUES

Moyenne exponentielle: sur 2...100 mesures

Arrondi: réglage du filtre pour l'affichage

CARACTÉRISTIQUES TECHNIQUES

ENTRÉE

Nombre d'entrée	1
RS	Entrée RS 232/RS 485
Protocole	<p>ASCII - Maître</p> <ul style="list-style-type: none"> - L'instrument contrôle l'envoi des données depuis le système esclave - „COMM” Peut-être utilisé pour sélectionner les données reçues - l'instrument demande avec la fréquence d'échantillonnage de 10 requêtes/s hors tension <p>ASCII - Esclave</p> <ul style="list-style-type: none"> - Passive bus - L'afficheur où d'autres appareils ou ordinateurs communiquent en mode „MAST”. Si le „COMM” et les données demandées sont correctement reçus, ils seront visualisés par l'instrument <p>ASCII - Universel</p> <ul style="list-style-type: none"> - dans les éléments de menu dynamiques (Stat, Ad.Un, Signer, Données, Arrêter, Demande), vous pouvez créer votre propre format de protocole de communication
	MODBUS RTU
Format	8 bit + pas de parité + 1 bit d'arrêt 7 bits + parité paire + 1 bit d'arrêt
Vitesse	300...230 400 Baud

AFFICHAGE

Affichage: 30 Segments
Couleur de la barre: rouge/vert/orange
Virgule: réglable dans le menu
Luminosité: réglable dans le menu

PRÉCISION DE L'APPAREIL

TC: 50 ppm/°C
Linéarisation: par l'interpol. linéaire sur 25 points (uniquement via OM Link)
Filtre digital: moyenne exponentielle, arrondi
OM Link: Interface de communication pour Commande, Réglage et Mise à jour des appareils
Chien de garde: RAZ après 25 ms
Calibration: à 25°C et 40 % HR

ALARMES

Type: digital réglable dans le menu, temps de réponse < 50 ms
Mode d'hystérésis: limite de commutation, bande d'hystérésis „Lim ±1/2Hys.” et le temps (±99,9 s), qui déterminent le délai de commutation
Sortie: 1..3x Relais bistable (250 VAC/30 VDC, 3 A)

ALIMENTATION

Gamme: 10...30 VDC/24 VAC, ±10 %, PF ≥ 0,4, I_{STP} < 45 A/1,1 ms, isolée
Consommation: < 2,3 W/2,4 VA

CARACTÉRISTIQUES MECANIQUES

Matériel: Noryl GFN2 SE1, non inflammable UL 94 V-I
Dimensions: 96 x 24 x 100 mm (l x h x p)
Dimension de perçage: 92 x 21,5 mm (w x h)

CONDITIONS D'UTILISATION

Raccordement: connecteur à vis débrochable, section < 1,5/2,5 mm²
Période de stabilisation: 5 minutes après mise sous tension
Température utilisation: -20°...60°C
Température stockage: -20°...85°C
Étanchéité: IP40 (uniquement pour le panneau d'avant)
Sécurité électrique: EN 61010-1, A2
Caractéristiques diélectrique: 2,5 kVAC après 1 min. entre l'alimentation et l'entrée
Résistance d'isolement: pour degré de pollution II, cat. II, alimentation, entrée > 300 V (BI), 250 V (DI) entrée, sortie > 300 V (BI), 150 V (DI)
EMC: EN 61326-1 (Zone industrielle)

BI - Isolation de base, DI - Isolation double

RACCORDEMENT

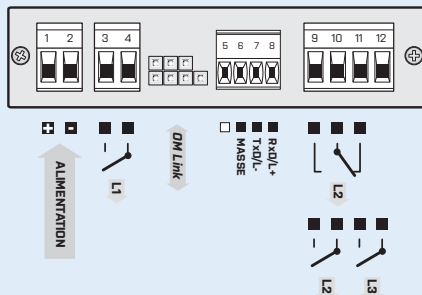

SPÉCIFICATION DU CODE DE COMMANDE

OMB 300RS

Alarmes	non	0
	1x relais (Form A)	1
	2x relais (Form A/Form C)	2
	3x Relais (Form A)	3
Autre	version client, ne remplissez pas	00

La version de base de l'appareil est indiqué en caractères gras

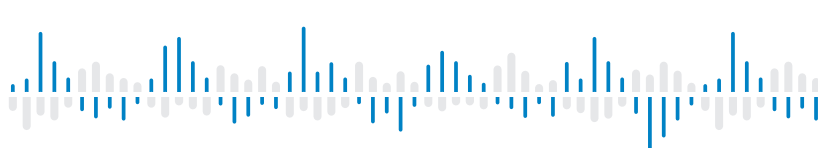

OMB 500RS



Le type OMB 500RS est bargraphe pour les lignes de données RS 232/485. L'instrument est basé sur un microcontrôleur 8 bit, ce qui garantit une bonne précision, stabilité et utilisation facile de l'instrument. En positionnant la face avant en plexiglas d'un côté ou de l'autre, vous pourrez choisir le type de montage horizontal ou vertical.

BARGRAPHE ENTRÉE SÉRIE

- Bargraphe Tri Couleurs – 50 Segments
- Entrée: RS 232/485
- ASCII, MODBUS RTU
- Filtre digital, Linéarisation
- Dimension DIN 144 x 48 mm
- Alimentation 10...30 V AC/DC; 80...250 V AC/DC
- Option
Alarmes

OMB 500RS

INDICATEUR ENTREE SÉRIE RS 232/485

COMMANDE

L'appareil est mis au point et commandé par cinq touches, positionnées sur le panneau de devant. Tous les réglages programmables de l'appareil sont réalisées en trois régimes de réglage.

LIGHT MENU Contient uniquement les éléments nécessaires au réglage de l'appareil.

PROFI MENU Contient le réglage complet de l'appareil, accessible uniquement via l'OM Link.

L'équipement standard est l'interface OM Link que l'on peut modifier avec le programme de commande et archiver tous les réglages de l'appareil ainsi que mettre à jour le micrologiciel (avec le câble OML).

Tous les réglages sont sauvegardés dans la mémoire EEPROM (ils restent en mémoire en cas de coupure secteur).

OPTION

ALARMES est assigné à la surveillance d'une valeur limite avec la sortie Alarme. La limite à une hystérésis réglable avec la gamme complète de l'affichage et un délai sélectionnable de l'allumage avec la gamme de 0..99 s. Lorsqu'un limite est atteinte, une LED fait le signalement et simultanément par l'allumage du relais correspondant.

LES FONCTIONS EN STANDARD

AFFICHEUR PROGRAMMABLE

Entrée: RS 232/485

Protocole: ASCII - Maître/Esclave/Universel ou MODBUS RTU

Affichage: 50 Segments

FONCTION

Linéarisation: courbe de linéarisation en 25 points (uniquement avec OM Link)

FILTRE NUMÉRIQUES

Moyenne exponentielle: sur 2...100 mesures

Arrondi: réglage du filtre pour l'affichage

CARACTÉRISTIQUES TECHNIQUES

ENTRÉE

Nombre d'entrée	1
RS	Entrée RS 232/RS 485
Protocole	<p>ASCII - Maître</p> <ul style="list-style-type: none"> - L'instrument contrôle l'envoi des données depuis le système esclave - „COMM” Peut-être utilisé pour sélectionner les données reçues - l'instrument demande avec la fréquence d'échantillonnage de 10 requêtes/s hors tension <p>ASCII - Esclave</p> <ul style="list-style-type: none"> - Passive bus - L'afficheur où d'autres appareils ou ordinateurs communiquent en mode „MAST”. Si le „COMM” et les données demandées sont correctement reçus, ils seront visualisés par l'instrument <p>ASCII - Universel</p> <ul style="list-style-type: none"> - dans les éléments de menu dynamiques (Stat, Ad.Un, Signer, Données, Arrêter, Demande), vous pouvez créer votre propre format de protocole de communication
	MODBUS RTU
Format	8 bit + pas de parité + 1 bit d'arrêt 7 bits + parité paire + 1 bit d'arrêt
Vitesse	300...230 400 Baud

AFFICHAGE

Affichage: 50 LED
Couleur de la barre: rouge/vert/orange
Virgule: réglable dans le menu
Luminosité: réglable dans le menu

PRÉCISION DE L'APPAREIL

TC: 50 ppm/°C
Linéarisation: par l'interpol. linéaire sur 25 points (uniquement via OM Link)
Filtre digital: moyenne exponentielle, arrondi
OM Link: Interface de communication pour Commande, Réglage et Mise à jour des appareils
Chien de garde: RAZ après 25 ms
Calibration: à 25°C et 40 % HR

ALARMES

Type: digital réglable dans le menu, temps de réponse < 50 ms
Mode d'hystérésis: limite de commutation, bande d'hystérésis „Lim ±1/2Hys.” et le temps (±99,9 s), qui déterminent le délai de commutation
Sortie: 1..2x relais Form A (250 VAC/30 VDC, 3 A);
 1..2x collecteur ouvert (30 VDC/100 mA)

ALIMENTATION

Gamme: 10...30 V AC/DC, ±10 %, PF ≥ 0,4, I_{STP} < 45 A/1 ms, isolée
 80...250 V AC/DC, ±10 %, PF ≥ 0,4, I_{STP} < 45 A/1 ms, isolée
Consommation: < 3,5 W/3,9 VA
 L'alimentation est protégée par un fusible à l'intérieur de l'appareil.

CARACTÉRISTIQUES MECANIQUES

Matériel: Noryl GFN2 SE1, non inflammable UL 94 V-1
Dimensions: 144 x 48 x 75 mm (l x h x p)
Dimension de perçage: 138 x 43,5 mm (w x h)

CONDITIONS D'UTILISATION

Raccordement: connecteur à vis débrochable, section < 1,5/2,5 mm²
Période de stabilisation: 5 minutes après mise sous tension
Température utilisation: -20°...60°C
Température stockage: -20°...85°C
Etanchéité: IP40 (uniquement pour le panneau d'avant)
Sécurité électrique: EN 61010-1, A2
Caractéristiques diélectrique: 4 kVAC après 1 min. entre l'alimentation et l'entrée
 4 kVAC après 1 min. entre l'alimentation et la sortie relais
Résistance d'isolement: pour degré de pollution II, cat. II.
 alimentation, entrée > 300 V (BI), 250 V (DI)
 entrée, sortie > 300 V (BI), 150 V (DI)
EMC: EN 61326-1 (Zone industrielle)

BI - Isolation de base, DI - Isolation double

RACCORDEMENT

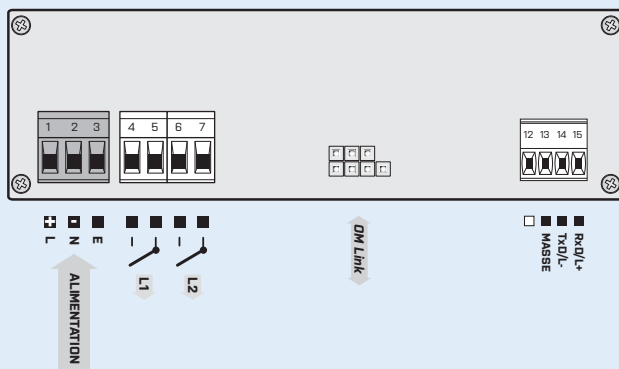

SPÉCIFICATION DU CODE DE COMMANDE

OMB 500RS

Alimentation	10...30 V AC/DC 80...250 V AC/DC	0 1	
Alarmes	non 1x relais (Form A) 2x relais (Form A) 1x collecteur ouvert 2x collecteur ouvert	0 1 2 3 4	
Autre	version client, ne remplissez pas		00

La version de base de l'appareil est indiqué en caractères gras

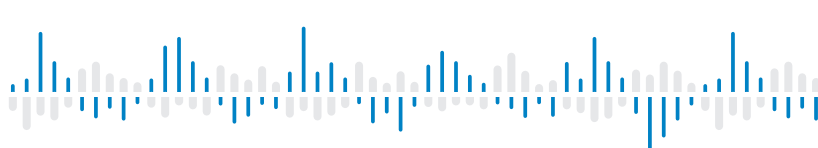

GRAND AFFICHEUR ENTRÉE UNIVERSEL

- Affichage 4/6 digits programmable
- Entrée universelle (DC, PM, RTD, T/C, DU)
- Tri-Couleurs ou Haute Luminosité
- Hauteur des chiffres 57; 100; 125 mm
- Télécommande IR, Filtre digital, Tare, Linéarisation
- Alimentation 10...30 V AC/DC; 80...250 V AC/DC
- Option
Excitation Capteur • Alarmes • Sortie communication • Sortie analogique

COMMANDE

L'appareil est mis au point et commandé par télécommande IR. Tous les réglages de l'appareil peuvent être réalisés par 3 types de programmations:

LE MENU LIGHT est protégé par un code numérique optionnel Et ne contient que les postes nécessaires pour le réglage de l'appareil.

LE MENU PROFI est protégé par un code numérique optionnel et contient le réglage entier de l'appareil.

LE MENU USER peut contenir des postes arbitraires, choisis dans le menu de programmation (LIGHT/PROFI) auxquels on donne la permission (voir ou modifier). L'accès est libre, sans le mot de passe.

L'appareil est équipé en standard de l'interface OMLink qui permet de modifier le programme et de sauvegarder tous les réglages de l'appareil ainsi que mettre à jour le software interne de l'appareil (avec le câble OML).

Tous les réglages sont sauvegardés dans la mémoire EEPROM (ils restent en mémoire en cas de coupure secteur).

L'unité de mesure peut être affichée sur les Afficheurs 6 digits.

OPTION

EXCITATION CAPTEUR est appropriée pour l'alimentation des capteurs et des transmetteurs. Elle est réglable de manière continue dans la gamme de 5...24 V.

LES ALARMES sont affectées à la surveillance d'une, deux, trois ou quatre valeurs limites avec Sortie Relais En tant qu'utilisateur, vous pouvez sélectionner le mode de limite: LIMIT/DOSAGE/DE-JUSQU'A. Les limites ont une hystérésis réglable dans la gamme de l'Affichage ainsi que le temps d'enclenchement réglable de 0...99,9 s. Le dépassement des limites prédéfinies est signalé par une LED et par la mise en marche du relais.

LES SORTIES COMMUNICATIONS sont, pour la transmission de la mesure pour la répétition d'affichage ou encore directement dans les systèmes de contrôle. Type isolées RS232 et RS485 avec le Protocole ASCII/PROFIBUS.

LES SORTIES ANALOGIQUES isolées, sont utiles lors du besoin de traiter les données dans un système externe. Cette SA universelle permet la sélection du type de sortie - tension/courant. La valeur de Sortie analogique correspond avec les valeurs affichées, le type et la gamme sont sélectionnables dans le menu.

OMD 202UNI



L'OMD 202UNI est un grand afficheur programmable pour une utilisation intérieur et extérieur avec Etanchéité IP64.

C'est un indicateur multifonction avec une configuration de 8 différentes options d'entrée, facilement configurable dans le menu de l'appareil. Grâce à une autre extension des modules d'entrée, le nombre d'entrées peut être étendu jusqu'à 4 (applicable pour Entrée Process).

L'appareil est basé sur un microcontrôleur 8 bit avec convertisseur sigma delta multivoie 24 bits, qui lui assure une grande précision et stabilité.

Les grands afficheurs sont adaptés pour l'affichage des données de mesure sur les lignes de productions et des opérations avec une lisibilité jusqu'à 80 m. Un système de montage mural est fourni en standard.

OMD 202UNI

DC VOLTMÈTRE ET AMPÈREMÈTRE
INDICATEUR DE PROCESS
OHMMÈTRE
THERMOMÈTRE POUR PT/CU/NI/TC
INDICATEUR POUR POTENTIOMETRE LINEAIRE

LES FONCTIONS EN STANDARD

AFFICHEUR PROGRAMMABLE

Sélection: du type d'entrée et de la gamme de mesure

Gamme de mesure: réglable, fixe ou avec changement automatique (OHM)

Réglage: manuel, dans le menu affichage, il peut être réglé pour les deux valeurs limites du signal d'entrée, par exemple entrée 0...10,00 V > 0...850.0

Affichage: -999...9999/-99999...999999

COMPENSATION

De ligne (RTD, OHM): automatique (fil 3- et 4-) ou manuel dans le menu (fil 2-)

Sondes (RTD): raccordement intérieur (résistance de la conduite dans la tête de mesure)

Soudure froide (T/C): manuel ou automatique, dans le menu il est possible de sélectionner le type de thermocouple et la compensation de soudure froide, qui est ajustable ou automatique

FONCTION

Linéarisation: courbe de linéarisation en 50 points (uniquement avec OM Link)

Tare: conçus pour réinitialiser l'affichage à zéro lors de dérive du signal d'entrée

Valeur min./max.: enregistrement des valeurs min/max atteinte pendant la mesure

Valeur de PEAK: affiche la valeur maximale ou minimale

Opérations mathématique: polynôme, 1/x, logarithme, exponentiel, carré, racine carrée, sin x et Commandes between Entrées

FILTRE NUMÉRIQUES

Flottant/Exp./Arithmétique moyenne: sur 2...30/100/100 mesures

Arrondi: réglage du filtre pour l'affichage

COMMANDE EXTÉRIEURE

Verrouillage: blocage des touches

Blocage: blocage de l'affichage

Tare: activation de la tare

RAZ MM: RAZ min./max. value

CARACTÉRISTIQUES TECHNIQUES

ENTRÉE

Nombre d'entrée	1		
DC Gamme	sélectionnable dans le menu		
	±60 mV > 100 MΩ	Entrée U	
	±150 mV > 100 MΩ	Entrée U	
	±300 mV > 100 MΩ	Entrée U	
	±1 200 mV > 100 MΩ	Entrée U	
PM Gamme	sélectionnable dans le menu		
	0...20 mA < 400 mV	Entrée I	
	4...20 mA < 400 mV	Entrée I	
	±2 V 1 MΩ	Entrée U	
	±5 V 1 MΩ	Entrée U	
	±10 V 1 MΩ	Entrée U	
	±40 V 1 MΩ	Entrée U	
OHM Gamme	sélectionnable dans le menu avec changement de gamme automatique		
	0...100 Ω		
	0...1 kΩ		
	0...10 kΩ		
	0...100 kΩ		
Connexion	2, 3 ou 4 fils		
Pt Type	sélectionnable dans le menu		
	EU > 100/500/1 000 Ω, 3 850 ppm/°C	-50°...450°C	
	US > 100 Ω, 3 920 ppm/°C	-50°...450°C	
	RU > 50 Ω, 3 910 ppm/°C	-200°...1 100°C	
	RU > 100 Ω, 3 910 ppm/°C	-200°...450°C	
Connexion	2, 3 ou 4 fils		
Ni Type	sélectionnable dans le menu		
	Ni 1 000/10 000, 5 000 ppm/°C	-50°...250°C	
	Ni 1 000/10 000, 6 180 ppm/°C	-50°...250°C	
Connexion	2, 3 ou 4 fils		
Cu Type	sélectionnable dans le menu		
	Cu 50/100, 4 260 ppm/°C	-50°...200°C	
	Cu 50/100, 4 280 ppm/°C	-200°...200°C	
Connexion	2, 3 ou 4 fils		
T/C Type	sélectionnable dans le menu		
	J (Fe-CuNi)	-200°...900°C	
	K (NiCr-Ni)	-200°...1 300°C	
	T (Cu-CuNi)	-200°...400°C	
	E (NiCr-CuNi)	-200°...690°C	
	B (PtRh30-PtRh6)	300°...1 820°C	
	S (PtRh10-Pt)	-50°...1 760°C	
	R (Pt13Rh-Pt)	-50°...1 740°C	
	N (Omegalloy)	-200°...1 300°C	
	L (Fe-CuNi)	-200°...900°C	
DU Aliment. pot.	2 VDC/6 mA, Potentiometer resistance > 500 Ω		
Ext. entrées	3 entrées, sur contact		
	Les fonctions suivantes peuvent être assignées OFF / HOLD / LOCK / PASS. / TARE / CL. TA. / CL. M.M. / SAVE / CL. ME. / CHAN. A. / FIL. A. / MAT. FN. / SWITCH.		

OPTION „A“

DC Gamme	sélectionnable dans le menu		
	±0,1 A < 300 mV	Entrée I	
	±0,25 A < 300 mV	Entrée I	
	±0,5 A < 300 mV	Entrée I	
	±1 A < 30 mV	Entrée I	
	±5 A < 150 mV	Entrée I	
	±100 V 20 MΩ	Entrée U	
	±250 V 20 MΩ	Entrée U	
	±500 V 20 MΩ	Entrée U	

OPTION „B“

Nombre d'entrée	3		
3x PM Gamme	sélectionnable dans le menu		
	0...20 mA < 400 mV	Entrée 2, 3, 4 - I	
	4...20 mA < 400 mV	Entrée 2, 3, 4 - I	
	±2 V 1 MΩ	Entrée 2, 3, 4 - U	
	±5 V 1 MΩ	Entrée 2, 3, 4 - U	
	±10 V 1 MΩ	Entrée 2, 3, 4 - U	
	±40 V 1 MΩ	Entrée 2, 3, 4 - U	

AFFICHAGE

Affichage: -999...9999 ou -99999...999999
Rouge ou Vert - LED Haute Luminosité
Tri-Couleurs - LED
Nombre de Digits: 4 (100/125 mm) ou 6 (57/100/125 mm)
Hauteur des chiffres: 57, 100 ou 125 mm
Couleur d'affichage: rouges ou vertes (Haute luminosité - 1200 mcd)
rouge/vert/orange
Unité de Mesure: les deux derniers Digits, sur un afficheur 6 Digits, peuvent servir à affiché l'unité de la valeur mesurée (Réglable dans le menu)
Virgule: réglable dans le menu
Luminosité: réglable dans le menu

PRÉCISION DE L'APPAREIL

TC: 50 ppm/°C
Précision: ±0,1% de la gamme + 1 chiffres (pour affichage 9999 et 5 mes./s)
±0,15% de la gamme + 1 chiffres **PT, T/C**
Précision de la soudure froide: ±1,5°C
Vitesse: 0,1...40 mesure/s
Surcharge possible: 2x: 10x (t < 30 ms) - non pour > 200 V et 5 A
Résolution (RTD, T/C): 1°/0,1°/0,01°C
Compensation de ligne: max. 30 Ω (RTD)
Compensation de soudure froide: réglable -20°...99°C ou automatique
Linéarisation: courbe de linéarisation en 50 points (uniquement avec OM Link)
Filtre digital: moyenne exp./flottante/arithmétique, arrondi
Fonction: offset, valeur mini et maxi, tare, valeur de PEAK, opérations math.
OM Link: Interface de communication pour Commande, Réglage et Mise à jour des appareils
Chien de garde: RAZ après 400 ms
Calibration: à 25°C et 40 % HR

ALARMES

Type: digital réglable dans le menu, temps de réponse < 30 ms
Mode d'hystérésis: limite de commutation, bande d'hystérésis „Lim ±1/2Hys.“ et le temps (±99,9 s), qui déterminent le délai de commutation

Mode 'de - jusqu'à': intervalle d'allumage et d'extinction
Mode Dosage: Correction mode Jetée
Sortie: 1...4x Form A Relais (250 VAC/50 VDC, 3 A)

SORTIES DE DONNÉES

Protocole: ASCII, MESSBUS, MODBUS RTU, PROFIBUS DP
Format des données: 8 bit + pas de parité + 1 bit d'arrêt (ASCII)
7 bits + parité paire + 1 bit d'arrêt (Messbus)
Vitesse: 600...230 400 Baud, 0,0096...12 Mbaud (PROFIBUS)
RS 232: isolée
RS 485: isolée, adressage (max. 31 appareils)

SORTIE ANALOGIQUE

Type: isolée, programmable avec résolution 16 bits, le type et la gamme sont réglable dans le menu
Non linéarité: 0,1% de la gamme
TC: 15 ppm/°C
Vitesse: temps de réponse changement de valeur < 1 ms
Gammes: 0...2/5/10 V, ±10 V, 0...5 mA, 0/4...20 mA
(comp. < 600 Ω/12 V ou 1 000 Ω/24 V)

EXCITATION CAPTEUR

Réglable: 5...24 VDC/max. 12 W

ALIMENTATION

Gamme: 10...30 V AC/DC, ±10 %, PF ≥ 0,4, I_{sp} < 75 A/1 ms, isolée
80...250 V AC/DC, ±10 %, PF ≥ 0,4, I_{sp} < 45 A/1 ms, isolée
Consommation: < 22 W/22 VA
L'alimentation est protégée par un fusible à l'intérieur de l'appareil.

CARACTÉRISTIQUES MECANIQUES

Matériel: Aluminium anodisé, noir
Dimensions: voir l'image

CONDITIONS D'UTILISATION

Raccordement: connecteur à vis débrochable, section < 1,5/2,5 mm²
Période de stabilisation: 5 minutes après mise sous tension
Température utilisation: -20°...60°C
Température stockage: -20°...85°C
Étanchéité: IP64
Caractéristiques diélectrique: 4 kVAC après 1 min. entre l'alimentation et l'entrée
4 kVAC après 1 min. entre l'alimentation, RSxxx, sortie analogique
4 kVAC après 1 min. entre l'alimentation et la sortie relais
2,5 kVAC après 1 min. entre l'entrée, RSxxx, sortie analogique
Sécurité électrique: EN 61010-1, A2
Résistance d'isolement: pour degré de pollution II, cat. II
alimentation > 670 V (BI), 300 V (DI)
entrée, sortie, Excitation Capteur > 300 V (BI), 150 V (DI)
EMC: EN 61326-1 (Zone industrielle)

INSTALLATION

• montage murale ou Panneau

BI - Isolation de base, DI - Isolation double

DIMENSIONS

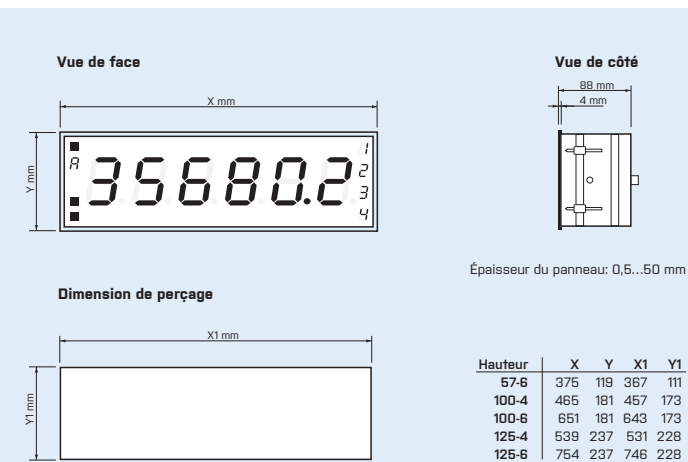

SPÉCIFICATION DU CODE DE COMMANDE

OMD 202UNI

Alimentation	10...30 V AC/DC 80...250 V AC/DC	0																		
Gamme de mesure	standard option „A“ option „B“	1	0	A	B															
Alarmes	aucun 1x relais 2x relais 3x Relais 4x Relais		0																	
Sortie analogique	non oui (compensation < 600 Ω/12 V) oui (compensation < 1 000 Ω/24 V)		0																	
Sortie communication	aucun RS 232 RS 485 MODBUS PROFIBUS			0																
Excitation Capteur	non oui					0														
Hauteur des chiffres	57 mm 100 mm 125 mm								1											
Nombre de Digits	4 digits (100/125 mm) 6 digits														1					
Couleur/Type d'affichage	rouge (haute luminosité) vert (haute luminosité) rouge/vert/orange (7-segment LED)																			1
Autre	version client, ne remplissez pas																			3
																				00

*MASSE (entrée + Option A) est reliée galvaniquement avec les entrées EXT. et le connecteur OM Link
*Dans le cas de l'option B, nous recommandons de raccorder les bornes MASSE (carte principale/carte supplémentaire) par connexion externe

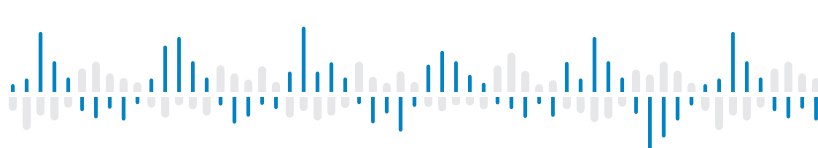

OMD 202UQC



L'OMD 202UQC est un grand afficheur programmable pour une utilisation intérieur et extérieur avec Etanchéité IP64.

C'est un afficheur 6 digits, programmable, avec deux voie Compteur/Totalisateur/Fréquencemètre/Capteur Quadrature/Horloge/Chronomètre.

L'appareil est basé sur un microcontrôleur 8 bit avec convertisseur sigma delta multivoie 24 bits, qui lui assure une grande précision et stabilité.

Les grands afficheurs sont adaptés pour l'affichage des données de mesure sur les lignes de productions et des opérations avec une lisibilité jusqu'à 80 m.

Un système de montage mural est fourni en standard.

GRAND AFFICHEUR COMPTEUR UNIVERSEL

- Affichage 4/6 digits programmable
- Compteur/Fréquencemètre/Horloge/Chronomètre
- Tri-Couleurs ou Haute Luminosité
- Hauteur des chiffres 57; 100; 125 mm
- Télécommande IR, Filtre digital, Tare, Linéarisation
- Alimentation 10...30 V AC/DC; 80...250 V AC/DC
- Option
Excitation Capteur • Alarmes • Sortie communication • Sortie analogique

OMD 202UQC COMPTEUR UNIVERSEL

COMMANDE

L'appareil est mis au point et commandé par télécommande IR. Tous les réglages de l'appareil peuvent être réalisés par 3 types de programmations:

LE MENU LIGHT est protégé par un code numérique optionnel Et ne contient que les postes nécessaires pour le réglage de l'appareil.

LE MENU PROFIL est protégé par un code numérique optionnel et contient le réglage entier de l'appareil.

LE MENU USER peut contenir des postes arbitraires, choisis dans le menu de programmation (LIGHT/PROFIL) auxquels on donne la permission (voir ou modifier). L'accès est libre, sans le mot de passe.

L'appareil est équipé en standard de l'interface OMLink qui permet de modifier le programme et de sauvegarder tous les réglages de l'appareil ainsi que mettre à jour le software interne de l'appareil (avec le câble OML).

Tous les réglages sont sauvegardés dans la mémoire EEPROM (ils restent en mémoire en cas de coupure secteur).

L'unité de mesure peut être affichée sur les Afficheurs 6 digits.

OPTION

EXCITATION CAPTEUR est appropriée pour l'alimentation des capteurs et des transmetteurs. Elle est réglable de manière continue dans la gamme de 5...24 V.

LES ALARMES sont affectées à la surveillance d'une, deux, trois ou quatre valeurs limites avec Sortie Relais En tant qu'utilisateur, vous pouvez sélectionner le mode de limite: LIMIT/DOSAGE/DE-JUSQU'A. Les limites ont une hystérésis réglable dans la gamme de l'Affichage ainsi que le temps d'enclenchement réglable de 0...99,9 s. Le dépassement des limites prédéfinies est signalé par une LED et par la mise en marche du relais.

LES SORTIES COMMUNICATIONS sont, pour la transmission de la mesure pour la répétition d'affichage ou encore directement dans les systèmes de contrôle. Type isolées RS232 et RS485 avec le Protocole ASCII/PROFIBUS.

LES SORTIES ANALOGIQUES isolées, sont utiles lors du besoin de traiter les données dans un système externe. Cette SA universelle permet la sélection du type de sortie - tension/courant. La valeur de Sortie analogique correspond avec les valeurs affichées, le type et la gamme sont sélectionnables dans le menu.

LES FONCTIONS EN STANDARD

AFFICHEUR PROGRAMMABLE

Entrée: NPN, PNP, sur contact, Quadrature, ligne

Mode mesure: Compteur/Fréquencemètre/UP-DW Compteur + Fréquence/Compteur quadrature + Fréquence

Calibration: coef de calibration, peut être défini dans le menu indépendamment pour chaque voie

Voie de mesure: sur une ou deux entrées, deux fonctions indépendantes peuvent être effectuées (Compteur et Fréquence)

Base de temps: 0,05/0,5/1/2/5/10/20 s /1/2/5/10/15 min

Affichage: -99999...999999 avec virgule flottante ou fixe format 10/24/60

FONCTION

Linéarisation: courbe de linéarisation en 50 points (uniquement avec OM Link)

Tare: conçus pour réinitialiser l'affichage à zéro lors de dérive du signal d'entrée

Valeur min./max.: enregistrement des valeurs min/max atteinte pendant la mesure

Valeur de PEAK: affiche la valeur maximale ou minimale

Opérations mathématique: polynôme à la fois entre les Entrées - somme, différence, produit, quotient, valeur absolue

Présélection: mise à valeur de présélection différente de Zéro lors d'une réinitialisation

Valeur de présélection: valeur à partir de laquelle débute le comptage

Cumul totalisation: cumul de plusieurs totalisation

Sauvegarde de l'heure: L'heure continue d'être mesurée, même si l'alimentation est coupée. (L'affichage est éteint)

FILTRE NUMÉRIQUES

Constante de filtration: transmet le signal d'entrée jusqu'à 5...1 000 Hz

Flottant/Exp./Arithmétique moyenne: sur 2...30/100/100 mesures

Arrondi: réglage du filtre pour l'affichage

COMMANDE EXTÉRIEURE

Verrouillage: blocage des touches

Blocage: blocage de l'affichage

Tare: activation de la tare

RAZ MM: RAZ min./max. value

RAZ: remise à zéro du compteur

Départ/Arrêt: Chronomètre/heures

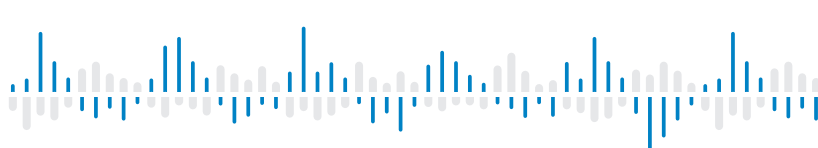

OMD 202RS



L'OMD 202RS est un grand afficheur programmable pour une utilisation intérieur et extérieur avec Etanchéité IP64.

C'est un grand afficheur entrée série RS 232/485, avec protocole ASCII, MESSBUS, MODBUS RTU, PROFIBUS DP et PROFINET.

L'appareil est basé sur un microcontrôleur 8 bit avec convertisseur sigma delta multivoie 24 bits, qui lui assure une grande précision et stabilité.

Les grands afficheurs sont adaptés pour l'affichage des données de mesure sur les lignes de productions et des opérations avec une lisibilité jusqu'à 80 m.

Un système de montage mural est fourni en standard.

GRAND AFFICHEUR ENTRÉE SÉRIE RS232/485

- Affichage 4/6 digits programmable
- Entrée: RS 232/485
- ASCII, MESSBUS, MODBUS, PROFIBUS, PROFINET
- Tri-Couleurs ou Haute Luminosité
- Hauteur des chiffres 57; 100; 125 mm
- Télécommande IR
- Alimentation 10...30 V AC/DC; 80...250 V AC/DC
- Option
Excitation Capteur • Alarmes • Sortie communication • Sortie analogique

OMD 202RS

INDICATEUR ENTREE SÉRIE RS 232/485

COMMANDE

L'appareil est mis au point et commandé par télécommande IR. Tous les réglages de l'appareil peuvent être réalisés par 3 types de programmations:

LE MENU LIGHT est protégé par un code numérique optionnel Et ne contient que les postes nécessaires pour le réglage de l'appareil.

LE MENU PROFI est protégé par un code numérique optionnel et contient le réglage entier de l'appareil.

LE MENU USER peut contenir des postes arbitraires, choisis dans le menu de programmation (LIGHT/PROFI) auxquels on donne la permission (voir ou modifier). L'accès est libre, sans le mot de passe.

L'appareil est équipé en standard de l'interface OMLink qui permet de modifier le programme et de sauvegarder tous les réglages de l'appareil ainsi que mettre à jour le software interne de l'appareil (avec le câble OML).

Tous les réglages sont sauvegardés dans la mémoire EEPROM (ils restent en mémoire en cas de coupure secteur).

L'unité de mesure peut être affichée sur les Afficheurs 6 digits.

OPTION

EXCITATION CAPTEUR est appropriée pour l'alimentation des capteurs et des transmetteurs. Elle est réglable de manière continue dans la gamme de 5...24 V.

LES ALARMES sont affectées à la surveillance d'une, deux, trois ou quatre valeurs limites avec Sortie Relais En tant qu'utilisateur, vous pouvez sélectionner le mode de limite: LIMIT/DOSAGE/DE-JUSQU'A. Les limites ont une hystérésis réglable dans la gamme de l'Affichage ainsi que le temps d'enclenchement réglable de 0...99,9 s. Le dépassement des limites prédéfinies est signalé par une LED et par la mise en marche du relais.

LES SORTIES COMMUNICATIONS sont, pour la transmission de la mesure pour la répétition d'affichage ou encore directement dans les systèmes de contrôle. Type isolées RS232 et RS485 avec le Protocole ASCII/PROFIBUS.

LES SORTIES ANALOGIQUES isolées, sont utiles lors du besoin de traiter les données dans un système externe. Cette SA universelle permet la sélection du type de sortie - tension/courant. La valeur de Sortie analogique correspond avec les valeurs affichées, le type et la gamme sont sélectionnables dans le menu.

LES FONCTIONS EN STANDARD

AFFICHEUR PROGRAMMABLE

Entrée: RS 232 ou RS 485

Protocole: ASCII - Maître/Esclave/Universel, MESSBUS, MODBUS RTU, PROFIBUS DP, PROFINET

Affichage: -999...9999/-99999...999999

MATHÉMATIQUE

Linéarisation: courbe de linéarisation en 50 points (uniquement avec OM Link)

Tare: conçus pour réinitialiser l'affichage à zéro lors de dérive du signal d'entrée

Valeur min./max.: enregistrement des valeurs min/max atteinte pendant la mesure

Valeur de PEAK: affiche la valeur maximale ou minimale

Opérations mathématique: polynôme, 1/x, logarithme, exponentiel, carré, racine carrée, sin x

FILTRE NUMÉRIQUES

Flottant/Exp./Arithmétique moyenne: sur 2...30/100/100 mesures

Arrondi: réglage du filtre pour l'affichage

COMMANDE EXTÉRIEURE

Verrouillage: blocage des touches

Blocage: blocage de l'affichage

Tare: activation de la tare

RAZ MM: RAZ min./max. value

CARACTÉRISTIQUES TECHNIQUES

ENTRÉE

Nombre d'entrée	1
RS Entrée	a préciser à la commande RS 232/RS 485 PROFIBUS
Protocole	ASCII - Maître - L'instrument contrôle l'envoi des données depuis le système esclave - „COMM“ Peut-être utilisé pour sélectionner les données reçues - l'instrument demande avec la fréquence d'échantillonnage de 10 requêtes/s hors tension ASCII - Esclave - Passive bus - L'afficheur où d'autres appareils ou ordinateurs communiquent en mode „MAST“. Si le „COMM“ et les données demandées sont correctement reçus, ils seront visualisés par l'instrument ASCII - Universel - dans les éléments de menu dynamiques (Stat, Ad.Un, Signer, Données, Arrêter, Demande), vous pouvez créer votre propre format de protocole de communication MESSBUS MODBUS RTU PROFIBUS DP PROFINET
Format	8 bit + pas de parité + 1 bit d'arrêt 7 bits + parité paire + 1 bit d'arrêt
Vitesse	300...230 400 Baud 9 600 Baud...12 Mbaud (PROFIBUS)

AFFICHAGE

Affichage: -999...9999 ou -99999...999999
Rouge ou Vert - LED Haute Luminosité
Tri-Couleurs - LED
Nombre de Digits: 4 (100/125 mm) ou 6 (57/100/125 mm)
Hauteur des chiffres: 57, 100 ou 125 mm
Couleur d'affichage: rouges ou vertes (Haute luminosité - 1200 mcd) rouge/vert/orange
Unité de Mesure: les deux derniers Digits, sur un afficheur 6 Digits, peuvent servir à affiché l'unité de la valeur mesurée (Réglable dans le menu)
Virgule: réglable dans le menu
Luminosité: réglable dans le menu

PRÉCISION DE L'APPAREIL

TC: 50 ppm/°C
Linéarisation: courbe de linéarisation en 50 points (uniquement avec OM Link)
Filtre digital: moyenne exp./flottante/arithmétique, arrondi
Fonction: offset, valeur mini et maxi, tare, valeur de PEAK, opérations math.
OM Link: Interface de communication pour Commande, Réglage et Mise à jour des appareils
Chien de garde: RAZ après 400 ms
Calibration: à 25°C et 40 % HR

ALARMES

Type: digital réglable dans le menu, temps de réponse < 30 ms
Mode d'hystérésis: limite de commutation, bande d'hystérésis „Lim ±1/2Hys.“ et le temps (±99,9 s), qui déterminent le délai de commutation
Mode 'de - jusqu'à': intervalle d'allumage et d'extinction
Mode Dosage: Correction mode Jetée
Sortie: 1..4x Relais Form A (250 VAC/50 VDC, 3 A)

SORTIE ANALOGIQUE

Type: isolée, programmable avec résolution 16 bits, le type et la gamme sont réglable dans le menu
Non linéarité: 0,1% de la gamme
TC: 15 ppm/°C
Vitesse: temps de réponse changement de valeur < 1 ms
Gammes: 0...2/5/10 V, ±10 V, 0...5 mA, 0/4...20 mA (comp. < 600 Ω/12 V ou 1 000 Ω/24 V)

EXCITATION CAPTEUR

Réglable: 5...24 VDC/max. 1,2 W, isolée

ALIMENTATION

Gamme: 10...30 V AC/DC, ±10 %, PF≥0,4, I_{STB}<75 A/1 ms, isolée
80...250 V AC/DC, ±10 %, PF≥0,4, I_{STB}<45 A/1 ms, isolée
Consommation: < 22 W/22 VA
L'alimentation est protégée par un fusible à l'intérieur de l'appareil.

CARACTÉRISTIQUES MÉCANIQUES

Matériel: Aluminium anodisé, noir
Dimensions: voir l'image

CONDITIONS D'UTILISATION

Raccordement: connecteur à vis débrochable, section < 1,5/2,5 mm²
Période de stabilisation: 5 minutes après mise sous tension
Température utilisation: -20°...60°C
Température stockage: -20°...85°C
Etanchéité: IP64
Caractéristiques diélectrique: 4 kVAC après 1 min. entre l'alimentation et l'entrée
4 kVAC après 1 min. entre l'alimentation, RSxxx, sortie analogique
4 kVAC après 1 min. entre l'alimentation et la sortie relais
2,5 kVAC après 1 min. entre l'entrée, RSxxx, sortie analogique
Sécurité électrique: EN 61010-1, A2
Résistance d'isolement: pour degré de pollution II, cat. II, alimentation > 670 V (BI), 300 V (DI)
entrée, sortie, Excitation Capteur > 300 V (BI), 150 V (DI)
EMC: EN 61326-1 (Zone industrielle)

INSTALLATION

• montage murale ou Panneau

BI - Isolation de base, DI - Isolation double

DIMENSIONS

Vue de face

Vue de côté

Épaisseur du panneau: 0,5...50 mm

Dimension de perçage

Hauteur	X	Y	X1	Y1
57-6	375	119	367	111
100-4	465	181	457	173
100-6	651	181	643	173
125-4	539	237	531	228
125-6	754	237	746	228

SPÉCIFICATION DU CODE DE COMMANDE

		- [] [] [] [] [] [] [] [] [] [] - []										
Alimentation	10...30 VDC/24 VAC 80...250 V AC/DC	0										
Protocole de données	ASCII Modbus RTU Profibus DP Profinet	A	B	C	D							
Alarmes	aucun 1x relais 2x relais 3x Relais 4x Relais	0	1	2	3	4						
Sortie analogique	non oui (compensation < 600 Ω/12 V) oui (compensation < 1 000 Ω/24 V)	0	1	2								
Excitation Capteur	non oui	0	1									
Hauteur des chiffres	57 mm 100 mm 125 mm			1	2	3						
Nombre de Digits	4 digits (100/125 mm) 6 digits							1	3			
Couleur/Type d'affichage	rouge (haute luminosité) vert (haute luminosité) rouge/vert/orange (7-segment LED)									1	2	3
Autre	version client, ne remplissez pas											00

La version de base de l'appareil est indiqué en caractères gras



CONVERTISSEUR/ISOLATEUR ISOLÉE DC V-A > U/I

- Entrée: 0...10 mV ~ 450 V
0...5 mA ~ 5 A
- Sortie: 0...5 mA, 0...20 mA, 4...20 mA, ± 20 mA
0...2 V, 0...5 V, 0...10 V, ± 10 V
- Séparation galvanique: 3,75 kVAC
- Alimentation 10...30 V AC/DC; 80...250 V AC/DC
- Option
Excitation Capteur

OMX 39DC

Les modèles de la série OMX 39 sont des transmetteur analogique avec montage sur rail DIN largeur de 35 mm.

L'OMX 39DC est un Convertisseur/Isolateur de tension continue ou de Courant.

Les transmetteurs ont une isolation galvanique avec une tension d'isolement de 600 V et conviennent donc pour la majorité des applications industrielles.

OMX 39DC

CONVERTISSEUR/ISOLATEUR POUR DC VOLTMÈTRE ET AMPÈREMÈTRE

COMMANDE

Ce transmetteur est conçu pour la mesure simple sans plus de contrôle.

CALIBRATION

Par potentiomètre accessible en face avant du transmetteur, nous pouvons ajuster la gamme du signal de sortie dans la gamme de ± 10 %.

OPTION

EXCITATION CAPTEUR est appropriée pour l'alimentation des capteurs et des transmetteurs.

CARACTÉRISTIQUES TECHNIQUES

ENTRÉE

Nombre d'entrée	1		
DC	Gamme	Fixe unipolaire ou bipolaire - veuillez spécifier la gamme requise lors de la commande	
	0...10 mV ~ 10 V	0,5 MΩ	Entrée U
	0...10 V ~ 450 V	1 MΩ	Entrée U
	0...5 mA ~ 5 A	< 260 mV	Entrée I

PRÉCISION DE L'APPAREIL

TC: 50 ppm/°C

Précision: ±0,1% de la gamme

Vitesse: mesure continue

Surcharge possible: 2x; 10x (t < 30 ms) - non pour > 300 V et 5 A

Calibration: à 25°C et 40 % HR

SORTIE ANALOGIQUE

Type: isolée, réglage fixe

TC: 50 ppm/°C

Vitesse: temps de réponse changement de valeur < 1 ms

Tension: 0...2 V, 0...5 V, 0...10 V, sur demande ±10 V (la charge minimale 1 kΩ)

Courant: 0...20 mA, 4...20 mA, sur demande ±20 mA

(compensation de ligne jusqu'à 600 Ω)

EXCITATION CAPTEUR

Réglable: 5...24 VDC/max. 1.2 W

ALIMENTATION

Gamme: 10...30 V AC/DC, ±10 %, PF ≥ 0,4, I_{STP} < 40 A/1 ms, isolée

80...250 V AC/DC, ±10 %, PF ≥ 0,4, I_{STP} < 40 A/1 ms, isolée

Consommation: < 2,4 W/2,6 VA

L'alimentation est protégée par un fusible à l'intérieur de l'appareil.

CARACTÉRISTIQUES MECANIQUES

Matériel: PA 66, non inflammable UL 94 V-I, bleu

Dimensions: 22 x 98 x 113 mm (l x h x p)

Installation: pour rail DIN 35 mm de large

CONDITIONS D'UTILISATION

Raccordement: connecteur à vis débrochable, section < 2,5 mm²

Période de stabilisation: 5 minutes après mise sous tension

Température utilisation: -20°...60°C

Température stockage: -20°...85°C

Étanchéité: IP20

Sécurité électrique: EN 61010-1, A2

Caractéristiques diélectrique: 4 kVAC après 1 min. entre l'alimentation et l'entrée

4 kVAC après 1 min entre l'Alimentation et la Sortie Analogique

3,75 kVAC après 1 min entre l'Entrée et la Sortie Analogique

Résistance d'isolement: pour degré de pollution II, cat. II.

alimentation > 600 V (BI), 300 V (DI)

entrée, sortie, PN > 500 V (BI), 250 V (DI)

EMC: EN 61326-1 (Zone industrielle)

BI - Isolation de base, DI - Isolation double

RACCORDEMENT

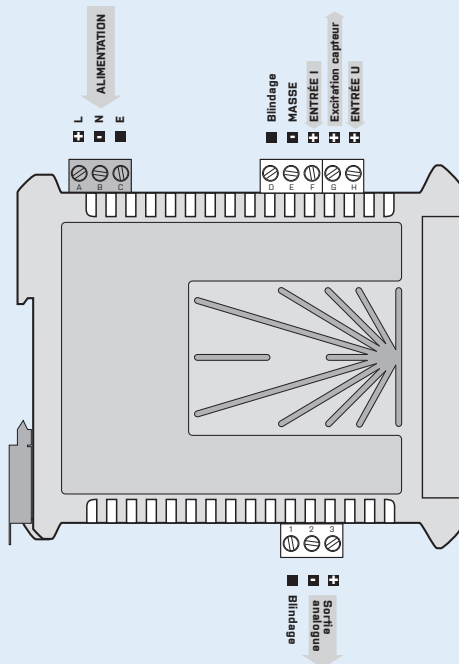

SPÉCIFICATION DU CODE DE COMMANDE

OMX 39DC

- [] [] [] []

Alimentation	10...30 V AC/DC 80...250 V AC/DC	0 1		
Gamme de mesure*	Tension	A		
	Courant	B		
Excitation Capteur	non		0	
	oui		1	
Sortie analogique	0...2 V			1
	0...5 V			2
	0...10 V			3
	0...20 mA			4
	4...20 mA			5
	±10 V			6
	±20 mA			7
	0...5 mA			8

Veuillez, indiquer la plage d'entrée et de sortie dans votre commande!

La version de base de l'appareil est indiqué en caractères gras



OMX 39AC

Les modèles de la série OMX 39 sont des transmetteur analogique avec montage sur rail DIN largeur de 35 m.

L'OMX 39AC est un Convertisseur/Isolateur de tension Alternative ou de Courant.

Les transmetteurs ont une isolation galvanique avec une tension d'isolement de 600 V et conviennent donc pour la majorité des applications industrielles.

CONVERTISSEUR/ISOLATEUR ISOLÉE AC V-A > U/I

- Entrée: 0...60 mV ~ 450 V
0...5 mA ~ 5 A
- Sortie: 0...5 mA, 0...20 mA, 4...20 mA, ± 20 mA
0...2 V, 0...5 V, 0...10 V, ± 10 V
- Séparation galvanique: 3,75 kVAC
- Alimentation 10...30 V AC/DC; 80...250 V AC/DC

OMX 39AC

CONVERTISSEUR/ISOLATEUR POUR AC VOLTMÈTRE ET AMPÈREMÈTRE

COMMANDE

Ce transmetteur est conçu pour la mesure simple sans plus de contrôle.

CALIBRATION

Par potentiomètre accessible en face avant du transmetteur, nous pouvons ajuster la gamme du signal de sortie dans la gamme de ± 10 %.

CARACTÉRISTIQUES TECHNIQUES

ENTRÉE

Nombre d'entrée	1		
AC	Gamme	Fixe	
		- veuillez spécifier la gamme requise lors de la commande	
		0...60 mV ~ 450 V	1 MΩ
		0...5 mA ~ 5 A	< 400 mV
			Entrée U
			Entrée I
Fréquen. d'entrée	40...2500 Hz		

PRÉCISION DE L'APPAREIL

TC: 50 ppm/°C
 Précision: 0,3% de la gamme
 Vitesse: mesure continue
 Surcharge possible: 2x; 10x (t < 30 ms) - non pour > 300 V et 5 A
 Calibration: à 25°C et 40 % HR

SORTIE ANALOGIQUE

Type: isolée, réglage fixe
 TC: 50 ppm/°C
 Vitesse: temps de réponse changement de valeur < 1 s
 Tension: 0...2 V, 0...5 V, 0...10 V, sur demande ±10 V (la charge minimale 1 kΩ)
 Courant: 0...20 mA, 4...20 mA, sur demande ±20 mA
 (compensation de ligne jusqu'à 600 Ω)

ALIMENTATION

Gamme: 10...30 V AC/DC, ±10 %, PF ≥ 0,4, I_{STP} < 40 A/1 ms, isolée
 80...250 V AC/DC, ±10 %, PF ≥ 0,4, I_{STP} < 40 A/1 ms, isolée
 Consommation: < 2,4 W/2,6 VA
 L'alimentation est protégée par un fusible à l'intérieur de l'appareil.

CARACTÉRISTIQUES MÉCANIQUES

Matériel: PA 66, non inflammable UL 94 V-1, bleu
 Dimensions: 22 x 98 x 113 mm (l x h x p)
 Installation: pour rail DIN 35 mm de large

CONDITIONS D'UTILISATION

Raccordement: connecteur à vis débrochable, section < 2,5 mm²
 Période de stabilisation: 5 minutes après mise sous tension
 Température utilisation: -20°...60°C
 Température stockage: -20°...85°C
 Etanchéité: IP20
 Sécurité électrique: EN 61010-1, A2
 Caractéristiques diélectrique: 4 kVAC après 1 min. entre l'alimentation et l'entrée
 4 kVAC après 1 min entre l'Alimentation et la Sortie Analogique
 3,75 kVAC après 1 min entre l'Entrée et la Sortie Analogique
 Résistance d'isolement: pour degré de pollution II, cat. II.
 alimentation > 600 V (BI), 300 V (DI)
 entrée, sortie, PN > 500 V (BI), 250 V (DI)
 EMC: EN 61326-1 (Zone industrielle)

BI - Isolation de base, DI - Isolation double

RACCORDEMENT

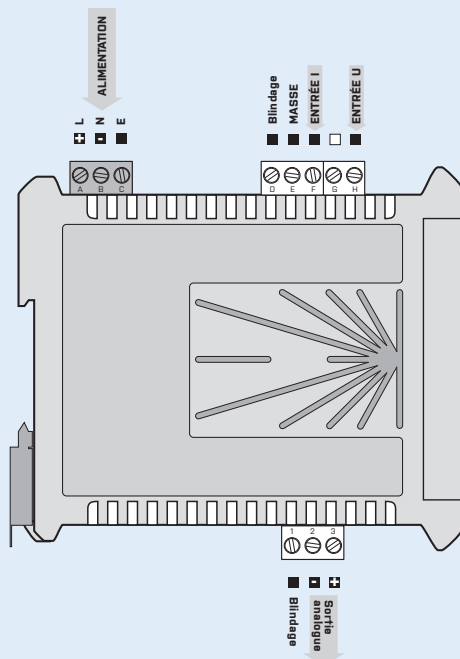

SPÉCIFICATION DU CODE DE COMMANDE

OMX 39AC

- [] [] [] []

Alimentation	10...30 V AC/DC	0	
	80...250 V AC/DC	1	
Gamme de mesure*	Tension	A	
	Courant	B	
Sortie analogique	0...2 V		1
	0...5 V		2
	0...10 V		3
	0...20 mA		4
	4...20 mA		5
	±10 V		6
	±20 mA		7
	0...5 mA		8

Veuillez indiquer la plage d'entrée et de sortie dans votre commande!

La version de base de l'appareil est indiqué en caractères gras



CONVERTISSEUR/ISOLATEUR ISOLÉE

- Entrée: 0...5 mA; 0...20 mA; 4...20 mA
0...2 V; 0...5 V; 0...10 V
- Sortie: 0...5 mA, 0...20 mA, 4...20 mA, ± 20 mA
0...2 V, 0...5 V, 0...10 V, ± 10 V
- Séparation galvanique: 3,75 kVAC
- Alimentation 10...30 V AC/DC; 80...250 V AC/DC
- Option
Excitation Capteur

OMX 39PM

Les modèles de la série OMX 39 sont des transmetteur analogique avec montage sur rail DIN largeur de 35 mm..

L'OMX 39PM Convertisseur/Isolateur galvanique.

Les transmetteurs ont une isolation galvanique avec une tension d'isolement de 600 V et conviennent donc pour la majorité des applications industrielles.

OMX 39PM
CONVERTISSEUR/ISOLATEUR ISOLÉE

COMMANDE

Ce transmetteur est conçu pour la mesure simple sans plus de contrôle.

CALIBRATION

Par potentiomètre accessible en face avant du transmetteur, nous pouvons ajuster la gamme du signal de sortie dans la gamme de ± 10 %.

OPTION

EXCITATION CAPTEUR est appropriée pour l'alimentation des capteurs et des transmetteurs.

CARACTÉRISTIQUES TECHNIQUES

ENTRÉE

Nombre d'entrée	1		
PM	Gamme	Fixe	
		- veuillez spécifier la gamme requise lors de la commande	
	0...5 mA	< 400 mV	Entrée I
	0...20 mA	< 400 mV	Entrée I
	4...20 mA	< 400 mV	Entrée I
	0...2 V	0,5 MΩ	Entrée U
	0...5 V	0,5 MΩ	Entrée U
	0...10 V	0,5 MΩ	Entrée U

PRÉCISION DE L'APPAREIL

TC: 50 ppm/°C
 Précision: $\pm 0,1\%$ de la gamme
 Vitesse: mesure continue
 Surcharge possible: 2x; 10x (t < 30 ms)
 Calibration: à 25°C et 40 % HR

SORTIE ANALOGIQUE

Type: isolée, réglage fixe
 TC: 50 ppm/°C
 Vitesse: temps de réponse changement de valeur < 1 ms
 Tension: 0...2 V, 0...5 V, 0...10 V, sur demande ± 10 V (la charge minimale 1 kΩ)
 Courant: 0...20 mA, 4...20 mA, sur demande ± 20 mA
 (compensation de ligne jusqu'à 600 Ω)

EXCITATION CAPTEUR

Réglable: 5...24 VDC/max. 1,2 W

ALIMENTATION

Gamme: 10...30 V AC/DC, $\pm 10\%$, PF $\geq 0,4$, $I_{STP} < 40$ A/1 ms, isolée
 80...250 V AC/DC, $\pm 10\%$, PF $\geq 0,4$, $I_{STP} < 40$ A/1 ms, isolée
 Consommation: < 2,4 W/2,6 VA
 L'alimentation est protégée par un fusible à l'intérieur de l'appareil.

CARACTÉRISTIQUES MECANIQUES

Matériel: PA 66, non inflammable UL 94 V-I, bleu
 Dimensions: 22 x 98 x 113 mm (l x h x p)
 Installation: pour rail DIN 35 mm de large

CONDITIONS D'UTILISATION

Raccordement: connecteur à vis débrochable, section < 2,5 mm²
 Période de stabilisation: 5 minutes après mise sous tension
 Température utilisation: -20°...60°C
 Température stockage: -20°...85°C
 Étanchéité: IP20
 Sécurité électrique: EN 61010-1, A2
 Caractéristiques diélectrique: 4 kVAC après 1 min. entre l'alimentation et l'entrée
 4 kVAC après 1 min entre l'Alimentation et la Sortie Analogique
 3,75 kVAC après 1 min entre l'Entrée et la Sortie Analogique
 Résistance d'isolement: pour degré de pollution II, cat. II.
 alimentation > 600 V (BI), 300 V (DI)
 entrée, sortie, PN > 500 V (BI), 250 V (DI)
 EMC: EN 61326-1 (Zone industrielle)

BI - Isolation de base, DI - Isolation double

RACCORDEMENT

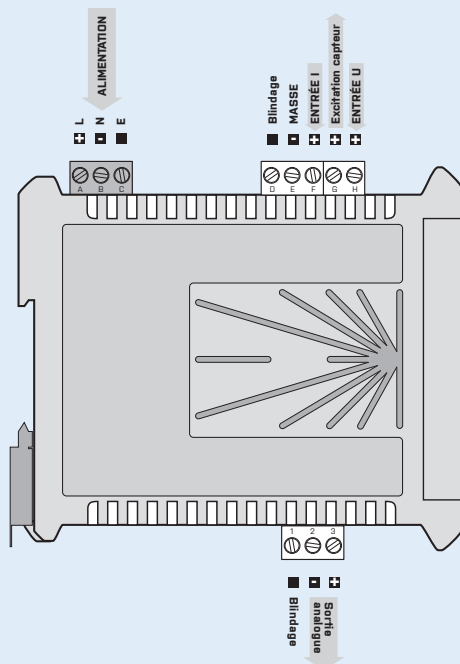

SPÉCIFICATION DU CODE DE COMMANDE

OMX 39PM

- [] [] [] []

Alimentation	10...30 V AC/DC 80...250 V AC/DC	0 1	
Gamme de mesure	0...5 mA	A	
	0...20 mA	B	
	4...20 mA	C	
	0...2 V	D	
	0...5 V	E	
	0...10 V	F	
Excitation Capteur	non	0	
	oui	1	
Sortie analogique	0...2 V		1
	0...5 V		2
	0...10 V		3
	0...20 mA		4
	4...20 mA		5
	± 10 V		6
	± 20 mA		7
	0...5 mA		8

La version de base de l'appareil est indiqué en caractères gras



CONVERTISSEUR/ISOLATEUR PUISSANCE ACTIVE ISOLÉE >U/I

- Entrée: 0...60 mV ~ 300 mV
0...120 V ~ 450 V
0...5 mA ~ 5 A
- Sortie: 0...5 mA, 0...20 mA, 4...20 mA, ± 20 mA
0...2 V, 0...5 V, 0...10 V, ± 10 V
- Séparation galvanique: 3,75 kVAC
- Alimentation 10...30 V AC/DC; 80...250 V AC/DC

COMMANDE

Ce transmetteur est conçu pour la mesure simple sans plus de contrôle.

CALIBRATION

Par potentiomètre accessible en face avant du transmetteur, nous pouvons ajuster la gamme du signal de sortie dans la gamme de ± 10 %.

OMX 39W

Les modèles de la série OMX 39 sont des transmetteur analogique avec montage sur rail DIN largeur de 35 mm..

L'OMX 39W est un Convertisseurs/Isolateur pour séparation galvanique et mesure de puissance active.

Les transmetteurs ont une isolation galvanique avec une tension d'isolement de 600 V et conviennent donc pour la majorité des applications industrielles.

OMX 39W
CONVERTISSEUR/ISOLATEUR POUR PUISSANCE ACTIVE

CARACTÉRISTIQUES TECHNIQUES

ENTRÉE

Nombre d'entrée	2			
W	Gamme	Fixe		
		- veuillez spécifier la gamme requise lors de la commande		
		0...120 V	1 MΩ	Entrée U
		0...150 V	1 MΩ	Entrée U
		0...250 V	1 MΩ	Entrée U
		0...450 V	1 MΩ	Entrée U
		0...60 mV	< 400 mV	Entrée I
		0...150 mV	< 400 mV	Entrée I
		0...300 mV	< 400 mV	Entrée I
		0...1 A	< 400 mV	Entrée I
		0...5 A	< 400 mV	Entrée I
		Entrée fréquence	40...2 500 Hz	

PRÉCISION DE L'APPAREIL

TC: 50 ppm/°C

Précision: 0,5% de la gamme

Vitesse: mesure continue

Surcharge possible: 2x; 10x (t < 30 ms) - non pour > 300 V et 5 A

Calibration: à 25°C et 40 % HR

SORTIE ANALOGIQUE

Type: isolée, réglage fixe

TC: 50 ppm/°C

Vitesse: temps de réponse changement de valeur < 1 s

Tension: 0...2 V, 0...5 V, 0...10 V, sur demande ±10 V (la charge minimale 1 kΩ)

Courant: 0...20 mA, 4...20 mA, sur demande ±20 mA

(compensation de ligne jusqu'à 600 Ω)

ALIMENTATION

Gamme: 10...30 V AC/DC, ±10 %, PF ≥ 0,4, I_{STP} < 40 A/1 ms, isolée

80...250 V AC/DC, ±10 %, PF ≥ 0,4, I_{STP} < 40 A/1 ms, isolée

Consommation: < 2,4 W/2,6 VA

L'alimentation est protégée par un fusible à l'intérieur de l'appareil.

CARACTÉRISTIQUES MECANIQUES

Matériel: PA 66, non inflammable UL 94 V-1, bleu

Dimensions: 22 x 98 x 113 mm (l x h x p)

Installation: pour rail DIN 35 mm de large

CONDITIONS D'UTILISATION

Raccordement: connecteur à vis débrochable, section < 2,5 mm²

Période de stabilisation: 5 minutes après mise sous tension

Température utilisation: -20°...60°C

Température stockage: -20°...85°C

Etanchéité: IP20

Sécurité électrique: EN 61010-1, A2

Caractéristiques diélectrique: 4 kVAC après 1 min. entre l'alimentation et l'entrée

4 kVAC après 1 min entre l'Alimentation et la Sortie Analogique

3,75 kVAC après 1 min entre l'Entrée et la Sortie Analogique

Résistance d'isolement: pour degré de pollution II, cat. II.

alimentation > 600 V (B), 300 V (D)

entrée, sortie, PN > 500 V (B), 250 V (D)

EMC: EN 61326-1 (Zone industrielle)

BI - Isolation de base, DI - Isolation double

RACCORDEMENT

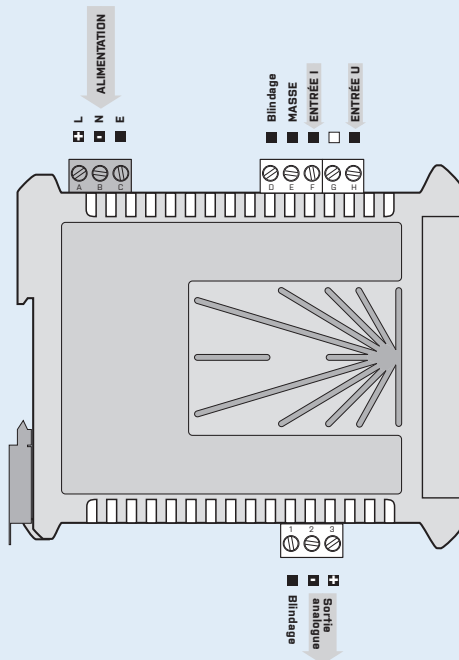

SPÉCIFICATION DU CODE DE COMMANDE

OMX 39W

- [] [] [] []

Alimentation	10...30 V AC/DC	0		
	80...250 V AC/DC	1		
Gamme de mesure - U	0...120 V		R	
	0...150 V		S	
	0...250 V		T	
	0...450 V		U	
	sur demande		Z	
Gamme de mesure - I	0...60 mV			H
	0...150 mV			J
	0...300 mV			K
	0...1 A			N
	0...5 A			P
	sur demande			Z
	Sortie analogique	0...2 V		
0...5 V				2
0...10 V				3
0...20 mA				4
4...20 mA				5
±10 V				6
±20 mA				7
0...5 mA				8

La version de base de l'appareil est indiqué en caractères gras



OMX 39OHM

Les modèles de la série OMX 39 sont des transmetteur analogique avec montage sur rail DIN largeur de 35 mm..

L'OMX 39OHM est un Convertisseur/Isolateur de résistance.

Les transmetteurs ont une isolation galvanique avec une tension d'isolement de 600 V et conviennent donc pour la majorité des applications industrielles.

CONVERTISSEUR/ISOLATEUR DE RÉSISTANCE ISOLÉE > U/I

- Entrée: 0...0,1 ~ 100 k Ω
- Sortie: 0...5 mA, 0...20 mA, 4...20 mA, \pm 20 mA
0...2 V, 0...5 V, 0...10 V, \pm 10 V
- Séparation galvanique: 3,75 kVAC
- Alimentation 10...30 V AC/DC; 80...250 V AC/DC

OMX 39OHM
CONVERTISSEUR/ISOLATEUR POUR RÉSISTANCE

COMMANDE

Ce transmetteur est conçu pour la mesure simple sans plus de contrôle.

CALIBRATION

Par potentiomètre accessible en face avant du transmetteur, nous pouvons ajuster la gamme du signal de sortie dans la gamme de \pm 10 %.

CARACTÉRISTIQUES TECHNIQUES

ENTRÉE

Nombre d'entrée	1
OHM Type	Fixe - veuillez spécifier la gamme requise lors de la commande 0...0,1 ~ 100 k Ω
Connexion	2, 3 ou 4 fils

PRÉCISION DE L'APPAREIL

TC: 50 ppm/°C
 Précision: $\pm 0,2\%$ de la gamme
 Vitesse: mesure continue
 Surcharge possible: 2x; 10x (t < 30 ms)
 Calibration: à 25°C et 40 % HR

SORTIE ANALOGIQUE

Type: isolée, réglage fixe
 TC: 50 ppm/°C
 Vitesse: temps de réponse changement de valeur < 1 s
 Tension: 0...2 V, 0...5 V, 0...10 V, sur demande ± 10 V (la charge minimale 1 k Ω)
 Courant: 0...20 mA, 4...20 mA, sur demande ± 20 mA
 (compensation de ligne jusqu'à 600 Ω)

ALIMENTATION

Gamme: 10...30 V AC/DC, $\pm 10\%$, PF $\geq 0,4$, I_{STP} < 40 A/1 ms, isolée
 80...250 V AC/DC, $\pm 10\%$, PF $\geq 0,4$, I_{STP} < 40 A/1 ms, isolée
 Consommation: < 2,4 W/2,6 VA
 L'alimentation est protégée par un fusible à l'intérieur de l'appareil.

CARACTÉRISTIQUES MÉCANIQUES

Matériel: PA 66, non inflammable UL 94 V-1, bleu
 Dimensions: 22 x 98 x 113 mm (l x h x p)
 Installation: pour rail DIN 35 mm de large

CONDITIONS D'UTILISATION

Raccordement: connecteur à vis débrochable, section < 2,5 mm²
 Période de stabilisation: 5 minutes après mise sous tension
 Température utilisation: -20°...60°C
 Température stockage: -20°...85°C
 Etanchéité: IP20
 Sécurité électrique: EN 61010-1, A2
 Caractéristiques diélectrique: 4 kVAC après 1 min. entre l'alimentation et l'entrée
 4 kVAC après 1 min entre l'Alimentation et la Sortie Analogique
 3,75 kVAC après 1 min entre l'Entrée et la Sortie Analogique
 Résistance d'isolement: pour degré de pollution II, cat. II.
 alimentation > 600 V (BI), 300 V (DI)
 entrée, sortie, PN > 500 V (BI), 250 V (DI)
 EMC: EN 61326-1 (Zone industrielle)

BI - Isolation de base, DI - Isolation double

RACCORDEMENT

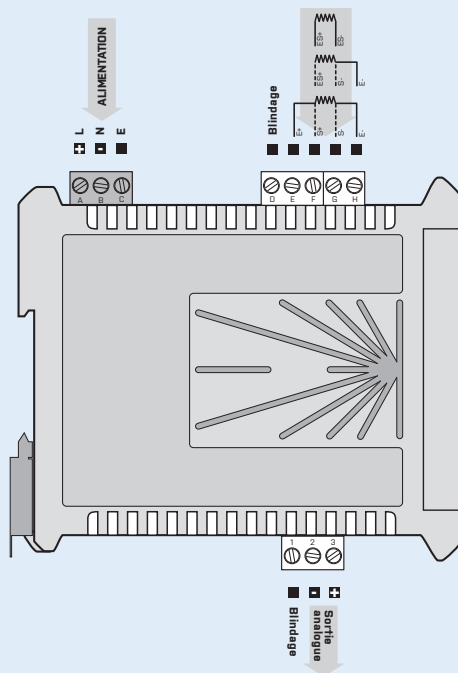

SPÉCIFICATION DU CODE DE COMMANDE

OMX 390HM

-

Alimentation	10...30 V AC/DC 80...250 V AC/DC	0 1	
Raccordement	2 Fils 3 Fils 4 Fils	1 2 3	
Sortie analogique	0...2 V 0...5 V 0...10 V 0...20 mA 4...20 mA ± 10 V ± 20 mA 0...5 mA	1 2 3 4 5 6 7 8	

Veuillez, indiquer la plage d'entrée et de sortie dans votre commande!

La version de base de l'appareil est indiqué en caractères gras



OMX 39RTD

Les modèles de la série OMX 39 sont des transmetteur analogique avec montage sur rail DIN largeur de 35 mm..

L'OMX 39RTD est un Convertisseur/Isolateur galvanique pour capteur de température Pt100/500/1000.

Les transmetteurs ont une isolation galvanique avec une tension d'isolement de 600 V et conviennent donc pour la majorité des applications industrielles.

CONVERTISSEUR/ISOLATEUR ISOLÉE Pt > U/I

- Entrée: Pt 100/500/1 000
- Sortie: 0...5 mA, 0...20 mA, 4...20 mA, ± 20 mA
0...2 V, 0...5 V, 0...10 V, ± 10 V
- Séparation galvanique: 3,75 kVAC
- Alimentation 10...30 V AC/DC; 80...250 V AC/DC

OMX 39RTD

CONVERTISSEUR/ISOLATEUR POUR THERMOMÈTRE DES CAPTEURS Pt XXX

COMMANDE

Ce transmetteur est conçu pour la mesure simple sans plus de contrôle.

CALIBRATION

Par potentiomètre accessible en face avant du transmetteur, nous pouvons ajuster la gamme du signal de sortie dans la gamme de ± 10 %.

CARACTÉRISTIQUES TECHNIQUES

ENTRÉE

Nombre d'entrée	1		
Pt	Type	Fixe	
		- veuillez spécifier la gamme requise lors de la commande	
		Pt 100 avec 3 850 ppm/°C	-50°...850°C
		Pt 500 avec 3 850 ppm/°C	-50°...850°C
		Pt 1000 avec 3 850 ppm/°C	-50°...850°C
Connexion	2, 3 ou 4 fils		

PRÉCISION DE L'APPAREIL

TC: 50 ppm/°C
 Précision: $\pm 0,2\%$ de la gamme
 Vitesse: mesure continue
 Surcharge possible: 2x; 10x (t < 30 ms)
 Calibration: à 25°C et 40 % HR

SORTIE ANALOGIQUE

Type: isolée, réglage fixe
 TC: 50 ppm/°C
 Vitesse: temps de réponse changement de valeur < 1 s
 Tension: 0...2 V, 0...5 V, 0...10 V, sur demande ± 10 V (la charge minimale 1 k Ω)
 Courant: 0...20 mA, 4...20 mA, sur demande ± 20 mA
 (compensation de ligne jusqu'à 600 Ω)

ALIMENTATION

Gamme: 10...30 V AC/DC, $\pm 10\%$, PF $\geq 0,4$, I_{STP} < 40 A/1 ms, isolée
 80...250 V AC/DC, $\pm 10\%$, PF $\geq 0,4$, I_{STP} < 40 A/1 ms, isolée
 Consommation: < 2,4 W/2,6 VA
 L'alimentation est protégée par un fusible à l'intérieur de l'appareil.

CARACTÉRISTIQUES MÉCANIQUES

Matériel: PA 66, non inflammable UL 94 V-1, bleu
 Dimensions: 22 x 98 x 113 mm (l x h x p)
 Installation: pour rail DIN 35 mm de large

CONDITIONS D'UTILISATION

Raccordement: connecteur à vis débrochable, section < 2,5 mm²
 Période de stabilisation: 5 minutes après mise sous tension
 Température utilisation: -20°...60°C
 Température stockage: -20°...85°C
 Etanchéité: IP20
 Sécurité électrique: EN 61010-1, A2
 Caractéristique diélectrique: 4 kVAC après 1 min. entre l'alimentation et l'entrée
 4 kVAC après 1 min entre l'Alimentation et la Sortie Analogique
 3,75 kVAC après 1 min entre l'Entrée et la Sortie Analogique
 Résistance d'isolement: pour degré de pollution II, cat. II.
 alimentation > 600 V (B), 300 V (D)
 entrée, sortie, PN > 500 V (B), 250 V (D)
 EMC: EN 61326-1 (Zone industrielle)

BI - Isolation de base, DI - Isolation double

RACCORDEMENT

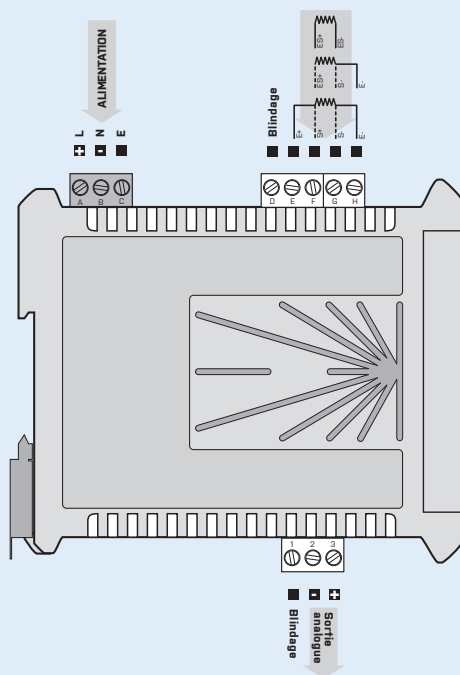

SPÉCIFICATION DU CODE DE COMMANDE

OMX 39RTD

Alimentation	10...30 V AC/DC	0		
	80...250 V AC/DC	1		
Gamme de mesure*	Pt 100	A		
	Pt 500	B		
	Pt 1000	C		
Raccordement	2 Fils			1
	3 Fils			2
	4 Fils			3
Sortie analogique	0...2 V			1
	0...5 V			2
	0...10 V			3
	0...20 mA			4
	4...20 mA			5
	± 10 V			6
	± 20 mA			7
	0...5 mA			8

* Veuillez, indiquer la plage d'entrée et de sortie dans votre commande!

La version de base de l'appareil est indiqué en caractères gras

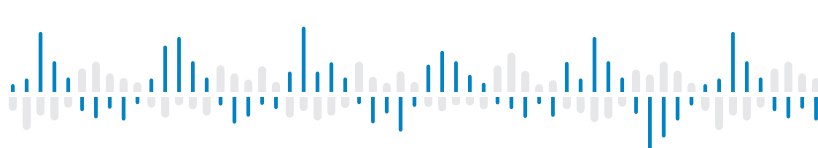

CONVERTISSEUR POTENTIOMÈTRE LINÉAIRE

- Entrée: Potentiomètre linéaire
- Sortie: 0...5 mA, 0...20 mA, 4...20 mA, ± 20 mA
0...2 V, 0...5 V, 0...10 V, ± 10 V
- Séparation galvanique: 3,75 kVAC
- Alimentation 10...30 V AC/DC; 80...250 V AC/DC

COMMANDE

Ce transmetteur est conçu pour la mesure simple sans plus de contrôle.

CALIBRATION

Par potentiomètre accessible en face avant du transmetteur, nous pouvons ajuster la gamme du signal de sortie dans la gamme de ± 10 %.

OMX 39DU

Les modèles de la série OMX 39 sont des transmetteur analogique avec montage sur rail DIN largeur de 35 mm..

L'OMX 39DU est un Convertisseur/Isolateur galvanique pour potentiomètre linéaire.

Les transmetteurs ont une isolation galvanique avec une tension d'isolement de 600 V et conviennent donc pour la majorité des applications industrielles.

OMX 39DU

CONVERTISSEUR/ISOLATEUR POUR POTENTIOMETRE LINEAIRE

CARACTÉRISTIQUES TECHNIQUES

ENTRÉE

Nombre d'entrée	1
DU Gamme	0...100 kΩ
Alimentat. potent. linéaire	10 VDC/20 mA, Potentiometer resistance > 500 Ω

PRÉCISION DE L'APPAREIL

TC: 50 ppm/°C
 Précision: ±0,2% de la gamme
 Vitesse: mesure continue
 Surcharge possible: 2x; 10x (t < 30 ms)
 Calibration: à 25°C et 40 % HR

SORTIE ANALOGIQUE

Type: isolée, réglage fixe
 TC: 50 ppm/°C
 Vitesse: temps de réponse changement de valeur < 1 ms
 Tension: 0...2 V, 0...5 V, 0...10 V, sur demande ±10 V (la charge minimale 1 kΩ)
 Courant: 0...20 mA, 4...20 mA, sur demande ±20 mA
 (compensation de ligne jusqu'à 600 Ω)

ALIMENTATION

Gamme: 10...30 V AC/DC, ±10 %, PF ≥ 0,4, I_{STP} < 40 A/1 ms, isolée
 80...250 V AC/DC, ±10 %, PF ≥ 0,4, I_{STP} < 40 A/1 ms, isolée
 Consommation: < 2,4 W/2,6 VA
 L'alimentation est protégée par un fusible à l'intérieur de l'appareil.

CARACTÉRISTIQUES MÉCANIQUES

Matériel: PA 66, non inflammable UL 94 V-1, bleu
 Dimensions: 22 x 98 x 113 mm (l x h x p)
 Installation: pour rail DIN 35 mm de large

CONDITIONS D'UTILISATION

Raccordement: connecteur à vis débrochable, section < 2,5 mm²
 Période de stabilisation: 5 minutes après mise sous tension
 Température utilisation: -20°...60°C
 Température stockage: -20°...85°C
 Etanchéité: IP20
 Sécurité électrique: EN 61010-1, A2
 Caractéristiques diélectrique: 4 kVAC après 1 min. entre l'alimentation et l'entrée
 4 kVAC après 1 min entre l'Alimentation et la Sortie Analogique
 3,75 kVAC après 1 min entre l'Entrée et la Sortie Analogique
 Résistance d'isolement: pour degré de pollution II, cat. II.
 alimentation > 600 V (BI), 300 V (DI)
 entrée, sortie, PN > 500 V (BI), 250 V (DI)
 EMC: EN 61326-1 (Zone industrielle)

BI - Isolation de base, DI - Isolation double

RACCORDEMENT

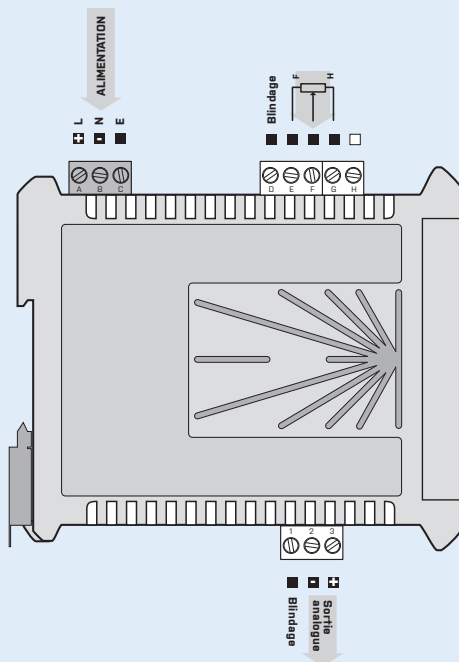

SPÉCIFICATION DU CODE DE COMMANDE

OMX 39DU

Alimentation	10...30 V AC/DC	0
	80...250 V AC/DC	1
Sortie analogique	0...2 V	1
	0...5 V	2
	0...10 V	3
	0...20 mA	4
	4...20 mA	5
	±10 V	6
	±20 mA	7
	0...5 mA	8

La version de base de l'appareil est indiquée en caractères gras

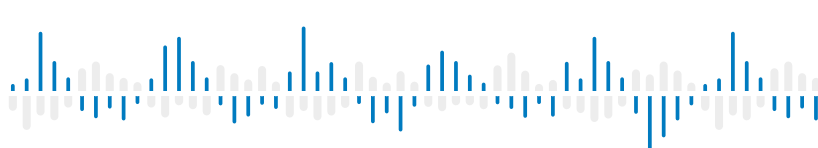

OMX 103UNI



Les OMX 103 sont des Convertisseur/Isolateur programmables montages sur rail DIN conçu pour une grande polyvalence et un confort d'utilisation tout en conservant prix raisonnable.

Le modèle OMX103UNI est un appareil en entrée universelle avec la possibilité de configurer 8 types d'entrées différentes, qui sont facilement configurable dans le menu de l'appareil.

Le concept modulaire de l'appareil permet à n'importe quelle carte d'être installée dans l'un des 3 emplacements. L'utilisateur final peut lui-même effectuer cet ajout. Le convertisseur peut être utilisé, par exemple, comme séparateur avec jusqu'à 4 sorties analogiques.

L'instrument est basé sur un microcontrôleur 24 bits avec convertisseur A/N, ce qui garantit la bonne précision et stabilité.

Affichage des données mesurées, réglage plus facile et fonction claire, équipé en standard d'un écran LCD rétroéclairé.

CONVERTISSEUR/ISOLATEUR ENTRÉE UNIVERSELLE

- 2x Entrée universelle (DC, PM, RTD, T/C, DU)
- Affichage LDC, Filtre Digital, Tare, Linéarisation
- 3x Emplacements de carte de sortie
- OM bus, Sortie Prêt
- Séparation galvanique: 2,5 kVAC
- Alimentation 10...30 V AC/DC; 80...250 V AC/DC

Option

Alarmes • Sortie communication • Enregistrement des mesures.

OMX 103UNI

DC VOLTMÈTRE ET AMPÈREMÈTRE

PROCESS

OHMMÈTRE

THERMOMÈTRE POUR Pt/Cu/Ni/TC

CAPTEUR POTENTIOMETRIQUE LINEAIRE

COMMANDE

L'appareil est mis au point et commandé par deux touches, positionnées en face avant de l'appareil. Tous les réglages de l'appareil peuvent être réalisés par 3 types de programmations.

LE MENU LIGHT est protégé par un code numérique optionnel Et ne contient que les postes nécessaires pour le réglage de l'appareil.

LE MENU PROFI est protégé par un code numérique optionnel et contient le réglage entier de l'appareil.

LE MENU USER peut contenir des postes arbitraires, choisis dans le menu de programmation (LIGHT/PROFI) auxquels on donne la permission (voir ou modifier). L'accès est libre, sans le mot de passe.

L'appareil est équipé en standard de l'interface OMLink et USB qui permet de modifier le programme et de sauvegarder tous les réglages de l'appareil ainsi que mettre à jour le software interne de l'appareil. Le programme est destiné également à la projection et archivage des valeurs mesurées sur plusieurs appareils.

Tous les réglages sont sauvegardés dans la mémoire EEPROM (ils restent en mémoire en cas de coupure secteur).

Les unités de mesure peuvent être visualisées sur l'écran.

OPTIONS

LES ALARMES sont affectées à la surveillance de 2 à 6 valeurs limites avec Sortie Relais. En tant qu'utilisateur, vous pouvez sélectionner le mode de limite: LIMIT/DOSAGE/DE-JUSQU'A. Les limites ont une hystérésis réglable dans la gamme de l'affichage ainsi qu'un temps d'enclenchement réglable de 0...99,9 s. Le dépassement des limites prédéfinies est signalé par une LED et par la mise en marche du relais.

LES SORTIES COMMUNICATIONS sont, pour la transmission de la mesure pour la répétition d'affichage ou encore directement dans les systèmes de contrôle. Type isolées RS232 et RS485 avec le Protocole ASCII/PROFIBUS. (Type, et gamme) et LAN.

ENREGISTREMENT DES MESURES est basé sur une horloge interne. Il est approprié dans les cas où il est nécessaire d'enregistrer les valeurs mesurées. Deux modes d'acquisition peuvent être utilisés. FAST est conçu pour une acquisition rapide (stockage de 40 enregistrements /s) jusqu'à 8 000 enregistrements. Le second mode RTC, où les données d'enregistrement sont régies en temps réel avec stockage des données dans une période de temps et vitesse d'acquisition configurable. Jusqu'à 266 000 valeurs peuvent être stockées dans la mémoire de l'instrument. La transmission des données dans le PC se fait via une interface série RS232/485 et le logiciel OM Link.

LES FONCTIONS EN STANDARD

AFFICHEUR PROGRAMMABLE

Sélection: du type d'entrée et de la gamme de mesure

Paramètres Standard: Toutes valeurs affichées peuvent être affectées aux Min/Max d'un signal d'entrée défini.

Apprentissage: Toutes les valeurs affichées peuvent être affectées aux valeurs Min/Max des signaux d'entrées (inconnu).

Réglage manuel: les valeurs de signal d'entrée Min et Max connues peuvent être entrées manuellement et n'importe quelle valeur d'affichage peut être assignée à chacun d'eux.

SORTIE ANALOGIQUE

Type: isolée, programmable avec résolution max de 16 bits, Vitesse < 1 ms

Gamme: 0...2/5/10 V, ±10 V, 0...5 mA, 0/4...20 mA

EXCITATION CAPTEUR

Gamme: 24 VDC/1W, isolée

COMPENSATION

De ligne (RTD, OHM): automatique (fil 3- et 4-) ou manuel dans le menu (fil 2-)

Sondes (RTD): raccordement intérieur (résistance de la conduite dans la tête de mesure)

Soudure froide (T/C): manuel ou automatique, dans le menu il est possible de sélectionner le type de thermocouple et la compensation de soudure froide, qui est ajustable ou automatique

FONCTION

Linéarisation: courbe de linéarisation en 177 points (uniquement avec OM Link)

Tare: conçus pour réinitialiser l'affichage à zéro lors de dérive du signal d'entrée

Valeur min./max.: enregistrement des valeurs min/max atteinte pendant la mesure

Valeur de PEAK: affiche la valeur maximale ou minimale

Opérations mathématique: polynôme, 1/x, logarithme, exponentiel, carré, racine carrée, sin x et les fonctions mathématiques entre les entrées - somme, différence, produit, quotient

FILTRE NUMÉRIQUES

Flottant/Exp./Arithmétique moyenne: sur 2...30/100/100 mesures

Arrondi: réglage du filtre pour l'affichage

COMMANDE EXTÉRIEURE

Blocage: blocage de l'affichage

Verrouillage: blocage des touches

Tare: activation et tare RAZ

RAZ MM: RAZ valeur maxi et mini

CARACTÉRISTIQUES TECHNIQUES

ENTRÉE

Nombre d'entrée	1 ou 2, isolée		
DC Gamme	sélectionnable dans le menu		
	$\pm 90/\pm 180$ mA	< 200 mV	Entrée 1
	$\pm 30/60/1000$ mV	> 10 M Ω	Entrée 3
	$\pm 20/\pm 40/\pm 80$ V	1,25 M Ω	Entrée 2
PM Gamme	sélectionnable dans le menu		
	$\pm 5/\pm 20$ mA	< 200 mV	Entrée 1
	4...20 mA	< 200 mV	Entrée 1
	$\pm 2/\pm 5/\pm 10$ V	1 M Ω	Entrée 2
OHM Gamme	sélectionnable dans le menu		
	0...15/30/150/300 Ω		
	0...1/3/15 k Ω		
	0...30 k Ω (Seulement pour raccordem. 2 ou 4 fils)		
Connexion	2, 3 ou 4 fils		
Pt Type	sélectionnable dans le menu		
	EU > 100/500/1 000 Ω , 3 850 ppm/°C		-50°...450°C
	US > 100 Ω , 3 920 ppm/°C		-50°...450°C
	RU > 50 Ω , 3 910 ppm/°C		-200°...1 100°C
	RU > 100 Ω , 3 910 ppm/°C		-200°...450°C
Connexion	2, 3 ou 4 fils		
Ni Type	sélectionnable dans le menu		
	Ni 1 000/10 000, 5 000 ppm/°C		-50°...250°C
	Ni 1 000/10 000, 6 180 ppm/°C		-50°...250°C
Connexion	2, 3 ou 4 fils		
Cu Type	sélectionnable dans le menu		
	Cu 50/100, 4 260 ppm/°C		-50°...200°C
	Cu 50/100, 4 280 ppm/°C		-200°...200°C
Connexion	2, 3 ou 4 fils		
T/C Type	sélectionnable dans le menu		Entrée 3
	J (Fe-CuNi)		-100°...900°C
	K (NiCr-Ni)		-100°...1 300°C
	T (Cu-CuNi)		-200°...400°C
	E (NiCr-CuNi)		-100°...800°C
	B (PtRh30-PtRh6)		700°...1 820°C
	S (PtRh10-Pt)		100°...1 760°C
	R (Pt13Rh-Pt)		100°...1 740°C
	N (Omegalloy)		0°...1 300°C
	L (Fe-CuNi)		-100°...900°C
DU Alimentat. potent.	2,5 VDC/6 mA, Potentiomètre linéaire >500 Ω		
Ext. entrées	2 Entrées, sur contact/24 V		
	Les fonctions suivantes peuvent être assignées OFF / HLD. / B.PA. / TRA / TR.B / C.TA / C.T.B / C.M.M. / SAV. / LOC.		

AFFICHAGE

Affichage: -99...999
LCD avec rétro-éclairage, 2x 3 caractères + 2x description (3 caractères)
Description: deuxième ligne et la quatrième de l'écran LCD peuvent être utilisés pour la description de la quantité mesurée
Virgule: réglable dans le menu

PRÉCISION DE L'APPAREIL

TC: 50 ppm/°C
Précision: $\pm 0,15\%$ de la gamme + 1 chiffre
 $\pm 0,3/\pm 0,6/\pm 0,9\%$ de la gamme + 1 chiffre
Précision de la soudure froide: $\pm 1,5^\circ\text{C}$
Vitesse: 0,5...80 mesure/s
Surcharge possible: 2x: 10x (t < 30 ms)
Résolution: 0.1°C (RTD), 1°C (T/C), pour l'affichage
Filtre digital: moyenne exp./flottante/arithmétique, arrondi
Fonction: offset, valeur mini et maxi, tare, valeur de PEAK, opérations math.
Linéarisation: par l'interpolation linéaire sur 177 points
OM Bus: interface de communication pour la gestion à distance des appareils
OM Link: Interface de communication pour Commande, Réglage et Mise à jour des appareils, microUSB
Chien de garde: RAZ après 20 ms
Calibration: à 25°C et 40 % HR

T/C

ALARMES

Nombre de sortie relais: 2...6
Type: digital réglable dans le menu, temps de réponse < 50 ms
Mode d'hystérésis: limite de commutation, bande d'hystérésis, Lim $\pm 1/2$ Hys. et le temps ($\pm 99,9$ s), qui déterminent le délai de commutation
Mode 'de - jusqu'à': intervalle d'allumage et d'extinction
Mode Dosage: Correction mode Jetée
Mode Erreur: Limites réglables pour signaler les dépassements (supérieur ou inférieur)
Sortie: 2...6x Form C Relais (250 VAC/30 VDC, 3 A);
2...6x collecteur ouvert (30 VDC/100 mA)
Sortie Prêt: indication d'état prêt (Alimentation on, Error)
1x collecteur ouvert (30 VDC/100 mA)

SORTIES DE DONNÉES

Nombre de sortie de données: 1..2
Protocole: ASCII, MODBUS RTU, PROFIBUS DP
Format des données: 8 bit + pas de parité + 1 bit d'arrêt (ASCII)
Vitesse: 600...230 400 Baud
9 600 Baud...12 Mbaud (PROFIBUS)
RS 232/RS 485: isolée, adressage (max. 31 appareils/RS485)
USB: Non isolée, communication bidirectionnelle
Ethernet: 100 Base - TTX (Arrive prochainement), TCP/IP Modbus (Slave)

SORTIE ANALOGIQUE

Nombre d'entrée de sorties: 1..4
Type: isolée, programmable avec résolution 16 bits, le type et la gamme sont réglable dans le menu
Non linéarité: 0,1% de la gamme
TC: 15 ppm/°C
Vitesse: temps de réponse changement de valeur < 1 ms
Gammes: 0...2/5/10 V, ± 10 V, 0...5 mA, 0/4...20 mA (comp. < 600 Ω /12 V)

EXCITATION CAPTEUR

Fixe: 24 VDC/max. 1 W, isolée

ALIMENTATION

Gamme: 10...30 V AC/DC, $\pm 10\%$, PF $\geq 0,4$, $I_{LTP} < 40$ A/1 ms, isolée
80...250 V AC/DC, $\pm 10\%$, PF $\geq 0,4$, $I_{LTP} < 40$ A/1 ms, isolée
Consommation: < 9,4 W/9,2 VA
L'alimentation est protégée par un fusible à l'intérieur de l'appareil.

MECHANICAL PROPERTIES

Matériel: PA 66, non inflammable UL 94 V-1, bleu
Dimensions: 35 x 98 x 113 mm (l x h x p)
Installation: pour rail DIN 35 mm de large

CONDITIONS D'UTILISATION

Raccordement: connecteur à vis débrochable, section < 1,5/2,5 mm²
Période de stabilisation: 5 minutes après mise sous tension
Température utilisation: -20°...60°C
Température stockage: -20°...80°C
Etanchéité: IP20
Sécurité électrique: EN 61010-1, A2
Caractéristiques diélectrique: 4 kVAC après 1 min. entre l'alimentation et l'entrée
2,5 kVAC après 1 min de test entre l'alimentation et la Sortie Analogique/ de Données
4 kVAC après 1 min. entre l'alimentation et la sortie relais
2,5 kVAC après 1 min de test entre l'Entrée et la Sortie Analogique/ de Données
2,5 kVAC après 1 min de test entre les Entrées
Résistance d'isolement: pour degré de pollution II, cat. II
Alimentation, entrée, sortie, PN > 600 V (BI), 300 V (DI)
EMC: EN 61326-1 (Zone industrielle)
Capacité sismique: IEC 980: 1993, par. 6
SW validé: classe B, C dans le respect de la norme IEC 62138, 61226

BI - Isolation de base, DI - Isolation double

RACCORDEMENT

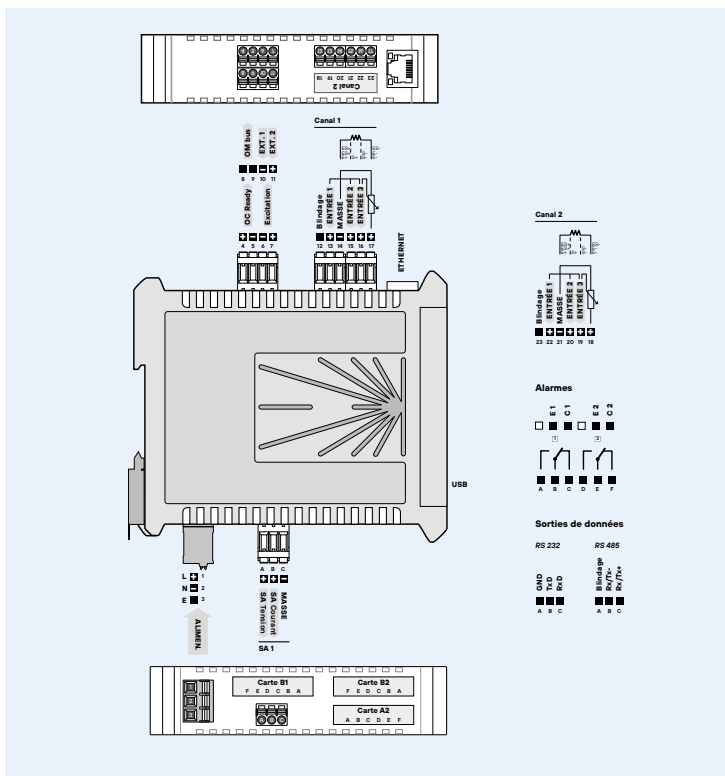

SPÉCIFICATION DU CODE DE COMMANDE

OMX 103UNI

Alimentation	10...30 VDC/24 VAC 80...250 V AC/DC	0 1							
Nombre Entrées	1 Entrée 2 Entrées	A B							
Sortie analogique	non oui	0 1							
Carte A2	non Alarmes - 2x relais Alarmes - 2x collecteur ouverts Sortie analogique RS 232 RS 485 Profibus	0 1 2 3 4 5 6							
Carte B1	non Alarmes - 2x relais Alarmes - 2x collecteur ouverts Sortie analogique	0 1 2 3							
Carte B2	non Alarmes - 2x relais Alarmes - 2x collecteur ouverts Sortie analogique RS 232 RS 485	0 1 2 3 4 5							
Ethernet - TCP/IP Modbus	non ano	0 1							
Enregistrement des données mesurées	non oui	0 1							
Autre	version client, ne remplissez pas SW validé - IEC 62138, IEC 61226								00 VS

La version de base de l'appareil est indiquée en caractères gras

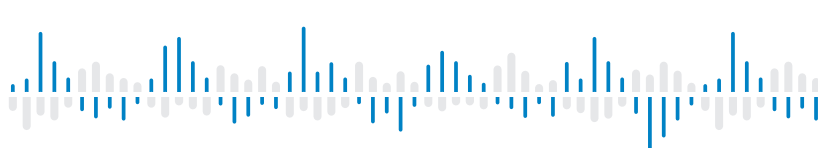

OMX 103PWR



Les OMX 103 sont des Convertisseur/Isolateur programmables montages sur rail DIN conçu pour une grande polyvalence et un confort d'utilisation tout en conservant prix raisonnable.

Le modèle OMX103UNI appareil Voltmètre/Ampèremètre à courant alternatif polyvalent avec l'extension de Fonction pour une analyse plus approfondie du réseau. L'instrument mesure tension, courant, puissance active, fréquence, puissance réactive/active, puissance apparente active et cos φ.

Le concept modulaire de l'appareil permet à n'importe quelle carte de sortie d'être installée dans l'un des 3 emplacements.

L'instrument est basé sur un microcontrôleur unique avec un convertisseur de valeur RMS, ce qui garantit la bonne précision et stabilité.

Affichage des données mesurées, réglage plus facile et fonction claire, équipé en standard d'un écran LCD rétroéclairé.

CONVERTISSEUR/ISOLATEUR ENTRÉE UNIVERSELLE

- Gamme: 0...1/5 A; 0...120/250/450 V
- Filtre digital, Tare, Linéarisation, OM Bus
- 3x Emplacements de carte de sortie
- Séparation galvanique: 2,5 kVAC
- Alimentation 10...30 V AC/DC; 80...250 V AC/DC
- Option
Alarmes • Sortie communication • Enregistrement des mesures.

OMX 103PWR

AC VOLTMÈTRE ET AMPÈREMÈTRE
ANALYSEUR DU RÉSEAU AC

COMMANDE

L'appareil est mis au point et commandé par deux touches, positionnées en face avant de l'appareil. Tous les réglages de l'appareil peuvent être réalisés par 3 types de programmations.

LE MENU LIGHT est protégé par un code numérique optionnel Et ne contient que les postes nécessaires pour le réglage de l'appareil.

LE MENU PROFI est protégé par un code numérique optionnel et contient le réglage entier de l'appareil.

LE MENU USER peut contenir des postes arbitraires, choisis dans le menu de programmation (LIGHT/PROFI) auxquels on donne la permission (voir ou modifier). L'accès est libre, sans le mot de passe.

L'appareil est équipé en standard de l'interface OMLink et USB qui permet de modifier le programme et de sauvegarder tous les réglages de l'appareil ainsi que mettre à jour le software interne de l'appareil. Le programme est destiné également à la projection et archivage des valeurs mesurées sur plusieurs appareils.

Tous les réglages sont sauvegardés dans la mémoire EEPROM (ils restent en mémoire en cas de coupure secteur).

Les unités de mesure peuvent être visualisées sur l'écran.

OPTIONS

LES ALARMES sont affectées à la surveillance de 2 à 6 valeurs limites avec Sortie Relais. En tant qu'utilisateur, vous pouvez sélectionner le mode de limite: LIMIT/DOSAGE/DE-JUSQU'A. Les limites ont une hystérésis réglable dans la gamme de l'affichage ainsi qu'un temps d'enclenchement réglable de 0...99,9 s. Le dépassement des limites prédéfinies est signalé par une LED et par la mise en marche du relais.

LES SORTIES COMMUNICATIONS sont, pour la transmission de la mesure pour la répétition d'affichage ou encore directement dans les systèmes de contrôle. Type isolées RS232 et RS485 avec le Protocole ASCII/PROFIBUS. (Type, et gamme) et LAN.

ENREGISTREMENT DES MESURES est basé sur une horloge interne. Il est approprié dans les cas où il est nécessaire d'enregistrer les valeurs mesurées. Deux modes d'acquisition peuvent être utilisés. FAST est conçu pour une acquisition rapide (stockage de 40 enregistrements /s) jusqu'à 8 000 enregistrements. Le second mode RTC, où les données d'enregistrement sont régies en temps réel avec stockage des données dans une période de temps et vitesse d'acquisition configurable. Jusqu'à 266 000 valeurs peuvent être stockées dans la mémoire de l'instrument. La transmission des données dans le PC se fait via une interface série RS232/485 et le logiciel OM Link.

LES FONCTIONS EN STANDARD

AFFICHEUR PROGRAMMABLE

Gamme de mesure: réglable dans le menu

Modes de mesure: tension (V_{RMS}), courant (A_{RMS}), puissance active (W), fréquence (Hz), puissance réactive (Q), puissance apparente (S), facteur de puissance (cos φ)

Réglage: manuel, dans le menu affichage, il peut être réglé pour les deux valeurs limites du signal d'entrée

SORTIE ANALOGIQUE

Type: isolée, programmable avec résolution max de 16 bits, Vitesse < 1 ms

Gamme: 0...2/5/10 V, ±10 V, 0...5 mA, 0/4...20 mA

FONCTION

Linéarisation: courbe de linéarisation en 177 points (uniquement avec OM Link)

Tare: conçus pour réinitialiser l'affichage à zéro lors de dérive du signal d'entrée

Valeur min./max.: enregistrement des valeurs min/max atteinte pendant la mesure

Valeur de PEAK: affiche la valeur maximale ou minimale

Opérations mathématique: polynôme, 1/x, logarithme, exponentiel, carré, racine carrée, sin x et les fonctions mathématiques entre les entrées - somme, différence, produit, quotient

FILTRE NUMÉRIQUES

Flottant/Exp./Arithmétique moyenne: sur 2...30/100/100 mesures

Arrondi: réglage du filtre pour l'affichage

COMMANDE EXTÉRIEURE

Blocage: blocage de l'affichage

Verrouillage: blocage des touches

Tare: activation et tare RAZ

RAZ MM: RAZ valeur maxi et mini

CARACTÉRISTIQUES TECHNIQUES

ENTRÉE

Nombre d'entrée	1		
PWR Gamme	partially à préciser à la commande		
	0...1A	< 150 mV	Entrée 1
	0...5 A	< 150 mV	Entrée 1
	0...120 V	> 2 MΩ	Entrée 2
	0...250 V	> 2 MΩ	Entrée 2
	0...450 V	> 2 MΩ	Entrée 3
Fréquen. d'entrée	40...400 Hz		
Modes de mesure	Tension (V_{rms})		
	Courant (A_{rms})		
	Puissance active (P)		
	Fréquence (Hz)		
	Puissance réactive (Q)		
	Puissance apparente (S)		
	Facteur de puissance (cos φ)		
Ext. entrées	2 Entrées, sur contact/24 V		
	Les fonctions suivantes peuvent être assignées OFF / HLD. / B.PA. / TR.A / TR.B / C.T.A / C.T.B / C.M.M. / SAV. / LOC.		

AFFICHAGE

Affichage: -99...999
 LCD avec rétro-éclairage, 2x 3 caractères + 2x description (3 caractères)
Description: deuxième ligne et la quatrième de l'écran LCD peuvent être utilisés pour la description de la quantité mesurée
Virgule: réglable dans le menu

PRÉCISION DE L'APPAREIL

TC: 50 ppm/°C
Précision: 0,3% de la gamme + 1 chiffre
Précision de la soudure froide: ±1,5°C
Vitesse: 5 mesure/s
Surcharge possible: 2x
Filtre digital: moyenne exp./flottante/arithmétique, arrondi
Fonction: offset, valeur mini et maxi, tare, valeur de PEAK, opérations math.
Linéarisation: par l'interpolation linéaire sur 177 points
OM Bus: interface de communication pour la gestion à distance des appareils
OM Link: Interface de communication pour Commande, Réglage et Mise à jour des appareils, microUSB
Chien de garde: RAZ après 20 ms
Calibration: à 25°C et 40 % HR

ALARMES

Nombre de sortie relais: 2...6
Type: digital réglable dans le menu, temps de réponse < 50 ms
Mode d'hystérésis: limite de commutation, bande d'hystérésis „Lim ±1/2Hys.“ et le temps (±99,9 s), qui déterminent le délai de commutation
Mode de - jusqu'à: intervalle d'allumage et d'extinction
Mode Dosage: Correction mode Jetée
Mode Erreur: Limites réglables pour signaler les dépassements (supérieur ou inférieur)
Sortie: 2...6x Form C Relais (250 VAC/30 VDC, 3 A);
 2...6x collecteur ouvert (30 VDC/100 mA)
Sortie Prêt: indication d'état prêt (Alimentation on, Error)
 1x collecteur ouvert (30 VDC/100 mA)

SORTIES DE DONNÉES

Nombre de sortie de données: 1..2
Protocole: ASCII, MODBUS RTU, PROFIBUS DP
Format des données: 8 bit + pas de parité + 1 bit d'arrêt (ASCII)
Vitesse: 600...230 400 Baud
 9 600 Baud...12 Mbaud (PROFIBUS)
RS 232/RS 485: isolée, adressage (max. 31 appareils/RS485)
USB: Non isolée, communication bidirectionnelle
Ethernet: 100 Base - TTX (Arrive prochainement), TCP/IP Modbus (Slave)

SORTIE ANALOGIQUE

Nombre d'entrée de sorties: 1..4
Type: isolée, programmable avec résolution 16 bits, le type et la gamme sont réglable dans le menu
Non linéarité: 0,1% de la gamme
TC: 15 ppm/°C
Vitesse: temps de réponse changement de valeur < 1 ms
Gammes: 0...2/5/10 V, ±10 V, 0...5 mA, 0/4...20 mA
 (comp. < 600 Ω/12 V)

ALIMENTATION

Gamme: 10...30 V AC/DC, ±10 %, PF≥0,4, I_{LTP} < 40 A/1 ms, isolée
 80...250 V AC/DC, ±10 %, PF≥0,4, I_{LTP} < 40 A/1 ms, isolée
Consommation: < 9,4 W/9,2 VA
 L'alimentation est protégée par un fusible à l'intérieur de l'appareil.

MECHANICAL PROPERTIES

Matériel: PA 66, non inflammable UL 94 V-1, bleu
Dimensions: 35 x 98 x 113 mm (l x h x p)
Installation: pour rail DIN 35 mm de large

CONDITIONS D'UTILISATION

Raccordement: connecteur à vis débrochable, section < 1,5/2,5 mm²
Période de stabilisation: 5 minutes après mise sous tension
Température utilisation: -20°...60°C
Température stockage: -20°...80°C
Etanchéité: IP20
Sécurité électrique: EN 61010-1, A2
Caractéristiques diélectrique: 4 kVAC après 1 min. entre l'alimentation et l'entrée
 2,5kVAC après 1 min de test entre l'alimentation et la Sortie Analogique/de Données
 4 kVAC après 1 min. entre l'alimentation et la sortie relais
 2,5 kVAC après 1 de test entre l'Entrée et la Sortie Analogique/ de Données
 2,5 kVAC après 1 min de test entre les Entrées
Résistance d'isolement: pour degré de pollution II, cat. II.
 Alimentation, entrée, sortie, PN > 600 V (BI), 300 V (DI)
EMC: EN 61326-1 (Zone industrielle)
Capacité sismique: IEC 980:1993, par. 6

BI - Isolation de base, DI - Isolation double

RACCORDEMENT

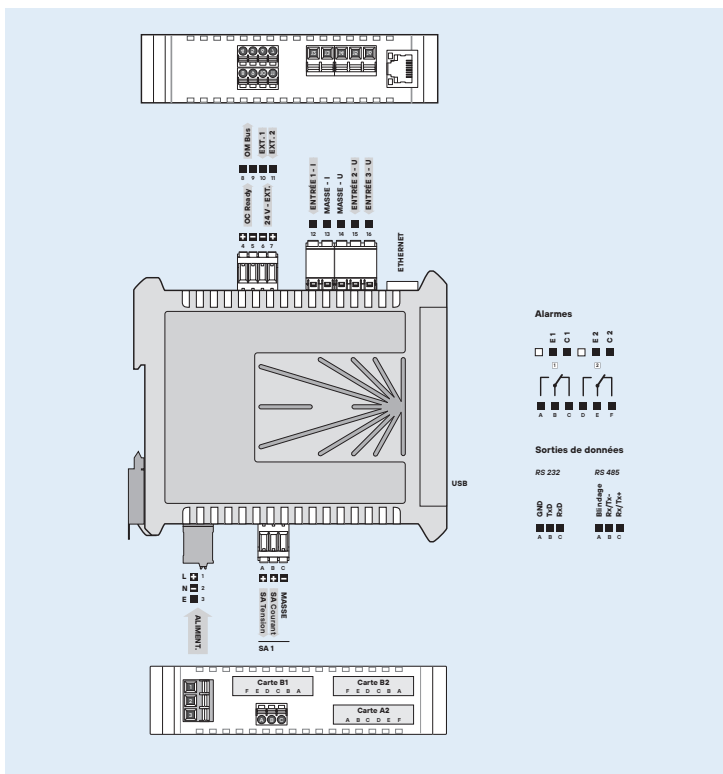

SPÉCIFICATION DU CODE DE COMMANDE

OMX 103PWR	-	-	-	-	-	-	-	-	-
Alimentation	10...30 VDC/24 VAC	0							
	80...250 V AC/DC	1							
Sortie analogique	non	0							
	oui	1							
Carte A2	non		0						
	Alarmes - 2x relais		1						
	Alarmes - 2x collecteur ouverts		2						
	Sortie analogique		3						
	RS 232		4						
	RS 485		5						
	Profibus		6						
Carte B1	non		0						
	Alarmes - 2x relais		1						
	Alarmes - 2x collecteur ouverts		2						
	Sortie analogique		3						
Carte B2	non		0						
	Alarmes - 2x relais		1						
	Alarmes - 2x collecteur ouverts		2						
	Sortie analogique		3						
	RS 232		4						
	RS 485		5						
Ethernet - TCP/IP Modbus	non					0			
	ano					1			
Enregistrement des données mesurées	non						0		
	oui						1		
Autre	version client, ne remplissez pas								00

La version de base de l'appareil est indiqué en caractères gras

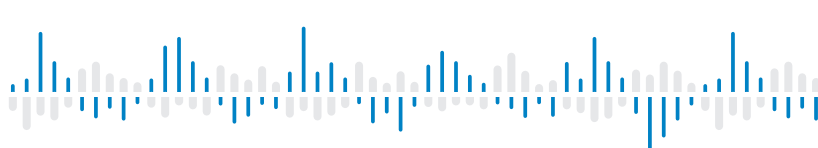

OMX 103UQC



Les OMX 103 sont des Convertisseur/Isolateur programmables montages sur rail DIN conçu pour une grande polyvalence et un confort d'utilisation tout en conservant prix raisonnable.

Le modèle OMX103UQC est un afficheur multi fonction Compteur/Fréquencemètre/Chronomètre, développé pour une efficacité maximale et pour le confort de l'utilisateur en gardant des prix attractif.

Le concept modulaire de l'appareil permet de n'importe quelle carte de sortie d'être installée dans l'un des 3 emplacements.

L'instrument est basé sur un microcontrôleur, ce qui garantit la bonne précision et stabilité.

Affichage des données mesurées, réglage plus facile et fonction claire, équipé en standard d'un écran LCD rétroéclairé.

CONVERTISSEUR/ISOLATEUR ENTRÉE UNIVERSELLE

- Compteur/Fréquencemètre/Horloge/Chronomètre
- 0,1 Hz...1 MHz; UP/DW Compteur, Quadrature
- 3x Emplacements de carte de sortie
- OM bus, Summa
- Séparation galvanique: 2,5 kVAC
- Alimentation 10...30 V AC/DC; 80...250 V AC/DC
- Option
Alarmes • Sortie communication • Enregistrement des mesures.

OMX 103UQC

COMPTEUR UNIVERSEL DEUX VOIES

COMMANDE

L'appareil est mis au point et commandé par deux touches, positionnées en face avant de l'appareil. Tous les réglages de l'appareil peuvent être réalisés par 3 types de programmations.

LE MENU LIGHT est protégé par un code numérique optionnel Et ne contient que les postes nécessaires pour le réglage de l'appareil.

LE MENU PROFI est protégé par un code numérique optionnel et contient le réglage entier de l'appareil.

LE MENU USER peut contenir des postes arbitraires, choisis dans le menu de programmation (LIGHT/PROFI) auxquels on donne la permission (voir ou modifier). L'accès est libre, sans le mot de passe.

L'appareil est équipé en standard de l'interface OMLink et USB qui permet de modifier le programme et de sauvegarder tous les réglages de l'appareil ainsi que mettre à jour le software interne de l'appareil. Le programme est destiné également à la projection et archivage des valeurs mesurées sur plusieurs appareils.

Tous les réglages sont sauvegardés dans la mémoire EEPROM (ils restent en mémoire en cas de coupure secteur).

Les unités de mesure peuvent être visualisées sur l'écran.

OPTIONS

LES ALARMES sont affectées à la surveillance de 2 à 6 valeurs limites avec Sortie Relais. En tant qu'utilisateur, vous pouvez sélectionner le mode de limite: LIMIT/DOSAGE/DE-JUSQU'A. Les limites ont une hystérésis réglable dans la gamme de l'Affichage ainsi qu'un temps d'enclenchement réglable de 0...99,9 s. Le dépassement des limites prédéfinies est signalé par une LED et par la mise en marche du relais.

LES SORTIES COMMUNICATIONS sont, pour la transmission de la mesure pour la répétition d'affichage ou encore directement dans les systèmes de contrôle. Type isolées RS232 et RS485 avec le Protocole ASCII/PROFIBUS. (Type, et gamme) et LAN.

ENREGISTREMENT DES MESURES est basé sur une horloge interne. Il est approprié dans les cas où il est nécessaire d'enregistrer les valeurs mesurées. Deux modes d'acquisition peuvent être utilisés. FAST est conçu pour une acquisition rapide (stockage de 40 enregistrements /s) jusqu'à 8 000 enregistrements. Le second mode RTC, où les données d'enregistrement sont régies en temps réel avec stockage des données dans une période de temps et vitesse d'acquisition configurable. Jusqu'à 266 000 valeurs peuvent être stockées dans la mémoire de l'instrument. La transmission des données dans le PC se fait via une interface série RS232/485 et le logiciel OM Link.

LES FONCTIONS EN STANDARD

AFFICHEUR PROGRAMMABLE

Entrée: NPN, PNP, sur contact, Quadrature, ligne

Mode mesure: Compteur/Fréquencemètre meter/UP-DW Compteur + Fréquence/compteur for Quadrature + Fréquence

Calibration: coef de calibration, peut être défini dans le menu indépendamment pour chaque voie

Voie de mesure: A et B, sur une ou deux entrées, deux fonctions indépendantes peuvent être effectuées (Compteur et Fréquence)

Base de temps: 0,05/0,5/1/2/5/10/20 s /1/2/5/10/15 min

SORTIE ANALOGIQUE

Type: isolée, programmable avec résolution max de 16 bits, Vitesse < 1 ms

Gamme: 0...2/5/10 V, ±10 V, 0...5 mA, 0/4...20 mA

EXCITATION CAPTEUR

Gamme: 5/10/12/24 VDC, isolée

FONCTION

Linéarisation: courbe de linéarisation en 177 points (uniquement avec OM Link)

Tare: conçus pour réinitialiser l'affichage à zéro lors de dérive du signal d'entrée

Valeur min./max.: enregistrement des valeurs min/max atteinte pendant la mesure

Valeur de PEAK: affiche la valeur maximale ou minimale

Opérations mathématique: polynôme, 1/x, logarithme, exponentiel, carré, racine carrée, sin x

Présélection: mise à valeur de présélection différente de Zéro lors d'une réinitialisation

Valeur de présélection : valeur à partir de laquelle débute le comptage

Cumul totalisation: cumul de plusieurs totalisation

Sauvegarde de l'heure: L'heure continue d'être mesurée, même si l'alimentation est coupée. (L'affichage est éteint)

FILTRE NUMÉRIQUES

Constante de filtration: transmet le signal d'entrée jusqu'à 0,01...1 000 Hz

Flottant/Exp./Arithmétique moyenne: sur 2...30/100/100 mesures

Arrondi: réglage du filtre pour l'affichage

COMMANDE EXTÉRIEURE

Blocage: blocage de l'affichage

Verrouillage: blocage des touches

Tare: activation et tare RAZ

RAZ MM: RAZ min./max. valeur, remise à zéro du compteur

Départ/Arrêt: Chronomètre/heures

CARACTÉRISTIQUES TECHNIQUES

ENTRÉE

Nombre d'entrée	2
UQC Entrée	sélectionnable dans le menu sur contact, TTL, NPN/PNP, Line 5 V, 10 V, 12 V, 24 V, 30 V, les niveaux sont réglables dans le menu
Fréquen. d'entrée	0,1 Hz...1 MHz 0,1 Hz...100 kHz (Mode DUTY) 0,1 Hz...500 kHz (Mode QUADR. a UP/DW)
Modes Mesure	SINGLE Compteur/Fréquencemètre DUTY Rapport cyclique QUADR Compteur/Fréquencemètre - Quadrature UP - DW UP - DW Compteur/Fréquencemètre - mesures sur les entrées A (UP), B (DW) et peut afficher des Nombres/Fréquence TIME Chronomètre RTC Horloge
Base de temps	0,05 / 0,5 / 1 / 2 / 5 / 10 / 20 s 1 / 2 / 5 / 10 / 15 min
Constante Calibr.	0,00001...999999
Présélection	0...999999
Constante de filtration	off 100 / 200 / 500 / 1000 Hz 10 / 20 / 45 / 55 / 65 Hz 0,01 / 0,02 / 0,05 / 1 Hz
Fonction	Présélection Cumul totalisation Réglage unique de la valeur initiale Sauvegarde de l'heure (Horloge/Chronomètre) Fonction Mathématique entre les voies
Ext. entrées	2 entrées, sur contact/24 V Les fonctions suivantes peuvent être assignées OFF/HLD./B.PA./TRA./TR.B/C.T.A/C.T.B / C.M.M./SUMA/C.SUM./SAV./LOC.

AFFICHAGE

Affichage: -99...999
LCD avec rétro-éclairage, 2x 3 caractères + 2x description (3 caractères)
Description: deuxième ligne et la quatrième de l'écran LCD peuvent être utilisés pour la description de la quantité mesurée
Virgule: réglable dans le menu

PRÉCISION DE L'APPAREIL

TC: 50 ppm/°C
Précision: ±0,05% de la gamme + 1 chiffres (fréquence)
Surcharge possible: 2x; 10x (t < 30 ms)
Filtre digital: moyenne exp./flottante/arithmétique, arrondi
Fonction: offset, valeur mini et maxi, tare, valeur de PEAK, opérations math.
Linéarisation: par interpolation linéaire sur 177 points
OM Bus: interface de communication pour la gestion à distance des appareils
OM Link: Interface de communication pour Commande, Réglage et Mise à jour des appareils, microUSB
Chien de garde: RAZ après 20 ms
Calibration: à 25°C et 40 % HR

ALARMES

Nombre de sortie relais: 2...6
Type: digital réglable dans le menu, temps de réponse < 50 ms
Mode d'hystérésis: limite de commutation, bande d'hystérésis „Lim ±1/2Hys.“ et le temps (±99,9 s), qui déterminent le délai de commutation
Mode 'de - jusqu'à': intervalle d'allumage et d'extinction
Mode Dosage: Correction mode Jetée
Mode Erreur - Limites réglables pour signaler les dépassements (supérieur ou inférieur)
Sortie: 2...6x Form C Relais (250 VAC/30 VDC, 3 A);
2...6x collecteur ouvert (30 VDC/100 mA)
Sortie Prêt: indication d'état prêt (Alimentation on, Error)
1x collecteur ouvert (30 VDC/100 mA)

SORTIES DE DONNÉES

Nombre de sortie de données: 1..2
Protocole: ASCII, MODBUS RTU, PROFIBUS DP
Format des données: 8 bit + pas de parité + 1 bit d'arrêt (ASCII)
Vitesse: 600...230 400 Baud
9 600 Baud...12 Mbaud (PROFIBUS)
RS 232/RS 485: isolée, adressage (max. 31 appareils/RS485)
USB: Non isolée, communication bidirectionnelle
Ethernet: 100 Base - TTX (Arrive prochainement), TCP/IP Modbus (Slave)

SORTIE ANALOGIQUE

Nombre d'entrée de sorties: 1..4
Type: isolée, programmable avec résolution 16 bits, le type et la gamme sont réglable dans le menu
Non linéarité: 0,1% de la gamme
TC: 15 ppm/°C
Vitesse: temps de réponse changement de valeur < 1 ms
Gammes: 0...2/5/10 V, ±10 V, 0...5 mA, 0/4...20 mA (comp. < 600 Ω/12 V)

EXCITATION CAPTEUR

Fixe: 5 VDC/1,5 V, 10/12/24 VDC/3 V, isolée

ALIMENTATION

Gamme: 10...30 V AC/DC, ±10 %, PF ≥ 0,4, I_{SP} < 40 A/1 ms, isolée
80...250 V AC/DC, ±10 %, PF ≥ 0,4, I_{SP} < 40 A/1 ms, isolée
Consommation: < 9,4 W/9,2 VA
L'alimentation est protégée par un fusible à l'intérieur de l'appareil.

MECHANICAL PROPERTIES

Matériel: PA 66, non inflammable UL 94 V-1, bleu
Dimensions: 35 x 98 x 113 mm (l x h x p)
Installation: pour rail DIN 35 mm de large

CONDITIONS D'UTILISATION

Raccordement: connecteur à vis débrochable, section < 1,5/2,5 mm²
Période de stabilisation: 5 minutes après mise sous tension
Température utilisation: -20°...60°C
Température stockage: -20°...80°C
Étanchéité: IP20
Sécurité électrique: EN 61010-1, A2
Caractéristiques diélectrique: 4 kVAC après 1 min. entre l'alimentation et l'entrée
2,5kVAC après 1 min de test entre l'alimentation et la Sortie Analogique/de Données
4 kVAC après 1 min. entre l'alimentation et la sortie relais
2,5 kVAC après 1 de test entre l'Entrée et la Sortie Analogique/ de Données
2,5 kVAC après 1 min de test entre les Entrées
Résistance d'isolement: pour degré de pollution II, cat. II.
Alimentation, entrée, sortie, PN > 600 V (BI), 300 V (DI)
EMC: EN 61326-1 (Zone industrielle)
Capacité sismique: IEC 980: 1993, par. 6

BI - Isolation de base, DI - Isolation double

RACCORDEMENT

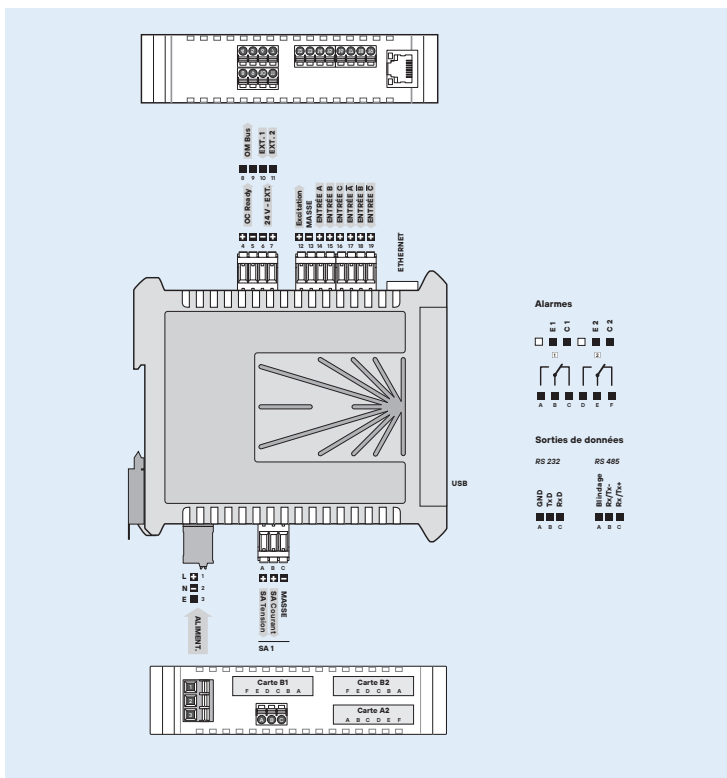

SPÉCIFICATION DU CODE DE COMMANDE

OMX 103UQC

		0	1						
Alimentation	10...30 VDC/24 VAC	0							
	80...250 V AC/DC	1							
Sortie analogique	non	0							
	oui	1							
Carte A2	non		0						
	Alarmes - 2x relais		1						
	Alarmes - 2x collecteur ouverts		2						
	Sortie analogique		3						
	RS 232		4						
	RS 485		5						
	Profibus		6						
Carte B1	non		0						
	Alarmes - 2x relais		1						
	Alarmes - 2x collecteur ouverts		2						
	Sortie analogique		3						
Carte B2	non		0						
	Alarmes - 2x relais		1						
	Alarmes - 2x collecteur ouverts		2						
	Sortie analogique		3						
	RS 232		4						
	RS 485		5						
Ethernet - TCP/IP Modbus	non				0				
	oui				1				
Enregistrement des données mesurées	non						0		
	oui						1		
Autre	version client, ne remplissez pas								00

La version de base de l'appareil est indiqué en caractères gras

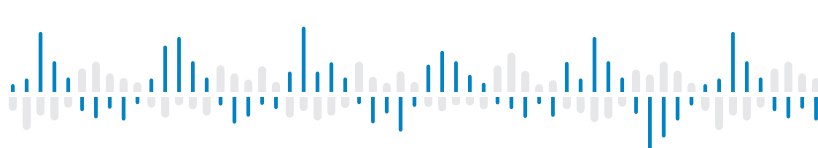

OMX 333DC



Les modèles de la gamme OMX 333 sont des convertisseurs de signaux programmables montage rail DIN.

L OMX 333DC est conçu pour les mesures de tension et courant continue élevée, et est facilement réglable dans le menu de l'instrument.

Cette gamme de convertisseur est basé sur un microcontrôleur mono puce 16 bits A/D et convertisseur D/A, qui offre une grande précision, une stabilité et une facilité d'utilisation.

CONVERTISSEUR/ISOLATEUR ISOLÉE V/A DC

- Gamme: $\pm 0,5/\pm 1/\pm 5$ A
 $\pm 25/\pm 50/\pm 100/\pm 200/\pm 400$ V
- Sortie: 0/4...20 mA/0...5 mA/0...2/5/10 V/ ± 10 V
- Filtre digital, Tare, Linéarisation
- Séparation galvanique: 2,5 kVAC
- Alimentation 10...30 VDC/24 VAC
- Option
Alarmes • Sortie communication

OMX 333DC
DC VOLTMÈTRE ET AMPÈREMÈTRE

COMMANDE

Ce convertisseur peut être configuré par deux boutons-poussoirs et un commutateur DIP situé sur le panneau avant. Lorsque des changements fréquents de réglages sont nécessaires, nous recommandons l'utilisation de l'interface OM Link, qui, avec son logiciel gratuit, permet la modification et le stockage de tous les réglages du convertisseur et aussi le téléchargement de firmware (avec OM Ling câble) à partir d'un PC.

Le Software susmentionné peut également être utilisé pour la visualisation et l'archivage des valeurs de mesure à partir d'un certain nombre de instruments via la liaison RS 485.

Tous les paramètres sont stockés dans la mémoire EEPROM (sauvegardés en cas de coupure d'alimentation).

OPTION

DEUX ALARMES sont affectées à la surveillance de deux valeurs limites avec une sortie relais. Les limites ont une hystérésis réglable dans la gamme de l'affichage ainsi que le temps d'enclenchement réglable de 0...99,9 s. Le dépassement des limites prédéfinies est signalée par une LED et par la mise en marche du relais concerné.

LES SORTIES DE DONNÉES conviennent à la transmission de données mesurées en raison de leur rapidité et de leur précision. Utilisé pour un affichage ultérieur ou directement aux systèmes de commande. Le type RS485 isolé avec le protocole ASCII.

LES FONCTIONS EN STANDARD

PROGRAMMABLE ENTRÉE

Réglage: manuel, la sortie analogique configurable peut être affectée à n'importe quelle valeur du signal d'entrée mini et maxi

SORTIE ANALOGIQUE

Type: isolée, programmable avec résolution max de 16 bits, Vitesse < 0,2 ms
Gammes: 0...2/5/10 V/ ± 10 V, 0...5 mA/0/4...20 mA (comp. < 600 Ω)

FONCTION

Linéarisation: courbe de linéarisation en 25 points (uniquement avec OM Link)
Tare: conçus pour réinitialiser l'affichage à zéro lors de dérive du signal d'entrée

FILTRE NUMÉRIQUES

Moyenne exponentielle: sur 2...100 mesures
Arrondi: réglage du filtre pour l'affichage

COMMANDE EXTÉRIEURE

Blocage: blocage de l'affichage
Verrouillage: blocage des touches
Tare: activation et tare RAZ

CARACTÉRISTIQUES TECHNIQUES

ENTRÉE

Nombre d'entrée	1			
DC	Gamme	sélectionnable dans le menu		
		±0,5 A	< 15 mV	Entrée 5
		±1 A	< 30 mV	Entrée 5
		±5 A	< 150 mV	Entrée 5
		±25 V	10 MΩ	Entrée 1
		±50 V	10 MΩ	Entrée 1
		±100 V	10 MΩ	Entrée 1
		±200 V	10 MΩ	Entrée 1
±400 V	10 MΩ	Entrée 1		
Entrées externes	1 Entrée, sur contact			
	Les fonctions suivantes peuvent être assignées			
	OFF	entrée off		
	HLD.	blocage d'affichage/indicateur		
	LOCK	blocage des touches		
	TAR.	activation de la tare		

PRÉCISION DE L'APPAREIL

TC: 50 ppm/°C
 Précision: ±0,15% de la gamme (pour 20 m/s)
 Vitesse: 0,5...80 mesure/s
 Surcharge possible: 2x; 10x (t < 30 ms) - non pour > 200 V et 5 A
 Filtre digital: moyenne exponentielle, arrondi
 Fonction: Tare
 Linéarisation: par l'interpolation linéaire sur 25 points
 OM Link: Interface de communication pour Commande, Réglage et Mise à jour des appareils
 Chien de garde: RAZ après 500 ms
 Calibration: à 25°C et 40 % HR

ALARMES

Type: digital réglable dans le menu, temps de réponse < 50 ms
 Mode d'hystérésis: limite de commutation, bande d'hystérésis „Lim ±1/2Hys.“ et le temps (±99,9 s), qui détermine le délai de commutation Mode
 Mode PRET - Signale l'état de fonctionnement de l'appareil, relai ON > Tout est OK
 Mode Erreur - la commutation de sortie signale l'état d'erreur
 Sortie: 1...2x Form A Relais (250 VAC/30 VDC, 3 A);
 1...2x collecteur ouvert (30 VDC/100 mA)

SORTIES DE DONNÉES

Protocole: ASCII
 Format des données: 8 bit + pas de parité + 1 bit d'arrêt (ASCII)
 Vitesse: 600...230 400 Baud
 RS 485: isolée, adressage (max. 31 appareils)

SORTIE ANALOGIQUE

Type: isolée, programmable avec résolution 16 bits, le type et la gamme sont réglable dans le menu
 Non linéarité: 0,1% de la gamme
 TC: 15 ppm/°C
 Vitesse: temps de réponse changement de valeur < 1 ms
 Gammes: 0...2/5/10 V, ±10 V, 0...5 mA, 0/4...20 mA (comp. < 600 Ω/12 V)
 Ondulation: 5 mV ondulation résiduelle à la tension de sortie de 10 V

ALIMENTATION

Gamme: 10...30 VDC/24 VAC, ±10 %, PF ≥ 0,4, I_{STP} < 40 A/1 ms, isolée
 Consommation: < 2 W/2 VA

CARACTÉRISTIQUES MÉCANIQUES

Matériel: PA 66, non inflammable UL 94 V0, bleu
 Dimensions: 25 x 79 x 90,5 (l x h x p)
 Installation: pour rail DIN 35 mm de large

CONDITIONS D'UTILISATION

Raccordement: connecteur à vis débrochable, section < 1,5 mm²
 Période de stabilisation: 5 minutes après mise sous tension
 Température utilisation: -20°...60°C
 Température stockage: -20°...80°C
 Étanchéité: IP20
 Sécurité électrique: EN 61010-1, A2
 Caractéristiques diélectrique: 2,5 kVAC après 1 min. entre l'alimentation et l'entrée et sortie
 Résistance d'isolement: pour degré de pollution II, cat. II.
 alimentation > 550 V (BI), 255 V (DI)
 EMC: EN 61326-1 (Zone industrielle)

BI - Isolation de base, DI - Isolation double

RACCORDEMENT

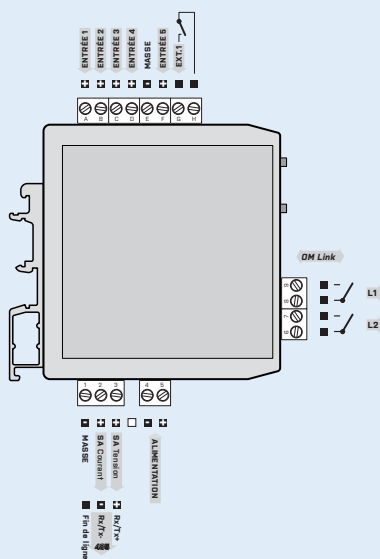

SPÉCIFICATION DU CODE DE COMMANDE

OMX 333DC

- [] - []

Alarmes	non	0	
	1x relais (Form A)	1	
	2x relais (Form A)	2	
	1x collecteur ouvert	3	
	2x collecteur ouvert	4	
Sortie	non	0	
	Analogique	1	
	RS 485	2	
Autre	version client, ne remplissez pas		00

La version de base de l'appareil est indiqué en caractères gras

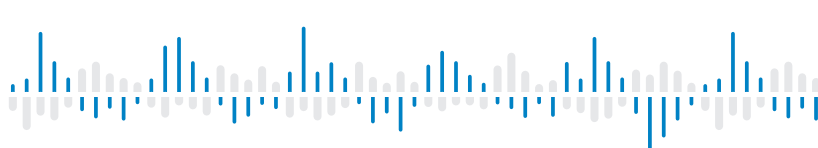

OMX 333PWR



Les modèles de la gamme OMX 333 sont des convertisseurs de signaux programmables montage rail DIN.

L'OMX 333PWR est Convertisseur/Isolateur de puissance V-A alternatif. L'instrument mesure tension, courant, puissance active et avec calcul également de la puissance apparente et du cos fi.

L'instrument est basé sur un microcontrôleur à puce unique, RMC vrai et Convertisseur N / A, qui offre une grande précision, une stabilité et une facilité d'utilisation

CONVERTISSEUR/ISOLATEUR DE PUISSANCE/N/A AC

- Gamme: 0...1 / 2,5 / 5 A; 0...60 / 150 / 300 mV
0...10 / 120 / 250 / 450V
- Sortie: 0/4...20 mA/0...5 mA/0...2/5/10 V/±10 V
- Filtre digital, Tare
- Séparation galvanique: 2,5 kVAC
- Alimentation 10...30 VDC/24 VAC
- Option
Alarmes • Sortie communication

OMX 333PWR

AC VOLTMÈTRE ET AMPÈREMÈTRE
AC ANALYSEUR DE PUISSANCE

COMMANDE

Ce convertisseur peut être configuré par deux boutons-poussoirs et un commutateur DIP situé sur le panneau avant. Lorsque des changements fréquents de réglages sont nécessaires, nous recommandons l'utilisation de l'interface OM Link, qui, avec son logiciel gratuit, permet la modification et le stockage de tous les réglages du convertisseur et aussi le téléchargement de firmware (avec OM Ling câble) à partir d'un PC.

Le Software susmentionné peut également être utilisé pour la visualisation et l'archivage des valeurs de mesure à partir d'un certain nombre de instruments via la liaison RS 485.

Tous les paramètres sont stockés dans la mémoire EEPROM (sauvegardés en cas de coupure d'alimentation).

OPTION

DEUX ALARMES sont affectées à la surveillance de deux valeurs limites avec une sortie relais. Les limites ont une hystérésis réglable dans la gamme de l'affichage ainsi que le temps d'enclenchement réglable de 0...99,9 s. Le dépassement des limites prédéfinies est signalée par une LED et par la mise en marche du relais concerné.

LES SORTIES DE DONNÉES conviennent à la transmission de données mesurées en raison de leur rapidité et de leur précision. Utilisé pour un affichage ultérieur ou directement aux systèmes de commande. Le type RS485 isolé avec le protocole ASCII.

LES FONCTIONS EN STANDARD

PROGRAMMABLE ENTRÉE

Réglage: manuel, la sortie analogique configurable peut être affectée à n'importe quelle valeur du signal d'entrée mini et maxi

Gamme de mesure: réglable dans le menu

Modes de mesure: tension (Vrms), courant (Arms), puissance active (W) et avec le calcul puissance apparente (S) et facteur de puissance (cos fi)

SORTIE ANALOGIQUE

Type: isolée, programmable avec résolution max de 16 bits, Vitesse < 0,2 ms

Gammes: 0...2/5/10 V/±10 V, 0...5 mA/0/4...20 mA (comp. < 600 Ω)

FONCTION

Linéarisation: courbe de linéarisation en 25 points (uniquement avec OM Link)

FILTRE NUMÉRIQUES

Moyenne exponentielle: sur 2...100 mesures

Arrondi: réglage du filtre pour l'affichage

COMMANDE EXTÉRIEURE

Blocage: blocage de l'affichage

Verrouillage: blocage des touches

Tare: activation et tare RAZ

CARACTÉRISTIQUES TECHNIQUES

ENTRÉE

Nombre d'entrée	2		
PWR Gamme	sélectionnable dans le menu		
	0...60 mV	21 kOhm	Entrée 5
	0...150 mV	21 kOhm	Entrée 5
	0...300 mV	1,2 kOhm	Entrée 5
	0...1 A	< 150 mV	Entrée 5
	0...2,5 A	< 150 mV	Entrée 5
	0...5 A	< 150 mV	Entrée 5
	0...10 V	152 kOhm	Entrée 3
	0...120 V	930 kOhm	Entrée 1
	0...250 V	730 kOhm	Entrée 3
0...450 V	930 kOhm	Entrée 1	
Fréquen. d'entrée	0...400 Hz pour amplitude jusqu'à 8 V		
Modes de Mesure	Tensions (V rms)		
	Courant (A rms)		
	Puissance active (P)		
avec calculs			
Puissance Apparente/Active (S)			
Facteur de Puissance (cos φ)			
Entrées externes	1 Entrée, sur contact		
	Les fonctions suivantes peuvent être assignées		
	OFF	entrée off	
	HLD.	blocage d'affichage/indicateur	
	LOCK	blocage des touches	
	TAR.	activation de la tare	

PRÉCISION DE L'APPAREIL

TC: 50 ppm/°C
 Précision: ±0,3% de la gamme
 Vitesse: 0,5...5 mesure/s
 Surcharge possible: 2x; 10x (t < 30 ms) - non pour > 200 V et 5 A
 Filtre digital: moyenne exponentielle, arrondi
 Fonction: Tare
 Linéarisation: par l'interpolation linéaire sur 25 points
 OM Link: Interface de communication pour Commande, Réglage et Mise à jour des appareils
 Chien de garde: RAZ après 500 ms
 Calibration: à 25°C et 40 % HR

ALARMES

Type: digital réglable dans le menu, temps de réponse < 50 ms
 Mode d'hystérésis: limite de commutation, bande d'hystérésis „Lim ±1/2Hys.“ et le temps (±99,9 s), qui détermine le délai de commutation Mode
 Mode PRET - Signale l'état de fonctionnement de l'appareil, relai ON > Tout est OK
 Mode Erreur - la commutation de sortie signale l'état d'erreur
 Sortie: 1...2x Form A Relais (250 VAC/30 VDC, 3 A);
 1...2x collecteur ouvert (30 VDC/100 mA)

SORTIES DE DONNÉES

Protocole: ASCII
 Format des données: 8 bit + pas de parité + 1 bit d'arrêt (ASCII)
 Vitesse: 600...230 400 Baud
 RS 485: isolée, adressage (max. 31 appareils)

SORTIE ANALOGIQUE

Type: isolée, programmable avec résolution 16 bits, le type et la gamme sont réglable dans le menu
 Non linéarité: 0,1% de la gamme
 TC: 15 ppm/°C
 Vitesse: temps de réponse changement de valeur < 1 ms
 Gammes: 0...2/5/10 V, ±10 V, 0...5 mA, 0/4...20 mA
 (comp. < 600 Ω/12 V)
 Ondulation: 5 mV ondulation résiduelle à la tension de sortie de 10 V

ALIMENTATION

Gamme: 10...30 VDC/24 VAC, ±10 %, PF ≥ 0,4, I_{STP} < 40 A/1 ms, isolée
 Consommation: < 2 W/2 VA

CARACTÉRISTIQUES MÉCANIQUES

Matériel: PA 66, non inflammable UL 94 V0, bleu
 Dimensions: 25 x 79 x 90,5 (l x h x p)
 Installation: pour rail DIN 35 mm de large

CONDITIONS D'UTILISATION

Raccordement: connecteur à vis débrochable, section < 1,5 mm²
 Période de stabilisation: 5 minutes après mise sous tension
 Température utilisation: -20°...60°C
 Température stockage: -20°...80°C
 Étanchéité: IP20
 Sécurité électrique: EN 61010-1, A2
 Caractéristiques diélectrique: 2,5 kVAC après 1 min. entre l'alimentation et l'entrée et sortie
 Résistance d'isolement: pour degré de pollution II, cat. II, alimentation > 550 V (BI), 255 V (DI)
 EMC: EN 61326-1 (Zone industrielle)

BI - Isolation de base, DI - Isolation double

RACCORDEMENT

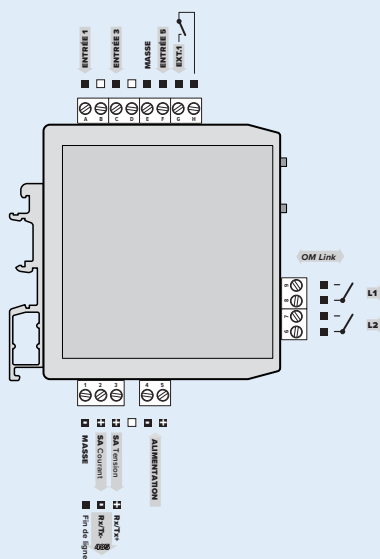

SPÉCIFICATION DU CODE DE COMMANDE

OMX 333PWR

- [] [] [] [] - []

Gamme tension	0...10 V/120 V 0...250 V/450 V	S			
Gamme Courant	0...60 mV/300 mV 0...1 A/2,5 A/5 A	U			
Alarmes	non 1x relais (Form A) 2x relais (Form A) 1x collecteur ouvert 2x collecteur ouvert	K	P		
Sortie	non Analogique RS 485			0 1 2	
Autre	version client, ne remplissez pas				00

La version de base de l'appareil est indiquée en caractères gras

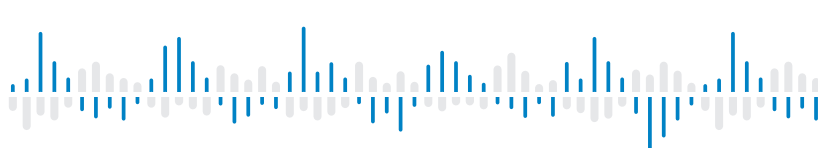

OMX 333UNI

Les modèles de la gamme OMX 333 sont des convertisseurs de signaux programmables montage rail DIN.

L'OMX 333UNI est un Convertisseur/Isolateur avec une configuration de 8 différents type d'entrée, facilement configurable dans le menu de l'appareil.

Cette gamme de convertisseur est basé sur un microcontrôleur mono puce 16 bits A/D et convertisseur D/A, qui offre une grande précision, une stabilité et une facilité d'utilisation.



CONVERTISSEUR/ISOLATEUR UNIVERSEL

- Entrée universelle (DC, PM, RTD, T/C, DU)
- Sortie: 0/4...20 mA/0...5 mA/0...2/5/10 V/±10 V
- Filtre digital, Tare, Linéarisation
- Séparation galvanique: 2,5 kVAC
- Alimentation 10...30 VDC/24 VAC
- Option
Alarmes • Sortie communication

OMX 333UNI

DC VOLTMÈTRE ET AMPÈREMÈTRE

PROCESS

OHMMÈTRE

THERMOMETRE POUR Pt/Cu/Ni/THERMOCOUPLE

CAPTEUR POTENTIOMETRIQUE LINEAIRE

COMMANDE

Ce convertisseur peut être configuré par deux boutons-poussoirs et un commutateur DIP situé sur le panneau avant. Lorsque des changements fréquents de réglages sont nécessaires, nous recommandons l'utilisation de l'interface OM Link, qui, avec son logiciel gratuit, permet la modification et le stockage de tous les réglages du convertisseur et aussi le téléchargement de firmware (avec OM Ling câble) à partir d'un PC.

Le Software susmentionné peut également être utilisé pour la visualisation et l'archivage des valeurs de mesure à partir d'un certain nombre de instruments via la liaison RS 485.

Tous les paramètres sont stockés dans la mémoire EEPROM (sauvegardés en cas de coupure d'alimentation).

OPTION

DEUX ALARMES sont affectées à la surveillance de deux valeurs limites avec une sortie relais. Les limites ont une hystérésis réglable dans la gamme de l'affichage ainsi que le temps d'enclenchement réglable de 0...99,9 s. Le dépassement des limites prédéfinies est signalée par une LED et par la mise en marche du relais concerné.

LES SORTIES DE DONNÉES conviennent à la transmission de données mesurées en raison de leur rapidité et de leur précision. Utilisé pour un affichage ultérieur ou directement aux systèmes de commande. Le type RS485 isolé avec le protocole ASCII.

LES FONCTIONS EN STANDARD

PROGRAMMABLE ENTRÉE

Réglage: manuel, la sortie analogique configurable peut être affectée à n'importe quelle valeur du signal d'entrée mini et maxi

SORTIE ANALOGIQUE

Type: isolée, programmable avec résolution max de 16 bits, Vitesse < 0,2 ms
Gammes: 0...2/5/10 V/±10 V, 0...5 mA/0/4...20 mA (comp. < 600 Ω)

COMPENSATION

De ligne (RTD, OHM): automatique (fil 3- et 4-) ou manuel dans le menu (fil 2-)

Sondes (RTD): raccordement intérieur (résistance de la conduite dans la tête de mesure)

Soudure froide (T/C): manuel ou automatique, dans le menu il est possible de sélectionner le type de thermocouple et la compensation de soudure froide, qui est ajustable ou automatique

FONCTION

Linéarisation: courbe de linéarisation en 25 points (uniquement avec OM Link)

Tare: conçus pour réinitialiser l'affichage à zéro lors de dérive du signal d'entrée

FILTRE NUMÉRIQUES

Moyenne exponentielle: sur 2...100 mesures

Arrondi: réglage du filtre pour l'affichage

COMMANDE EXTÉRIEURE

Blocage: blocage de l'affichage

Verrouillage: blocage des touches

Tare: activation et tare RAZ

CARACTÉRISTIQUES TECHNIQUES

ENTRÉE

Nombre d'entrée	1		
DC Gamme	sélectionnable dans le menu		
	±90 mA	< 200 mV	Entrée 5
	±180 mA	< 200 mV	Entrée 5
	±30 mV	> 10 MΩ	Entrée 3
	±60 mV	> 10MΩ	Entrée 3
	±1000 mV	> 100 MΩ	Entrée 3
	±20 V	125 MΩ	Entrée 1
	±40 V	125 MΩ	Entrée 1
	±80 V	125 MΩ	Entrée 1
PM Gamme	sélectionnable dans le menu		
	±20 mA	< 200 mV	Entrée 5
	4...20 mA	< 200 mV	Entrée 5
	±2 V	1 MΩ	Entrée 1
	±5 V	1 MΩ	Entrée 1
	±10 V	1 MΩ	Entrée 1
OHM Gamme	sélectionnable dans le menu avec changement de gamme automatique		
	0...100 Ω		
	0...300 Ω		
	0...1,5kΩ		
	0...3 kΩ		
	0...24 kΩ		
	0...30 kΩ (Seulement pour raccordem. 2 ou 4 fils)		
Connexion	2, 3 ou 4 fils		
Pt Type	sélectionnable dans le menu		
	EU > 100/500/1 000 Ω, 3 850 ppm/°C	-50°...450°C	
	US > 100 Ω, 3 920 ppm/°C	-50°...450°C	
	RU > 50 Ω, 3 910 ppm/°C	-200°...1 100°C	
	RU > 100 Ω, 3 910 ppm/°C	-200°...450°C	
Connexion	2, 3 ou 4 fils		
Ni Type	sélectionnable dans le menu		
	Ni 1 000/10 000, 5 000 ppm/°C	-50°...250°C	
	Ni 1 000/10 000, 6 180 ppm/°C	-50°...250°C	
Connexion	2, 3 ou 4 fils		
Cu Type	sélectionnable dans le menu		
	Cu 50/100, 4 260 ppm/°C	-50°...200°C	
	Cu 50/100, 4 280 ppm/°C	-200°...200°C	
Connexion	2, 3 ou 4 fils		
T/C Type	sélectionnable dans le menu		
	J (Fe-CuNi)	-200°...900°C	
	K (NiCr-Ni)	-200°...1 300°C	
	T (Cu-CuNi)	-200°...400°C	
	E (NiCr-CuNi)	-200°...690°C	
	B (PtRh30-PtRh6)	300°...1 820°C	
	S (PtRh10-Pt)	-50°...1 760°C	
	R (Pt13Rh-Pt)	-50°...1 740°C	
	N (Omegalloy)	-200°...1 300°C	
	L (Fe-CuNi)	-200°...900°C	

DU Alimentat. potent. linéaire	2,5 VDC/6 mA, Potentiomètre linéaire >500 Ω
Entrées externes	1 Entrée, sur contact
	Les fonctions suivantes peuvent être assignées
	OFF entrée off
	HLD. blocage d'affichage/indicateur
	LOCK blocage des touches
	TAR. activation de la tare

PRÉCISION DE L'APPAREIL

TC: 50 ppm/°C
Précision: ±0,15% de la gamme (pour 20 m/s)
 ±0,3% de la gamme **T/C**
Précision de la soudure froide: ±1,5°C
Vitesse: 0,5...100 mesure/s
Surcharge possible: 2x; 10x (t < 30 ms)
Filtere digital: moyenne exponentielle, arrondi
Fonction: Tare
Linéarisation (DC, PM, DU): par l'interpolation linéaire sur 25 points
OM Link: Interface de communication pour Commande, Réglage et Mise à jour des appareils
Chien de garde: RAZ après 20 ms
Calibration: à 25°C et 40 % HR

ALARMES

Type: digital réglable dans le menu, temps de réponse < 50 ms
Mode d'hystérésis: limite de commutation, bande d'hystérésis „Lim ±1/2Hys.“ et le temps (±99,9 s), qui déterminent le délai de commutation
Mode PRET - Signale l'état de fonctionnement de l'appareil, relai ON > Tout est OK
Mode Erreur - la commutation de sortie signale l'état d'erreur
Sortie: 1..2x Form A Relais (250 VAC/30 VDC, 3 A);
 1...2x collecteur ouvert (30 VDC/100 mA)

SORTIES DE DONNÉES

Protocole: ASCII
Format des données: 8 bit + pas de parité + 1 bit d'arrêt (ASCII)
Vitesse: 600...230 400 Baud
RS 485: isolée, adressage (max. 31 appareils)

SORTIE ANALOGIQUE

Type: isolée, programmable avec résolution 16 bits, le type et la gamme sont réglable dans le menu
Non linéarité: 0,1% de la gamme
TC: 15 ppm/°C
Vitesse: temps de réponse changement de valeur < 1 ms
Gammes: 0...2/5/10 V, ±10 V, 0...5 mA, 0/4...20 mA (comp. < 600 Ω/12 V)
Ondulation: 5 mV ondulation résiduelle à la tension de sortie de 10 V

ALIMENTATION

Gamme: 10...30 VDC/24 VAC, ±10 %, PF ≥ 0,4, I_{BTIP} < 40 A/1 ms, isolée
Consommation: < 2 W/2 VA

CARACTÉRISTIQUES MECANIQUES

Matériel: PA 66, non inflammable UL 94 V0, bleu
Dimensions: 25 x 79 x 90,5 (l x h x p)
Installation: pour rail DIN 35 mm de large

CONDITIONS D'UTILISATION

Raccordement: connecteur à vis débrochable, section < 1,5 mm²
Période de stabilisation: 5 minutes après mise sous tension
Température utilisation: -20°...60°C
Température stockage: -20°...80°C
Etanchéité: IP20
Sécurité électrique: EN 61010-1, A2
Caractéristiques diélectrique: 2,5 kVAC après 1 min. entre l'alimentation et l'entrée et sortie
Résistance d'isolement: pour degré de pollution II, cat. II, alimentation > 550 V (BI), 255 V (DI)
EMC: EN 61326-1 (Zone industrielle)

BI - Isolation de base, DI - Isolation double

RACCORDEMENT

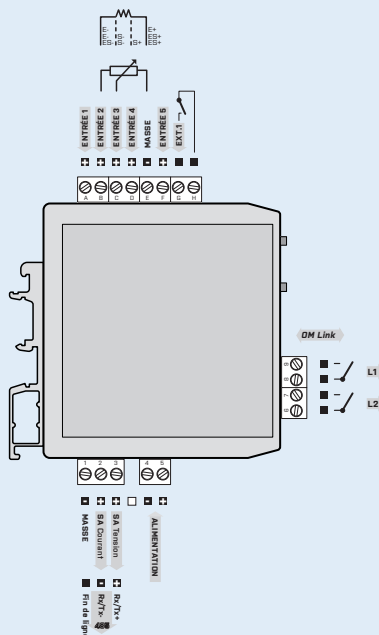

SPÉCIFICATION DU CODE DE COMMANDE

OMX 333UNI

- [] - []

Alarmes	non	0 0
	1x relais (Form A)	1 1
	2x relais (Form A)	2 2
	1x collecteur ouvert	3 3
	2x collecteur ouvert	4 4
Sortie	non	0
	Analogique	1
	RS 485	2
Autre	version client, ne remplissez pas	00

La version de base de l'appareil est indiquée en caractères gras

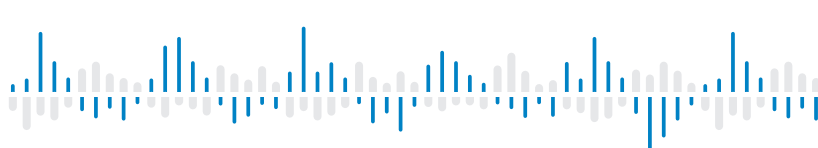

OMX 333UQC



Les modèles de la gamme OMX 333 sont des convertisseurs de signaux programmables montage rail DIN.

L'OMX 333UQC est un Convertisseur/Isolateur - Compteur/Fréquencemètre/Chronomètre/Horloge, réglable dans le menu de l'appareil.

L'indicateur est basé sur un microcontrôleur à puce unique, qui garantit une bonne Précision, stabilité et facilité de commande de l'instrument.

COMPTEUR CONVERTISSEUR/ISOLATEUR ISOLÉE

- Compteur/Fréquencemètre/Horloge/Chronomètre
- Sortie: 0/4...20 mA/0...5 mA/0...2/5/10 V/±10 V
- Filtre digital, Tare, Linéarisation, Cumul Totalisation
- Séparation galvanique: 2,5 kVAC
- Alimentation 10...30 VDC/24 VAC
- Option
Alarmes • Sortie communication

OMX 333UQC
COMPTEUR UNIVERSEL

COMMANDE

Ce convertisseur peut être configuré par deux boutons-poussoirs et un commutateur DIP situé sur le panneau avant. Lorsque des changements fréquents de réglages sont nécessaires, nous recommandons l'utilisation de l'interface OM Link, qui, avec son logiciel gratuit, permet la modification et le stockage de tous les réglages du convertisseur et aussi le téléchargement de firmware (avec OM Ling câble) à partir d'un PC.

Le Software susmentionné peut également être utilisé pour la visualisation et l'archivage des valeurs de mesure à partir d'un certain nombre de instruments via la liaison RS 485.

Tous les paramètres sont stockés dans la mémoire EEPROM (sauvegardés en cas de coupure d'alimentation).

OPTION

DEUX ALARMES sont affectées à la surveillance de deux valeurs limites avec une sortie relais. Les limites ont une hystérésis réglable dans la gamme de l'affichage ainsi que le temps d'enclenchement réglable de 0...99,9 s. Le dépassement des limites prédéfinies est signalée par une LED et par la mise en marche du relais concerné.

LES SORTIES DE DONNÉES conviennent à la transmission de données mesurées en raison de leur rapidité et de leur précision. Utilisé pour un affichage ultérieur ou directement aux systèmes de commande. Le type RS485 isolé avec le protocole ASCII.

LES FONCTIONS EN STANDARD

PROGRAMMABLE ENTRÉE

Réglage: mode Compteur/Fréquencemètre avec coefficient de calibration et base de temps réglables

SORTIE ANALOGIQUE

Type: isolée, programmable avec résolution max de 16 bits, Vitesse < 0,2 ms
Gammes: 0...2/5/10 V/±10 V, 0...5 mA/0/4...20 mA (comp. < 600 Ω)

FONCTION

Linéarisation: courbe de linéarisation en 25 points (uniquement avec OM Link)

Tare: conçus pour réinitialiser l'affichage à zéro lors de dérive du signal d'entrée

Présélection: mise à valeur de présélection différente de Zéro lors d'une réinitialisation

FILTRE NUMÉRIQUES

Moyenne exponentielle: sur 2...100 mesures

Arrondi: réglage du filtre pour l'affichage

Constante de filtration: transmet le signal d'entrée jusqu'à 5...1 000 Hz

COMMANDE EXTÉRIEURE

Blocage: blocage de l'affichage

Verrouillage: blocage des touches

Tare: activation et tare RAZ

RAZ: remise à zéro du compteur

CARACTÉRISTIQUES TECHNIQUES

ENTRÉE

Nombre d'entrée	2
UQC Entrée	sélectionnable dans le menu sur contact, TTL, NPN/PNP 0...30/300 V, les niveaux sont réglables dans le menu (9,7 / 14,4 / 19,2 / 23,9 / 28,7 / 33,5 / 38,3 V) ou automatic
Fréquen. d'entrée	0,1 Hz...50 kHz (Mode SINGLE) 0,1 Hz...20 kHz (Mode UP/DW) 0,1 Hz...20 kHz (Mode QUADR) 0,1 Hz...20 kHz (Mode QUADR. - fréquence) 0,1 Hz...10 kHz (Mode QUADR. - compteur) (pour cycle de service 50%)
Modes Mesure	SINGLE Compteur/Fréquencemètre QUADR Compteur/Fréquencemètre - Quadrature UP/DW UP/DW Compteur/Fréquencemètre - mesures sur les entrées A, B (direction) et peut afficher des Nombres/Fréquence UP - DW UP - DW Compteur/Fréquencemètre - mesures sur les entrées A (UP), B (DW) et peut afficher des Nombres/Fréquence TIME Chronomètre RTC Horloge
Base de temps	0,5/1/5/10 s
Constante Multipl.	0,00001...999999
Constante de Division	0,00001...999999
Présélection	0...999999
Constante de filtration	0/5/40/100/1000 Hz vous permet de définir la fréquence maximale valide en cours de traitement
Fonction	Présélection Cumul totalisation Sauvegarde de l'heure (Horloge/Chronomètre)
Entrées externes	1 Entrée, sur contact Les fonctions suivantes peuvent être assignées OFF entrée off HLD. blocage d'affichage/indicateur LOCK blocage des touches TAR. activation de la tare CLEAR RAZ Affichage CLR.ST. Remise à zéro compteur/chronomètre et pré-réglage CLS.SUM. somme réinitialiser

PRÉCISION DE L'APPAREIL

TC: 50 ppm/°C
Précision: ±0,01% de la gamme
Vitesse: 0,5...100 mesure/s
Surcharge possible: 2x; 10x (t < 30 ms)
Filtre digital: moyenne exponentielle, arrondi, 1/fréquence, measurement to full speed (division constant)
Fonction: Tare
Linéarisation: par l'interpolation linéaire sur 25 points
OM Link: Interface de communication pour Commande, Réglage et Mise à jour des appareils
Chien de garde: RAZ après 500 ms
Calibration: à 25°C et 40% HR

ALARMES

Type: digital réglable dans le menu, temps de réponse < 50 ms
Mode d'hystérésis: limite de commutation, bande d'hystérésis, Lim ±1/2Hys. et le temps (±99,9 s), qui déterminent le délai de commutation
Mode C-Puls - RAZ Automatique du compteur à la valeur fixée
Mode Once - La limite est active une seule fois, pour l'éteindre le compteur doit être effacé
Mode On Run - La sortie est active quand le chronomètre est en marche
Sortie: 1..2x Form A Relais (250 VAC/30 VDC, 3 A);
1..2x collecteur ouvert (30 VDC/100 mA)

SORTIES DE DONNÉES

Protocole: ASCII
Format des données: 8 bit + pas de parité + 1 bit d'arrêt (ASCII)
Vitesse: 600...230 400 Baud
RS 485: isolée, adressage (max. 31 appareils)

SORTIE ANALOGIQUE

Type: isolée, programmable avec résolution 16 bits, le type et la gamme sont réglable dans le menu
Non linéarité: 0,1% de la gamme
TC: 15 ppm/°C
Vitesse: temps de réponse changement de valeur < 1 ms
Gammes: 0...2/5/10 V, ±10 V, 0...5 mA, 0/4...20 mA (comp. < 600 Ω/12 V)
Ondulation: 5 mV ondulation résiduelle à la tension de sortie de 10 V

ALIMENTATION

Gamme: 10...30 VDC/24 VAC, ±10%, PF ≥ 0,4, I_{STP} < 40 A/1 ms
10...30 VDC/24 VAC, ±10%, PF ≥ 0,4, I_{STP} < 40 A/1 ms, isolée
Consommation: < 2 W/2 VA

CARACTÉRISTIQUES MECANIQUES

Matériel: PA 66, non inflammable UL 94 V0, bleu
Dimensions: 25 x 79 x 90,5 (l x h x p)
Installation: pour rail DIN 35 mm de large

CONDITIONS D'UTILISATION

Raccordement: connecteur à vis débrochable, section < 1,5 mm²
Période de stabilisation: 5 minutes après mise sous tension
Température utilisation: -20°...60°C
Température stockage: -20°...80°C
Etanchéité: IP20
Sécurité électrique: EN 61010-1, A2
Caractéristiques diélectrique: 2,5 kVAC après 1 min. entre l'alimentation et l'entrée et sortie
Résistance d'isolement: pour degré de pollution II, cat. II.
alimentation > 550 V (BI), 255 V (DI)
EMC: EN 61326-1 (Zone industrielle)

BI - Isolation de base, DI - Isolation double

RACCORDEMENT

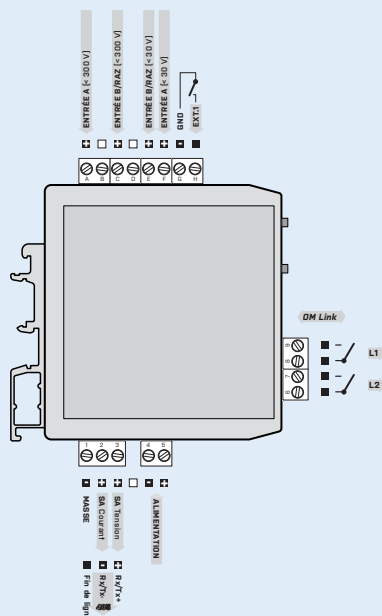

SPÉCIFICATION DU CODE DE COMMANDE

OMX 333UQC

- [] [] [] - []

Alimentation	10...30 VDC/24 VAC 10...30 VDC/24 VAC, isolée	0 1		
Alarmes	non	0		
	1x relais (Form A)	1		
	2x relais (Form A)	2		
	1x collecteur ouvert	3		
Sortie	2x collecteur ouvert	4		
	non	0		
Autre	Analogique	1		
	RS 485	2		
Autre	version client, ne remplissez pas			00

La version de base de l'appareil est indiquée en caractères gras

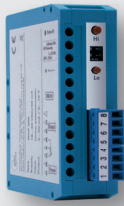

OMX 380PM



Les modèles de la série OMX 380 sont des convertisseurs rapides de signaux (7500Hz), programmables, montage rail Din, avec fonction Apprentissage

L'OMX 380PM est un Convertisseur/Isolateur, réglable dans le menu.

L'instrument est basé sur un micro contrôleur avec un convertisseur A/N 24bits et N/A 16 bits, qui lui assure une grande précision, une stabilité et une utilisation facile.

COVERTISSEUR/ISOLATEUR ISOLÉE RAPIDE

- Entrée: 0...20 mA/4...20 mA/0...10 V
- Sortie: 4...20 mA/0...10 V/±10 V
- Vitesse jusqu'à 7 500 m./s
- Filtre digital, Tare, Apprentissage
- Séparation galvanique: 2,5 kVAC
- Alimentation 18...30 VDC/24 VAC
- Option
Excitation Capteur • Sortie communication

OMX 380PM PROCESS

COMMANDE

L'instrument est défini et contrôlé par deux touches de contrôle situés sur le panneau avant. Le type du signal de sortie et l'accès au mode apprentissage est réalisé par un commutateur à l'arrière.

Équipé en standard de l'interface OMLINK, qui permet la modification et le chargement de tous les paramètres de l'instrument, ainsi que d'effectuer des mises à jour du firmware.

Tous les paramètres sont stockés dans la mémoire EEPROM (sauvegardés en cas de coupure d'alimentation).

OPTION

EXCITATION CAPTEUR pour l'alimentation des capteurs et des transmetteurs avec une valeur fixe de 15 ou 24 V

LES SORTIES DE DONNÉES sont convenables, grâce à leur rapidité et précision, à la transmission des valeurs données mesurées à la projection ou bien dans les systèmes régulateurs. Le type RS485 isolés avec le protocole ASCII.

LES FONCTIONS EN STANDARD

PROGRAMMABLE ENTRÉE

Sélection: gamme de mesure

Apprentissage: mode d'étalonnage semi-automatique de l'entrée des deux valeurs limites d'affichage.

SORTIE ANALOGIQUE

Type: isolée, programmable avec une résolution de 16 bits, Vitesse < 0,2 ms

Gamme: 0...10 V, ±10 V, 4...20 mA

EXCITATION CAPTEUR

Fixe: 15 VDC ou 24 VDC

FONCTION

Tare: conçus pour réinitialiser l'affichage à zéro lors de dérive du signal d'entrée

Tare Fixe: Tare prédéfini

FILTRE NUMÉRIQUES

Moyenne flottante: sur 2...30 mesures

Moyenne exponentielle: sur 2...100 mesures

Moyenne arithmétique: sur 2...100 mesures

COMMANDE EXTÉRIEURE

Blocage: blocage de l'affichage

Verrouillage: blocage des touches

Tare: activation et tare RAZ

CARACTÉRISTIQUES TECHNIQUES

ENTRÉE

Nombre d'entrée	1		
PM Gamme	sélectionnable dans le menu		
	0...20 mA	< 200 mV	Entrée I
	4...20 mA	< 200 mV	Entrée I
	0...10 V	1 MΩ	Entrée U
Ext. entrées	2 Entrées, sur contact		
	Les fonctions suivantes peuvent être assignées		
	OFF	entrée off	
	HLD.	blocage d'affichage/indicateur	
	TAR.	activation de la tare	
	CL.TAR.	tare RAZ	

PRÉCISION DE L'APPAREIL

TC: 10 ppm/°C
 Précision: $\pm 0,01\%$ de la gamme
 $\pm 0,03\%$ de la gamme
 Vitesse: 25...7 500 mesure/s
 Surcharge possible: 2x; 10x (t < 30 ms)
 Filtre digital: moyenne exp./flottante/arithmétique.
 Fonction: Apprentissage, Tare
 OM Link: Interface de communication pour Commande, Réglage et Mise à jour des appareils
 Chien de garde: RAZ après 400 ms
 Calibration: à 25°C et 40 % HR

PM (U)
 PM (I)

SORTIES DE DONNÉES

Type: RS 485
 Protocole: ASCII, MESSBUS, MODBUS RTU
 Format des données: 8 bit + pas de parité + 1 bit d'arrêt
 Vitesse: 600...230 400 Baud
 Addressing: ASCII - max. 31 appareils
 MODBUS - max. 246 appareils

SORTIE ANALOGIQUE

Type: isolée, programmable avec résolution de 16bits, le type et la gamme sont configurables dans le menu
 Non linéarité: 0,024% de la gamme
 TC: 10 ppm/°C
 Vitesse: temps de réponse changement de valeur < 0,2 ms
 Gammes: 0...10 V, ± 10 V, 4...20 mA (comp. < 600 Ω)
 Ondulation: 5 mV ondulation résiduelle à la tension de sortie de 10 V

EXCITATION CAPTEUR

Fixe: 15 VDC/40 mA; 24 VDC/40 mA

ALIMENTATION

Gamme: 10...30 VDC/24 VAC, $\pm 10\%$, PF $\geq 0,4$, $I_{STP} < 40$ A/1 ms
 10...30 VDC/24 VAC, $\pm 10\%$, PF $\geq 0,4$, $I_{STP} < 40$ A/1 ms, isolée
 Consommation: < 2,5 W/2,3 VA

CARACTÉRISTIQUES MECANIQUES

Matériel: PA 66, non inflammable UL 94 V0, bleu
 Dimensions: 25 x 79 x 90,5 (l x h x p)
 Installation: pour rail DIN 35 mm de large

CONDITIONS D'UTILISATION

Raccordement: connecteur à vis débrochable, section < 1,5 mm²
 Période de stabilisation: 5 minutes après mise sous tension
 Température utilisation: -20°...60°C
 Température stockage: -20°...80°C
 Etanchéité: IP20
 Sécurité électrique: EN 61010-1, A2
 Caractéristiques diélectrique: 2,5 kVAC après 1 min. entre l'alimentation et l'entrée
 2,5 kVAC après 1 min. entre l'alimentation, RSxxx, sortie analogique
 2,5 kVAC après 1 min. entre l'entrée, RSxxx, sortie analogique
 Résistance d'isolement: pour degré de pollution II, cat. II.
 alimentation > 550 V (BI), 255 V (DI)
 EMC: EN 61326-1 (Zone industrielle)

BI - Isolation de base, DI - Isolation double

RACCORDEMENT

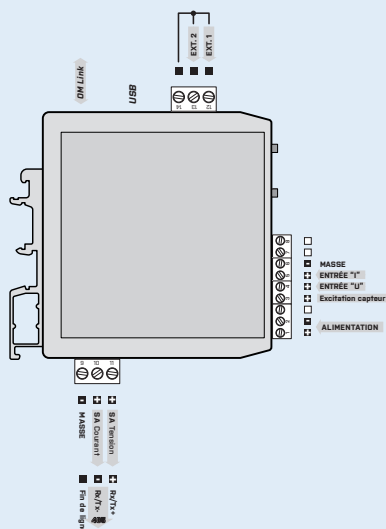

SPÉCIFICATION DU CODE DE COMMANDE

OMX 380PM

- [] [] [] - []

Alimentation	18...30 VDC	0		
	10...30 VDC, isolée	1		
Sortie	Analogique	1		
	Données - RS485	2		
	Données - RS485/Modbus	3		
Excitation Capteur	15 VDC		0	
	24 VDC		1	
Autre	version client, ne remplissez pas			00

La version de base de l'appareil est indiqué en caractères gras



CONVERTISSEUR/ISOLATEUR ISOLÉE RAPIDE

- Entrée for linear potentiometers
- Sortie: 4...20 mA/0...10 V/±10 V
- Vitesse jusqu'à 7 500 m./s
- Filtre digital, Tare, Apprentissage
- Séparation galvanique: 2,5 kVAC
- Alimentation 18...30 VDC/24 VAC
- Option
Sortie communication

COMMANDE

L'instrument est défini et contrôlé par deux touches de contrôle situés sur le panneau avant. Le type du signal de sortie et l'accès au mode apprentissage est réalisé par un commutateur à l'arrière.

Équipé en standard de l'interface OMLINK, qui permet la modification et le chargement de tous les paramètres de l'instrument, ainsi que d'effectuer des mises à jour du firmware.

Tous les paramètres sont stockés dans la mémoire EEPROM (sauvegardés en cas de coupure d'alimentation).

OPTION

LES SORTIES DE DONNÉES sont convenables, grâce à leur rapidité et précision, à la transmission des valeurs données mesurées à la projection ou bien dans les systèmes régulateurs. Le type RS485 isolé avec le protocole ASCII.

OMX 380DU



Les modèles de la série OMX 380 sont des convertisseurs rapides de signaux (7500Hz), programmables, montage rail Din, avec fonction Apprentissage.

L'OMX 380DU est un Convertisseur/Isolateur pour Capteur Potentiométrique Linéaire.

L'instrument est basé sur un micro contrôleur avec un convertisseur A/N 24bits et N/A 16 bits, qui lui assure une grande précision, une stabilité et une utilisation facile.

OMX 380DU

CAPTEUR POTENTIOMETRIQUE LINEAIRE

LES FONCTIONS EN STANDARD

PROGRAMMABLE ENTRÉE

Apprentissage: mode d'étalonnage semi-automatique de l'entrée des deux valeurs limites d'affichage.

SORTIE ANALOGIQUE

Type: isolée, programmable avec une résolution de 16 bits, Vitesse < 0,2 ms
Gamme: 0...10 V, ±10 V, 4...20 mA

FONCTION

Tare: conçus pour réinitialiser l'affichage à zéro lors de dérive du signal d'entrée

FILTRE NUMÉRIQUES

Moyenne flottante: sur 2...30 mesures
Moyenne exponentielle: sur 2...100 mesures
Moyenne arithmétique: sur 2...100 mesures

COMMANDE EXTÉRIEURE

Blocage: blocage de l'affichage
Verrouillage: blocage des touches
Tare: activation et tare RAZ

CARACTÉRISTIQUES TECHNIQUES

ENTRÉE

Nombre d'entrée	1
DU Alimentat. potent. linéaire	2,5 VDC/6 mA, Potentiomètre linéaire >500 Ω
Ext. entrées	2 Entrées, sur contact
Les fonctions suivantes peuvent être assignées	
OFF	entrée off
HLD.	blocage d'affichage/indicateur
TAR.	activation de la tare
CL.TAR.	tare RAZ

PRÉCISION DE L'APPAREIL

TC: 10 ppm/°C
 Précision: ±0,01% de la gamme
 Vitesse: 25...7 500 mesure/s
 Filtre digital: moyenne exp./flottante/arithmétique.
 Fonction: Apprentissage, Tare
 OM Link: Interface de communication pour Commande, Réglage et Mise à jour des appareils
 Chien de garde: RAZ après 400 ms
 Calibration: à 25°C et 40 % HR

SORTIES DE DONNÉES

Type: RS 485
 Protocole: ASCII, MESSBUS, MODBUS RTU
 Format des données: 8 bit + pas de parité + 1 bit d'arrêt
 Vitesse: 600...230 400 Baud
 Addressing: ASCII - max. 31 appareils
 MODBUS - max. 246 appareils

SORTIE ANALOGIQUE

Type: isolée, programmable avec résolution de 16bits, le type et la gamme sont configurable dans le menu
 Non linéarité: 0,024% de la gamme
 TC: 10 ppm/°C
 Vitesse: temps de réponse changement de valeur < 0,2 ms
 Gammes: 0...10 V, ±10 V, 4...20 mA (comp. < 600 Ω)
 Ondulation: 5 mV ondulation résiduelle à la tension de sortie de 10 V

ALIMENTATION

Gamme: 10...30 VDC/24 VAC, ±10 %, PF≥ 0,4, I_{STP} < 40 A/1 ms
 10...30 VDC/24 VAC, ±10 %, PF≥ 0,4, I_{STP} < 40 A/1 ms, isolée
 Consommation: < 2 W/1,8 VA

CARACTÉRISTIQUES MECANIQUES

Matériel: PA 66, non inflammable UL 94 V0, bleu
 Dimensions: 25 x 79 x 90,5 (l x h x p)
 Installation: pour rail DIN 35 mm de large

CONDITIONS D'UTILISATION

Raccordement: connecteur à vis débrochable, section < 1,5 mm²
 Période de stabilisation: 5 minutes après mise sous tension
 Température utilisation: -20°...60°C
 Température stockage: -20°...80°C
 Etanchéité: IP20
 Sécurité électrique: EN 61010-1, A2
 Caractéristiques diélectrique: 2,5 kVAC après 1 min. entre l'alimentation et l'entrée
 2,5 kVAC après 1 min. entre l'alimentation, RSxxx, sortie analogique
 2,5 kVAC après 1 min. entre l'entrée, RSxxx, sortie analogique
 Résistance d'isolement: pour degré de pollution II, cat. II, alimentation > 550 V (B), 255 V (D)
 EMC: EN 61326-1 (Zone industrielle)

BI - Isolation de base, DI - Isolation double

RACCORDEMENT

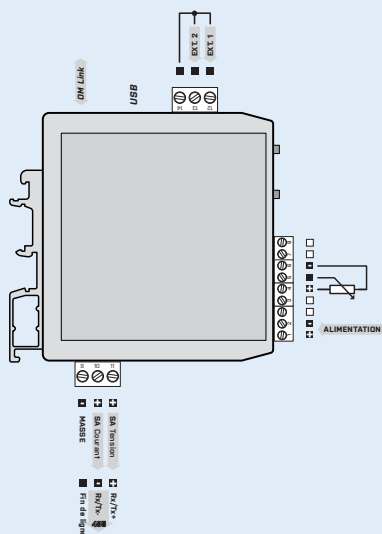

SPÉCIFICATION DU CODE DE COMMANDE

OMX 380DU

- -

Alimentation	18...30 VDC 10...30 VDC, isolée	0 1	
Sortie	Sortie analogique Données - RS485 Données - RS485/Modbus	1 2 3	
Autre	version client, ne remplissez pas		00

La version de base de l'appareil est indiqué en caractères gras

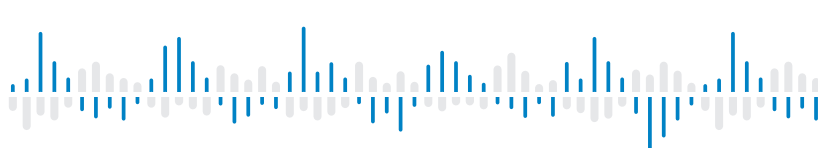

OMX 380T



Les modèles de la série OMX 380 sont des convertisseurs rapides de signaux (7500Hz), programmables, montage rail Din, avec fonction Apprentissage.

L'OMX 380T est un Convertisseur/Isolateur pour Capteur Pont de Jauge.

L'instrument est basé sur un micro contrôleur avec un convertisseur A/N 24bits et N/A 16 bits, qui lui assure une grande précision, une stabilité et une utilisation facile.

COVERTISSEUR/ISOLATEUR ISOLÉE RAPIDE

- Entrée Pont de Jauge
- Sortie: 4...20 mA/0...10 V/±10 V
- Vitesse jusqu'à 7 500 m./s
- Filtre digital, Tare, Apprentissage
- Strain gauge excitation
- Séparation galvanique: 2,5 kVAC
- Alimentation 18...30 VDC/24 VAC
- Option
Sortie communication

OMX 380T
TRANSMITTER FOR STRAIN GAUGES

COMMANDE

L'instrument est défini et contrôlé par deux touches de contrôle situés sur le panneau avant. Le type du signal de sortie et l'accès au mode apprentissage est réalisé par un commutateur à l'arrière.

Équipé en standard de l'interface OMLINK, qui permet la modification et le chargement de tous les paramètres de l'instrument, ainsi que d'effectuer des mises à jour du firmware.

Tous les paramètres sont stockés dans la mémoire EEPROM (sauvegardés en cas de coupure d'alimentation).

OPTION

LES SORTIES DE DONNÉES sont convenables, grâce à leur rapidité et précision, à la transmission des valeurs données mesurées à la projection ou bien dans les systèmes régulateurs. Le type RS485 isolé avec le protocole ASCII.

LES FONCTIONS EN STANDARD

PROGRAMMABLE ENTRÉE

Sélection: gamme de mesure

Apprentissage: mode d'étalonnage semi-automatique de l'entrée des deux valeurs limites d'affichage.

SORTIE ANALOGIQUE

Type: isolée, programmable avec une résolution de 16 bits, Vitesse < 0,2 ms

Gamme: 0...10 V, ±10 V, 4...20 mA

EXCITATION

Fixe: 10 VDC, charge ≥ 80 Ω

FONCTION

Tare: conçus pour réinitialiser l'affichage à zéro lors de dérive du signal d'entrée

Tare Fixe: Tare prédéfini

FILTRE NUMÉRIQUES

Moyenne flottante: sur 2...30 mesures

Moyenne exponentielle: sur 2...100 mesures

Moyenne arithmétique: sur 2...100 mesures

COMMANDE EXTÉRIEURE

Blocage: blocage de l'affichage

Verrouillage: blocage des touches

Tare: activation et tare RAZ

CARACTÉRISTIQUES TECHNIQUES

ENTRÉE

Nombre d'entrée	1
T Gamme	sélectionnable dans le menu 1..4 mV/V 2..8 mV/V 4..16 mV/V
Excitation Capteur	10 VDC, charge $\geq 80 \Omega$
Connexion	6 fils
Ext. entrées	2 Entrées, sur contact Les fonctions suivantes peuvent être assignées OFF entrée off HLD. blocage d'affichage/indicateur TAR. activation de la tare CL.TAR. tare RAZ

PRÉCISION DE L'APPAREIL

TC: 10 ppm/°C
 Précision: $\pm 0,025\%$ de la gamme
 Vitesse: 1 000...7 500 mesure/s
 Surcharge possible: 2x 10x (t < 30 ms)
 Filtre digital: moyenne exp./flottante/arithmétique.
 Fonction: Apprentissage, Tare
 OM Link: Interface de communication pour Commande, Réglage et Mise à jour des appareils
 Chien de garde: RAZ après 400 ms
 Calibration: à 25°C et 40 % HR

SORTIES DE DONNÉES

Type: RS 485
 Protocole: ASCII, MESSBUS, MODBUS RTU
 Format des données: 8 bit + pas de parité + 1 bit d'arrêt
 Vitesse: 600...230 400 Baud
 Addressing: ASCII - max. 31 appareils
 MODBUS - max. 246 appareils

SORTIE ANALOGIQUE

Type: isolée, programmable avec résolution de 16bits, le type et la gamme sont configurable dans le menu
 Non linéarité: 0,024% de la gamme
 TC: 10 ppm/°C
 Vitesse: temps de réponse changement de valeur < 0,2 ms
 Gammes: 0...10 V, ± 10 V, 4...20 mA (comp. < 600 Ω)
 Ondulation: 5 mV ondulation résiduelle à la tension de sortie de 10 V

ALIMENTATION

Gamme: 10...30 VDC/24 VAC, $\pm 10\%$, PF $\geq 0,4$, $I_{LTP} < 40$ A/1 ms
 10...30 VDC/24 VAC, $\pm 10\%$, PF $\geq 0,4$, $I_{LTP} < 40$ A/1 ms, isolée
 Consommation: < 2,5 W/2,3 VA

CARACTÉRISTIQUES MECANIQUES

Matériel: PA 66, non inflammable UL 94 V0, bleu
 Dimensions: 25 x 79 x 90,5 (l x h x p)
 Installation: pour rail DIN 35 mm de large

CONDITIONS D'UTILISATION

Raccordement: connecteur à vis débrochable, section < 1,5 mm²
 Période de stabilisation: 5 minutes après mise sous tension
 Température utilisation: -20°...60°C
 Température stockage: -20°...80°C
 Etanchéité: IP20
 Sécurité électrique: EN 61010-1, A2
 Caractéristiques diélectrique: 2,5 kVAC après 1 min. entre l'alimentation et l'entrée
 2,5 kVAC après 1 min. entre l'alimentation, RSxxx, sortie analogique
 2,5 kVAC après 1 min. entre l'entrée, RSxxx, sortie analogique
 Résistance d'isolement: pour degré de pollution II, cat. II.
 alimentation > 550 V (B), 255 V (D)
 EMC: EN 61326-1 (Zone industrielle)

BI - Isolation de base, DI - Isolation double

RACCORDEMENT

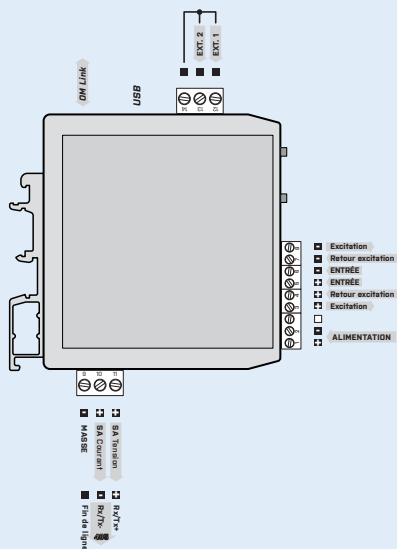

SPÉCIFICATION DU CODE DE COMMANDE

OMX 380T

- [] - []

Alimentation	18...30 VDC	0	
	10...30 VDC, isolée	1	
Sortie	Analogique	1	
	Données - RS485	2	
	Données - RS485/Modbus	3	
Autre	version client, ne remplissez pas		00

La version de base de l'appareil est indiqué en caractères gras

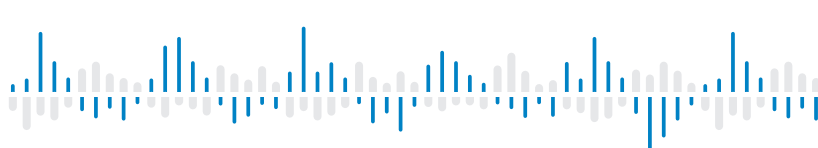

CONVERTISSEUR/ISOLATEUR PROFIBUS > RS485

- Séparation galvanique: 2,5 kVAC
- Alimentation 10...30 V AC/DC; 80...250 V AC/DC

COMMANDE

L'instrument est conçu pour le transfert de communication entre les instruments de la série OM xxx avec bus PROFIBUS sans aucun contrôle.

Sur le panneau avant du transmetteur, se trouve 4 diodes LED pour la signalisation de l'état de fonctionnement et de la communication en cours.

OMX PROFIBUS

Le transmetteur est conçu pour raccorder facilement et économiquement des instruments de la gamme ORBIT MERRET™ sur une ligne PROFIBUS. Un appareil peut contrôler jusqu'à 31 instruments via la ligne ASCII RS 485 avec le protocole de communication OMLINK.

A partir des instruments de la série OM xxx, jusqu'à 9 valeurs individuelles peuvent être définies pour le téléchargement (pour un instrument), tel que les statuts des limites. Une autre possibilité est d'afficher les valeurs et textes sur d'autres instruments.

OMX PROFIBUS
PROFIBUS DP/RS 485

CARACTÉRISTIQUES TECHNIQUES

INTERFACE PROFIBUS

PB	Entrée	EIA RS-485
	Protocole	PROFIBUS DP
	Vitesse	9,6 kBaud...12 MBaud
	Address	0...125, réglable dans l'appareil OM avec l'adresse 00
	Transfert de données	54B sur OM, 44B sur OM
	Modes	- Lecture valeurs + Réglages Limites - Affichage valeur flottante (Vrais)/LONG - Affichage texte - Envoie à L'OM les commandes ASCII
Nombre d'entrée particip.	< 32 < 126 en utilisant un répéteur	
Etat du transfert	4x LED signalétique	

INTERFACE RS 485

RS	Entrée	RS 485
	Protocole	OM ASCII - protocole d'entreprise modifié pour la connexion d'appareils OM
	Format	8 bit + pas de parité + 1 bit d'arrêt
	Vitesse	600...115 200 Baud
	Nombre d'entrée app. OM	< 32
	Vitesse	0,1...17 s + accord de temps de communication. à vitesse (def. 0,6s)

RACCORDEMENT

Cable	Type	ligne double torsadée blindée
	Resist.	caractéristiques de résistance 135...165 Ω
	Capacité	< 30 pF/m
	Diamètre	> 0,32 mm ²
	Distance	1200 m à Vitesse Baud 9,6 / 19,2 / 93,75 kBit/s 1000 m à Vitesse Baud 187,5 kBit/s 400 m à Vitesse Baud 500 kBit/s 200 m à Vitesse Baud 1500 kBit/s 100 m à Vitesse Baud 3 000/6 000/12 000 kBit/s
		La ligne en mouvement est autorisée jusqu'à la transmission d'une Vitesse max. de 1500 kBit/ s, pour une sécurité accrue à une Vitesse de transmission supérieure à 500 kBit / s devrait ne pas être utilisé.

ALIMENTATION

Gamme: 10...30 V AC/DC, ±10 %, PF ≥ 0,4, I_{STP} < 40 A/1 ms, isolée
80...250 V AC/DC, ±10 %, PF ≥ 0,4, I_{STP} < 40 A/1 ms, isolée
Consommation: < 1,5 W/1,5 VA

CARACTÉRISTIQUES MECANIQUES

Matériel: PA 66, non inflammable UL 94 V-I, bleu
Dimensions: 22 x 98 x 113 (l x h x p)
Installation: pour rail DIN 35 mm de large

CONDITIONS D'UTILISATION

Raccordement: connecteur à vis débrochable, section < 2,5 mm², 9-pin SUB-D (Canon)
Double ligne torsadée blindée avec caractères de résistance 135...165 Ω
Période de stabilisation: 5 minutes après mise sous tension
Température utilisation: -20°...60°C
Température stockage: -20°...85°C
Etanchéité: IP20
Sécurité électrique: EN 61010-1, A2
Caractéristiques diélectrique: 4 kVAC après 1 min de test entre l'alimentation et la sortie
Résistance d'isolement: pour degré de pollution II, cat. II, alimentation > 600 V (BI), 300 V (DI)
entrée, sortie, PN > 500 V (BI), 150 V (DI)
EMC: EN 61326-1 (Zone industrielle)

BI - Isolation de base, DI - Isolation double

RACCORDEMENT

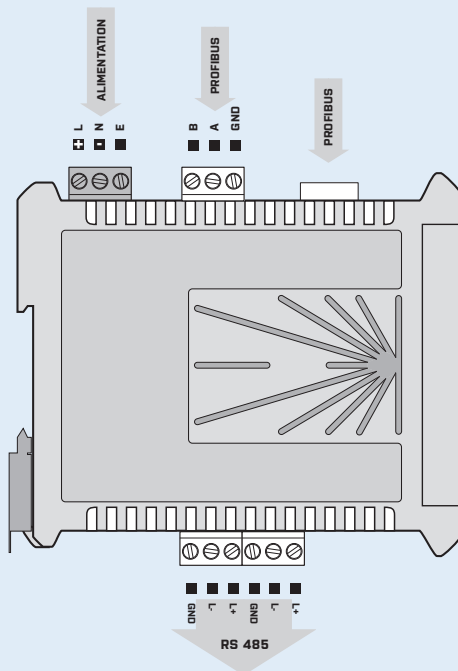

SPÉCIFICATION DU CODE DE COMMANDE

OMX Profibus	-	<input type="checkbox"/>
Alimentation	10...30 V AC/DC, isolée*	0
	80...250 V AC/DC, isolée	1

La version de base de l'appareil est indiqué en caractères gras

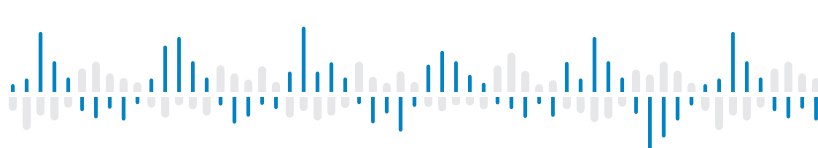

ALIMENTATION STABILISÉE

- Réglable alimentation stabilisée
- Sortie: 5/12/24 VDC
5/15/24 VDC
- Protection courant et thermique
- Alimentation 80...250 V AC/DC

COMMANDE

Le commutateur pour le réglage de la tension de sortie est situé sur le bord inférieur de l'alimentation.

OMP 38

L'OMP 38 est une alimentation stabilisée pour excitation capteur.

L'alimentation est montée dans un boîtier plastique montage sur rail DIN avec raccordement sur bornes.

Sur la face de l'alimentation il y a des LEDs qui indiquent l'état de la source.

OMP 38

ALIMENTATION STABILISÉE

CARACTÉRISTIQUES TECHNIQUES

SORTIE

Sortie:

A - 5 VDC/450 mA; 12 VDC/300 mA; 24 VDC/150 mA
 B - 5 VDC/450 mA; 15 VDC/240 mA; 24 VDC/150 mA
 (réglable par un commutateur sur l'alimentation)

Tolérance: $\pm 0,25$ V

Règlement: $\pm 0,1$ V

Ondulation: < 50 mVpp

Comblant la perte: < 200 ms

Efficacité: 63%

Fonctions: limitation de courant suivant la gamme sélectionnée, surintensité est indiquée par LED rouge

ALIMENTATION

Gamme: 80...250 V AC/DC, 50/60 Hz, ± 10 %, PF $\geq 0,4$

Consommation: < 6 W/6 VA

Entrée fréquence: DC, 47...63 Hz

Entrée actuel: 100...45 mA

Courant de démarrage: < 20 A, < 1,5 ms

Étanchéité: par un fusible à l'intérieur de l'instrument (T630mA)

CARACTÉRISTIQUES MÉCANIQUES

Matériau: PA 66, non inflammable UL 94 V-1, bleu

Dimensions: 22 x 98 x 113 (l x h x p)

Installation: pour rail DIN 35 mm de large

CONDITIONS D'UTILISATION

Raccordement: connecteur à vis débrochable, section < 2,5 mm²

Période de stabilisation: 5 minutes après mise sous tension

Température utilisation: -20°...60°C

Température stockage: -20°...85°C

Étanchéité: IP20

Sécurité électrique: EN 61010-1, A2

Caractéristiques diélectrique: 4 kVAC après 1 min de test entre l'alimentation et la sortie

Résistance d'isolement: pour degré de pollution II, cat. II.

instrument's alimentation, sortie > 300 V (BI), 150 V (DI)

EMC: EN 61326-1 (Zone industrielle)

Capacité sismique: IEC 980: 1993, par. 6

BI - Isolation de base, DI - Isolation double

RACCORDEMENT

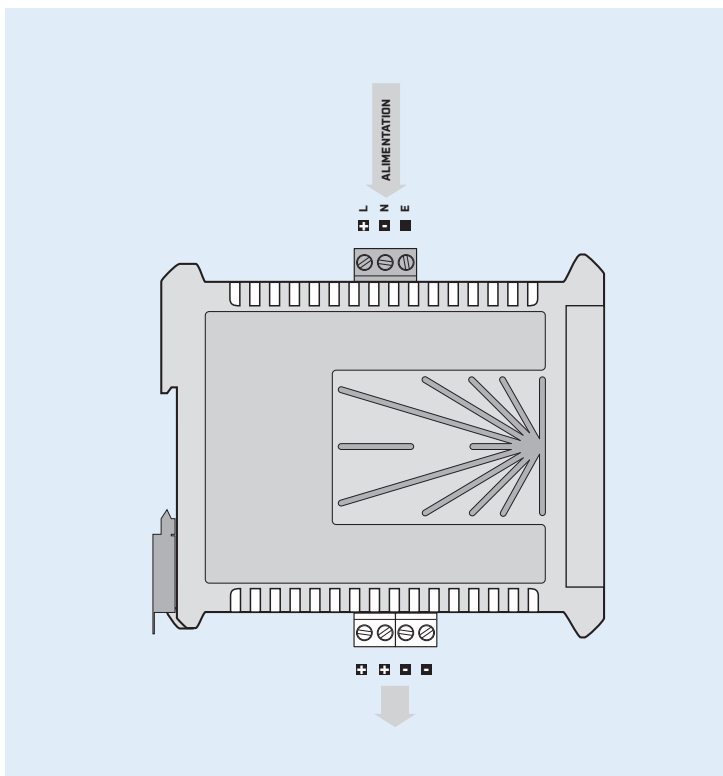

SPÉCIFICATION DU CODE DE COMMANDE

OMP 38		
Sortie	5/12/24 VDC	A
	5/15/24 VDC	B

La version de base de l'appareil est indiqué en caractères gras

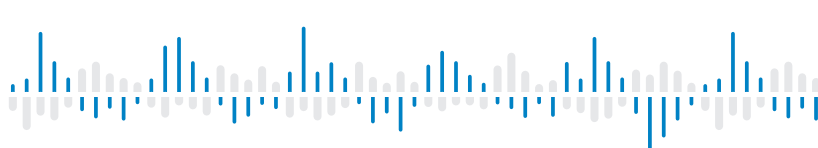

ALIMENTATION STABILISÉE

- Sortie: 2x 5 VDC/8 A
2x 12 VDC/4 A
2x 15 VDC/3,2 A
- Protection courant et thermique
- Alimentation 230 VAC

OMP 100

L'OMP 100 est une alimentation stabilisée pour excitation capteur, avec compensation active du facteur de puissance.

L'alimentation est montée dans un boîtier plastique montage sur rail DIN avec raccordement sur bornes.

Sur la face de l'alimentation, il y a une LED deux couleurs, qui indique l'état de la source

OMP 100
ALIMENTATION STABILISÉE 96 W

COMMANDE

La tension de sortie est sélectionnée via les bornes de sortie. Les sorties peuvent être utilisées en parallèle, en série ou indépendamment, séparées par un isolant de 60 Vcc.

CARACTÉRISTIQUES TECHNIQUES

SORTIE

Sortie:

- A - 2x 5 VDC/8 A
- B - 2x 12 VDC/4 A
- C - 2x 15 VDC/3,2 A

Raccordement: les sorties peuvent être raccordés en parallèle ou en série.

Tolérance: $\pm 0,25$ V

Règlement: $\pm 0,1$ V

Ondulation: < 50 mVpp

Combler la perte: < 200 ms

Efficacité: 80 %

Fonction: restriction de courant active, le dépassement est signalé par une LED rouge.

ALIMENTATION

Gamme: 230 VAC, 50/60 Hz, ± 10 %, $PF \geq 0,4$

Consommation: < 115 W

Entrée fréquence: DC, 47...63 Hz

Entrée actuel: 500...45 mA

Courant de démarrage: < 20 A, < 1,5 ms

Étanchéité: par un fusible à l'intérieur de l'instrument (T4A)

CARACTÉRISTIQUES MECANIQUES

Matériel: PA 66, non inflammable UL 94 V-1, bleu

Dimensions: 22 x 98 x 113 (l x h x p)

Installation: pour rail DIN 35 mm de large

CONDITIONS D'UTILISATION

Raccordement: connecteur à vis débrochable, section < 2,5 mm²

Période de stabilisation: 5 minutes après mise sous tension

Température utilisation: -20°...60°C

Température stockage: -20°...85°C

Étanchéité: IP20

Sécurité électrique: EN 61010-1, A2

Caractéristiques diélectrique: 4 kVAC après 1 min de test entre l'alimentation et la sortie

Résistance d'isolement: pour degré de pollution II, cat. II.

instrument's alimentation, sortie > 300 V (BI), 150 V (DI)

EMC: EN 61326-1 (Zone industrielle)

Capacité sismique: IEC 980: 1993, par. 6

BI - Isolation de base, DI - Isolation double

RACCORDEMENT

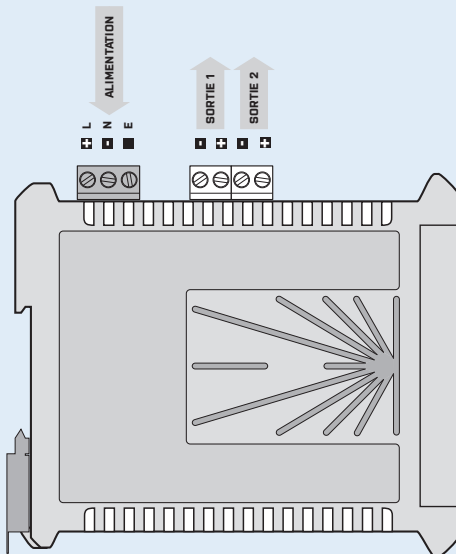

SPÉCIFICATION DU CODE DE COMMANDE

OMP 100



Sortie		
2x 5 VDC	A	
2x 12 VDC	B	
2x 15 VDC	C	

La version de base de l'appareil est indiqué en caractères gras

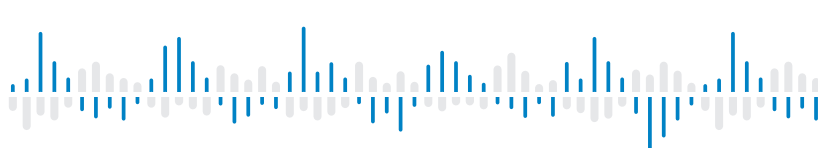

COMMUTATEUR DE POINTS DE MESURE

- Sélecteur rotatif de signaux 4x 10
- Dimension DIN 96 x 48 mm

COMMANDE

La sélection de la voie de mesure est effectuée par un commutateur rotatif en face avant du sélecteur.

OMA 10S

Le modèle OMA 10S est un sélecteur rotatif manuel de points de mesure montage sur panneau.

De par ses paramètres de faible résistance de connexion et sa grande endurance de commutation il est conçu pour les applications de basse tension (par exemple pour les capteurs Pt 100).

OMA 10S
SÉLECTEUR ROTATIF DE SIGNAUX

CARACTÉRISTIQUES TECHNIQUES

ENTRÉE

Raccordement: 4 pôles - 10 directions

- nombre de positions est réglable à l'intérieur du commutateur de (2...10 x 4)

Max. charge: 30 VDC/100 mA

Max. commuté actuel: 5 mA

CARACTÉRISTIQUES MECANIQUES

Matériel: Noryl GFN2 SE1, non inflammable UL 94 V-1

Dimensions: 96 x 48 x 120 mm (l x h x p)

Dimension de perçage: 90,5 x 45 mm (w x h)

CONDITIONS D'UTILISATION

Raccordement: connecteur à vis débrochable, section < 1,5 mm²

Température utilisation: -20°...60°C

Température stockage: -20°...85°C

Étanchéité: IP40

Résistance d'isolement: 50 V

Sécurité électrique: EN 61010-1, A2

BI - Isolation de base, DI - Isolation double

RACCORDEMENT

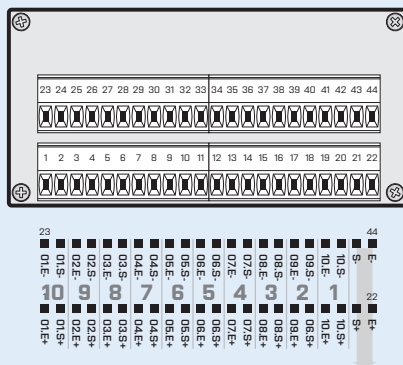

SPÉCIFICATION DU CODE DE COMMANDE

OMA 10S

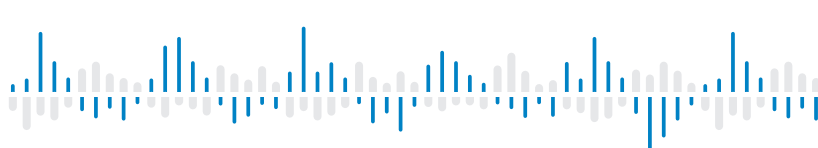

CÂBLE DE CONFIGURATION PC DES APPAREILS OM

- Séparation galvanique: 2,5 kVAC
- Design compact

COMMANDE

Pour que les opérations s'effectuent correctement, assurez-vous d'avoir les derniers pilotes à jours. Téléchargeable gratuitement sur le site Web.

www.merret.eu/en/produkty/pristroje-pro-mar/prislusenstvi/oml-usb-ii

OM LINK-USB II



Convertisseurs USB pour une configuration des appareils de la gamme OM via le Pc.

Convertisseur en lien avec L'OM Link, disponible gratuitement sur le site Web, destiné à la configuration des appareils OM.

CARACTÉRISTIQUES TECHNIQUES

FONCTION

Raccordement avec PC

Type	USB 2.0
Vitesse	12Mb
Connexion	Connecteur USB Type A

Raccordement avec OM instruments

Type	RS 232
Vitesse	< 230 400 Baud
Connexion	«Câble OM» Remplaçable avec connecteurs longueur 1 m

Signalisation

Type	LED de couleur sur face avant
USB	alimentation USB signalé par une LED Verte
TxD	indication d'envoi, Jaune
RxD	indication de réception, Jaune
PROG	indication du mode de programmation, Rouge
OM	indication de l'alimentation de l'appareil, Verte

ALIMENTATION

Fixe: 5 VDC/100 mA, alimenté par l'USB et l'appareil OM

CARACTÉRISTIQUES MECANIQUES

Matériel: PC, non inflammable UL 94 V-0, bleu
Dimensions: 50 x 24 x 14 mm (l x h x p)

CONDITIONS D'UTILISATION

Raccordement: USB Type A, avec connecteur pour connecter l'appareil OM.

Température utilisation: 0°...60°C

Température stockage: -10°...85°C

ESD: 15 kV

Caractéristiques diélectrique: 2.5 kVAC après 1 min de test entre l'alimentation et la sortie

Résistance d'isolement: pour degré de pollution II, cat. II.

Entrée/sortie > 300 V(PI), 150 V(DI)

ACCESSORIES

OML Cable: câble remplaçable avec connecteur pour connecter les appareils OM

BI - Isolation de base, DI - Isolation double

SPÉCIFICATION DU CODE DE COMMANDE

Convertisseur complet
OM Link-USB II

Câble de remplacement
OM Cable

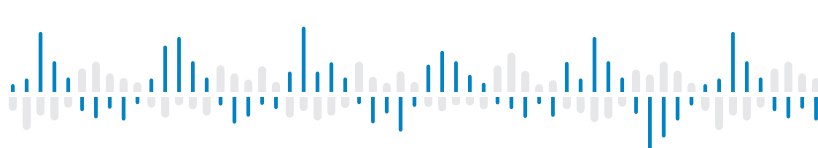

CONVERTISSEUR USB <> RS 232/485

- Séparation galvanique: 2,5 kVAC
- Vitesse < 921,6 kBaud
- Design compact

OM USB-RS II

Convertisseur USB RS 232/485 isolé galvaniquement.

Les lignes de sortie RS 232 et RS 485 sont connectées galvaniquement et via des drivers par UART. Pour cette raison, une seule sortie peut être utilisée à la fois.

COMMANDE

Pour que les opérations s'effectuent correctement, assurez-vous d'avoir les derniers pilotes à jours. Téléchargeable gratuitement sur le site Web.

www.merret.cz/en/produkty/pristroje-pro-mar/prislusenstvi/om-usb-rs

CARACTÉRISTIQUES TECHNIQUES

FONCTION

Raccordement avec PC

Type	USB 2.0
Vitesse	12Mb
Connexion	Connecteur USB Type A

Sortie communication

Type	RS 232, RS 485
Vitesse	< 460 800 Baud - RS 232 < 921 600 Baud - RS 485
Connexion	connecteur à vis débrochable, section < 1,5 mm ²

Signalisation

Type	LED de couleur sur face avant
USB	alimentation USB signalé par une LED Verte
TxD	indication d'envoi, Jaune
RxD	indication de réception, Jaune

ALIMENTATION

Fixe: 5 VDC/100 mA, alimenté par l'USB

CARACTÉRISTIQUES MECANIQUES

Matériel: PC, non inflammable UL 94 V-0, bleu
Dimensions: 50 x 24 x 14mm (l x h x p)

CONDITIONS D'UTILISATION

Raccordement: USB-A, connecteur à vis débrochable, section < 1,5 mm²

Température utilisation: 0°...60°C

Température stockage: -10°...85°C

ESD: 15 kV

Caractéristiques diélectrique: 2,5 kVAC après 1 min de test entre l'alimentation et la sortie

Résistance d'isolement: pour degré de pollution II, cat. II.

Entrée/sortie > 300 V(PI), 150 V(DI)

BI - Isolation de base, DI - Isolation double

RACCORDEMENT

SPÉCIFICATION DU CODE DE COMMANDE

OM USB-RS II

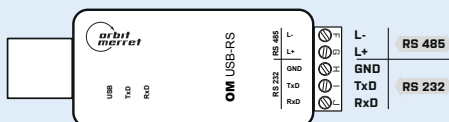

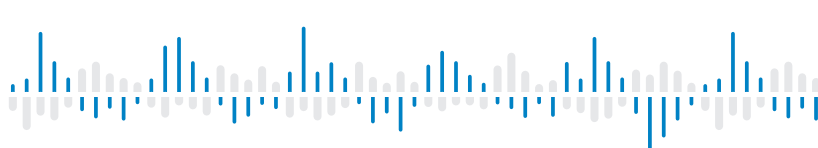

ISOLATEUR USB

- USB 2.0
- Séparation galvanique: 4 kVAC
- Vitesse 12 Mbaud
- Design compact

OM USB-ISO

Isolateur pour ligne USB.

L'isolateur fournit une séparation galvanique sur le bus USB Full Speed et protège ainsi en toute sécurité votre périphérique connecté contre les interférences, les décharges et les surtensions jusqu'à 4 kV.

COMMANDE

L'utilisation de l'isolateur ne nécessite l'installation d'aucun pilote.

CARACTÉRISTIQUES TECHNIQUES

FONCTION

Entrée

Type	USB 2.0
Vitesse	12Mb
Connexion	connecteur USB Type A

Sortie

Type	USB 2.0
Vitesse	12Mb
Connexion	connecteur USB Type A
Load	courant de sortie < 200 mA

ALIMENTATION

Fixe: 5 VDC/250 mA, alimenté par USB

CARACTÉRISTIQUES MECANIQUES

Matériel: PC, non inflammable UL 94 V-0, bleu
Dimensions: 50 x 24 x 14mm (l x h x p)

CONDITIONS D'UTILISATION

Raccordement: USB Type A
Température utilisation: 0°...60°C
Température stockage: -10°...85°C
ESD: 15 kV
Caractéristiques diélectrique: 4 kVAC après 1 min de test entre l'alimentation et la sortie
Résistance d'isolement: pour degré de pollution II, cat. II.
Entrée/sortie > 600 V(BI), 300 V(DI)

BI - Isolation de base, DI - Isolation double

SPÉCIFICATION DU CODE DE COMMANDE

OM USB-ISO



1. Utilisation des conditions générales

- Les présentes conditions générales (ci-après dénommées les «GBT») sont également définir et préciser les droits et obligations réciproques entre ORBIT MERRET, Inc., TVA CZ 00551309, dont le siège social est situé à Klánova 81/141, 142 00 Prague 4 en tant que vendeur ou fournisseur de services (ci-après dénommé «OM») et ses partenaires commerciaux (ci-après dénommé «partenaire») dans la vente et l'achat de biens, le service de biens et prestations de services (ci-après dénommés «biens»).
- Les GBT font partie intégrante de la commande sur la base desquelles le partenaire a commandé les marchandises de l'OM. Le partenaire reconnaît et accepte que les conditions contractuelles les relations avec OM seront régies par les présentes conditions générales.

2. Méthode de conclusion du contrat

- Les marchandises seront livrées sur la base d'une commande écrite du partenaire envoyée par e-mail, par courrier ou par fax, dans des cas exceptionnels, également par une commande verbale ou téléphonique.
Le partenaire est tenu d'indiquer au moins dans sa commande :
 - données d'identification incl. Informations payantes sur la TVA
 - personne autorisée à agir pour le compte du partenaire
 - description détaillée de la marchandise, déterminée par la quantité, le type et la qualité
 - délai demandé et lieu de livraison
 - proposition de conclusion d'un contrat écrit détaillé si l'objet de la commande est une exigence qui n'est pas spécifiée sur le site Web d'OM ou si elle nécessite d'autres options spécifiques. Ainsi que la détermination sans ambiguïté du sujet de l'exécution conformément à la documentation technique de l'OM ou à d'autres exigences spécifiques objet de l'exécution (service compris).
- OM informe le partenaire dans les 3 jours ouvrables suivant la réception de la commande, généralement via courrier électronique, de l'acceptation du contrat et quantifie le prix des marchandises commandées. Dans les deux jours ouvrables à compter de la date de réception de l'acceptation avec le prix des marchandises, le partenaire a la possibilité d'informer l'OM de la même manière façon qu'il se retire du contrat en raison du désaccord sur les prix. Dans ce cas, le contrat expire. Les modifications et modifications apportées à la commande ne sont valables que sur accord des deux parties. Si OM ne confirme pas la commande dans le délai susmentionné de 3 jours ouvrables, le contrat n'a pas été conclu et OM n'a aucune obligation envers le partenaire.

3. Conclusion du contrat

Le contrat est considéré comme conclu :

- En envoyant la confirmation de commande.
- En concluant un contrat écrit, si cela est suggéré par l'une des parties ou si l'objet de la commande est une marchandise ne figurant pas sur le site Web de OM.
- En versant un acompte si l'objet de la prestation excède le prix de 30 000 CZK ou si le partenaire demande une performance et un résultat opérationnel non standard dans sa confirmation de commande établit un acompte et stipule que son paiement est une condition préalable à la conclusion du contrat. La date limite d'exécution commence le jour où le dépôt est crédité sur le compte OM.

4. Livraison des marchandises

- OM s'engage à livrer la marchandise dans les conditions de qualité, de conception et dans les délais convenus, spécifié dans la commande, généralement dans les 2 à 21 jours. En cas de marchandises spéciales et plus grandes livraisons dans les 3-8 semaines.
- Le lieu de livraison est soit le siège social de OM, soit le lieu de départ de l'OM ou remise des marchandises au premier transporteur public. Cela devrait être convenu

- dans le contrat. Les frais de transport sont à la charge du partenaire. En acceptant le marchandise, le partenaire acquiert le droit de propriété sur la marchandise et en même temps le risque de leur dommage passe sur lui.
- Si le sujet de la livraison est SW ou HW, le partenaire est tenu de contrôler les marchandises reçu avec des soins professionnels au plus tard 7 jours après le moment du transfert, et informer le OM des défauts détectés. Après réception d'une notification écrite du partenaire, OM est tenu de remédier aux défauts de la marchandise sans retard excessif. Le partenaire n'est pas obligé de prendre en charge la marchandise défectueuse ou autre que celle commandée, quantité. En cas de retard dans la livraison des marchandises de la part d'OM, le partenaire n'est pas obligé de reprendre la marchandise non plus. Toutefois, cela ne s'applique pas si une telle condition indiquée dans l'ordonnance ou si les parties en ont convenu autrement. Le partenaire doit confirmer par écrit la prise en charge des marchandises.
- OM suppose une utilisation standard du sujet de performance. Toutes les exigences spécifiques pour le sujet de l'exécution doit être explicitement indiqué dans la commande.
- Le respect de toutes les obligations du partenaire est une condition de la conformité avec le responsable OM temps.
- La date d'exécution prévue est indiquée dans la confirmation de commande. En exceptionnel cas, l'OM peut modifier (raccourcir ou prolonger) la période d'exécution, mais doit informer immédiatement le partenaire de ce changement.
- Retards dans les délais de sous-traitance, interdiction de grève, d'exportation ou d'importation, guerre, d'autres cas de force majeure libèrent OM de son obligation de respecter les délais et ainsi de payer pour tout dommage ou sanction en cas de non respect à temps.
- S'il est convenu que la prise en charge se fera au siège social de OM, le moment, lorsque le partenaire, étant informé par l'OM de l'état de préparation des marchandises pour envoi, la possibilité de reprendre la marchandise est considérée comme une réalisation du contrat.
- Les coûts liés à la livraison dans un lieu d'exécution autre que le MO siège social est à la charge du partenaire.
- Si le partenaire n'assume pas la marchandise pour des raisons qui lui sont propres, il en supporte les frais, associé à une livraison ou à un retour répété des marchandises à OM.
- Si le partenaire découvre un non-respect du bordereau de livraison, différence de prix quantité et le type de performance, dommages apparents à l'emballage ou aux marchandises, il est obligé d'informer immédiatement l'OM ou le transporteur et de le noter par écrit sur le bon de livraison OM ou sur le bon de livraison du transporteur, mais au plus tard dans les 2 jours ouvrables jours de réception des marchandises. Les plaintes ultérieures ne doivent pas être prises en compte par l'OM.

5. Licence

- Si SW fait l'objet de la livraison, OM, en livrant les marchandises, accorde un droit non exclusif licence sur les produits conformément à la Loi sur le droit d'auteur pour toutes les utilisations et sans aucun délai limite, c'est-à-dire pendant la durée du droit d'auteur, les droits de propriété sans valeur territoriale ou quantitative limitation sauf si l'ordonnance en décide autrement. Si, par accord mutuel des parties la relation contractuelle n'est pas régie par les termes et conditions de la licence d'OM, Cet article est réputé s'appliquer.
- Dans le cas d'un logiciel, OM est autorisé à sauvegarder les données conformément aux normes informatiques en vigueur, procédures et de faire des copies de sauvegarde à cet effet.
- Le partenaire est tenu d'informer l'OM à l'avance et par écrit de tout fait susceptible d'affecter l'utilisation des produits.

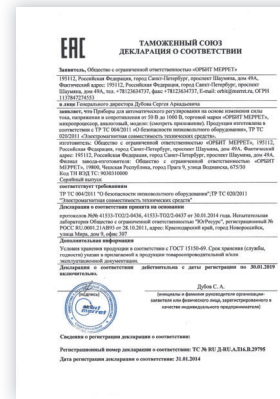

5.4 OM garantit que l'utilisation des produits par le partenaire ne constituera pas une violation des droits du tiers.

6. Prix et conditions de paiement

6.1 Le prix d'achat des marchandises est déterminé par la liste de prix actuelle de l'OM. Cependant, le prix final est défini dans la confirmation de commande.

6.2 Le prix d'achat sur toute commande confirmée de OM est définitif, non modifiable et comprend tous les frais, coûts et garanties OM liés à la livraison des marchandises, y compris les frais de livraison. La modification du prix d'achat n'est possible que par un accord écrit.

6.3 Le partenaire est en droit de demander à l'avance une offre de prix ferme (ci-après dénommé «offre»), qui est valable 21 jours calendaires à compter de la date d'émission, sauf si dit autrement.

6.4 Les prix de l'objet de prestation indiqué dans l'offre ne comprennent aucun frais connexe, sauf convention expresse contraire. Toute demande de fourniture de documents connexes les services doivent être indiqués par le partenaire dans la commande.

6.5 OM émettra une facture fiscale pour les marchandises livrées avec une échéance de 14 jours à compter de livraison ou remise.

6.6 Si le partenaire est en retard dans le paiement du prix conformément à la facture fiscale, OM a le droit de facturer au partenaire des intérêts sur retard de 0,05% du montant restant dû montant pour chaque jour de retard. Pendant la période de retard de paiement, OM n'est pas obligés de remplir toute autre obligation envers le partenaire, même si cette obligation est née en vertu de la commande.

6.7 OM est en droit de transférer sa créance sur l'argent du partenaire à un tiers.

7. Obligation de contrôle de la qualité et de rapport des défauts

7.1 OM garantit que les marchandises auront les caractéristiques requises et qu'elles n'enfreignent pas les droits de tiers. Si les marchandises s'avèrent défectueuses, OM se réunira sous obligation découlant de la responsabilité pour les défauts en fournissant de nouvelles marchandises impeccables, en éliminant le défaut ou en offrant un rabais raisonnable sur le prix d'achat.

Le partenaire doit notifier à l'OM, sans retard injustifié, l'option qu'il a choisie parmi la performance défectueuse de l'OM. En cas de vices juridiques, OM s'acquittera de ses obligations découlant de la responsabilité pour vices juridiques résultant de l'octroi d'une licence non contradictoire d'utilisation) aux marchandises livrées, ou à sa propre discrétion en fournissant un équivalent remplacement des marchandises ou des marchandises modifiées.

7.2 Si les défauts des marchandises empêchent à plusieurs reprises leur utilisation, le partenaire a le droit de résilier le contrat.

7.3 Si un tiers déclare que l'exercice des droits conférés par la licence à la marchandises livrées enfreignent ses droits, la partie qui a reçu cette déclaration est obligée informer le cocontractant par écrit et sans délai du contrat, faute de quoi responsable de tout dommage en résultant.

8. Garantie

8.1 OM est tenu de livrer les marchandises dans la qualité et la conception convenues avec le partenaire. OM fournit une garantie de 60 mois sur les produits livrés, sauf si un autre terme est requis. D'accord. La période de garantie débute le jour de la remise / prise en charge de la marchandise.

8.2 Si un défaut survient pendant la période de garantie, le partenaire est en droit de demander son réparé gratuitement. Le partenaire informera l'OM du défaut de garantie par courrier électronique, enregistré lettre ou par fax. OM est tenu de régler la réclamation dans les 30 jours à compter de la date de sa notification. La période de garantie est prolongée de la période au cours de laquelle le partenaire ne pouvait pas

utiliser les marchandises. Si les biens sont remplacés, une nouvelle période de garantie sera à condition de.

8.3 Le partenaire reconnaît que s'il tente de réparer le défaut de la marchandise par lui-même ou par l'intermédiaire d'une tierce partie non autorisée ou non qualifiée, le droit de défaut de garantie expire au moment de cette intervention.

8.4 OM n'est pas responsable des dommages causés par un mauvais stockage, un câblage externe incorrect, dommages causés par des influences extérieures, notamment les effets de quantités électriques de plage inacceptable, installation incorrecte, réglage incorrect ou fonctionnement incorrect.

8.5 OM n'est responsable que des dommages réels causés au partenaire, et non du manque à gagner, dommages indirects ou dommages à des tiers. Les parties conviennent de limiter le montant réparation des dommages de manière à ce que le montant total des réparations conformément au présent accord ou en relation avec celui-ci ne doit en aucun cas dépasser 50% du prix total de la prestation (biens) au titre du présent accord. Le partenaire déclare que ce montant correspond au montant maximal des dommages prévu en tant que conséquence possible d'une violation de l'obligation de OM.

9. Résiliation du contrat

9.1 Le contrat se termine par l'exécution d'obligations mutuelles. OM et le partenaire sont libre de mettre fin à leurs relations contractuelles à tout moment plus tôt par un accord écrit des deux parties. L'accord devrait inclure un règlement mutuel.

9.2 Conséquences d'une résiliation anticipée du contrat:

- en cas de résiliation du contrat par le partenaire après la commande confirmée ou un contrat écrit a été conclu, OM est en droit de demander du partenaire un montant correspondant à 20% du prix convenu.

- si le partenaire retourne illégalement des marchandises correctement livrées, OM a le droit à un pénalité de 50% du prix total de la livraison. Les sanctions sont payables dans les 10 jours suivant la date à laquelle elles ont été facturées par l'OM.

10. Dispositions finales

10.1 Les droits et obligations découlant du contrat passé entre OM et le partenaire sont régi par l'ordre juridique tchèque. En cas de conflit entre le contrat conclu et ces CG, le contrat prévaudra, à moins que les parties ne s'entendent différemment. Tous les litiges découlant du contrat conclu et en rapport avec celui-ci seront résolus par le tribunal local compétent de l'OM. Si l'une des dispositions de ces GBT s'avère invalide ou inefficace, cela n'affectera pas la validité ou l'efficacité des autres dispositions.

10.2 Chacune des parties au contrat, conclu conformément au présent GTB, s'engage à maintenir la confidentialité, à garder secrètes toutes les informations confidentielles et secrets commerciaux de l'autre partie obtenus dans le cadre de relations contractuelles mutuelles, relations et d'utiliser ces informations uniquement pour remplir ses obligations en vertu du Contrat. Quelle que soit la forme de leur existence, les informations relatives au contrat entre l'OM et le partenaire (notamment des informations sur les droits et obligations des parties ainsi que des informations sur les prix) ou l'une des parties (en particulier les échanges secrets, informations sur leurs activités, structure, résultats financiers, clients, savoir-faire), informations pour lesquelles un régime spécial de confidentialité est exigé par la loi, ou des informations une partie a désigné comme confidentiel et en a informé l'autre partie.

10.3 L'OM a le droit de modifier unilatéralement les présentes Conditions générales, à condition que leur nouvelle version être envoyé rapidement à tous les partenaires réguliers et simultanément publié sur le site Web d'OM pages. Le partenaire est obligé de se familiariser avec le nouveau GTB. Ces GTB sont valables et prennent effet à compter du 1er juin 2016.



©ORBIT MERRET™ 2020.1 fr

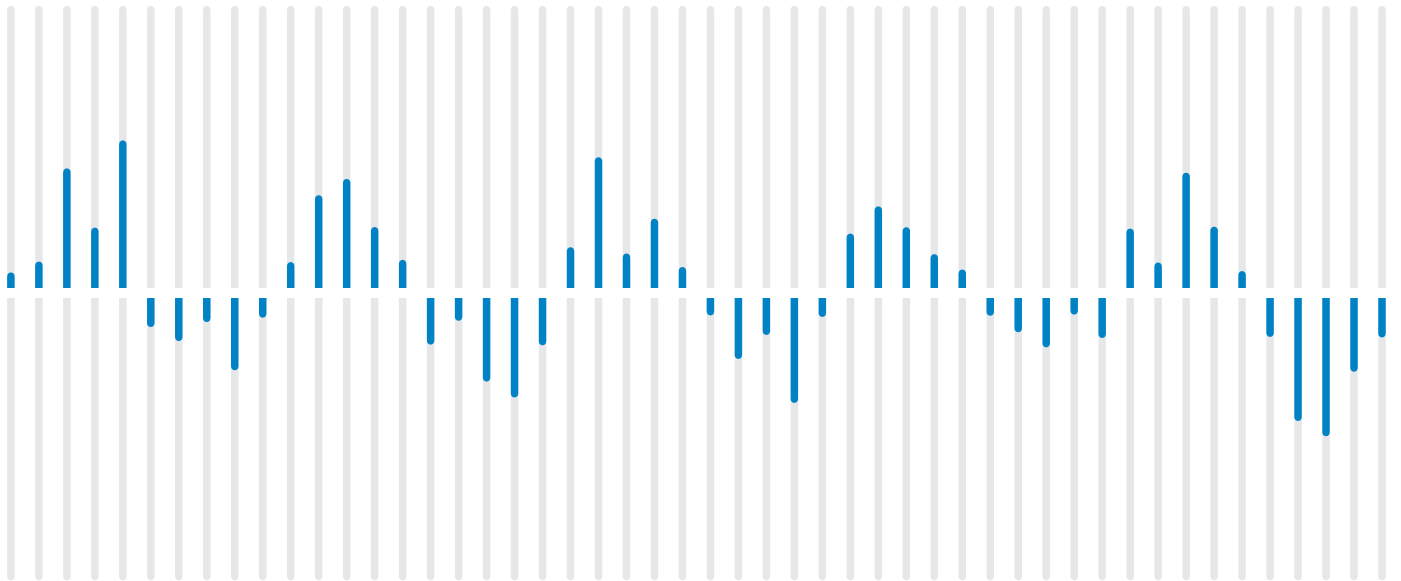

ORBIT MERRET, spol. s r. o.

Vodňanská 675/30
198 00 Praha 9
Czech Republic
tel.: +420 281 040 200
fax.: +420 281 040 299
e-mail: orbit@merret.eu

www.orbit.merret.eu

ORBIT MERRET, spol. s r. o.
la société est titulaire des certificats:



ORBIT MERRET® est représenté En France par:



ADEL Instrumentation
28 Rue de Stalingrad
38300 BOURGOIN JALLIEU
France
tel.: +33 474 930 637
fax: +33 097 212 82 86
e-mail: contact@adel-instrumentation.fr

www.adel-instrumentation.fr



Valeur de mesure exceptionnelle